

---

**UNIVERSIDAD DE JAÉN**



# MEMORIA ACADÉMICA

**2011**

**2012**

## PRESENTACIÓN

Me corresponde nuevamente el grato honor de presentar la Memoria Académica de la Universidad de Jaén. A lo largo de la misma se pasa revista a los hechos más significativos que han acontecido durante el curso académico 2011-2012. Hemos de dar cuenta en primer lugar de la renovación que se ha producido en los órganos de dirección de Facultades y Escuelas así como de Departamentos de esta institución, tras la celebración de las elecciones respectivas. Por la singularidad que reviste el acto académico debemos destacar la investidura como doctor honoris causa del economista Dr. D. Juan Ramón Cuadrado Roura.

En cuanto al procedimiento de actualización normativa se debe resaltar la modificación y adaptación de los reglamentos del Claustro Universitario, de las Facultades, Escuelas y Departamentos a los Estatutos de la Universidad de Jaén como consecuencia de la previa adaptación de éstos a la Ley Orgánica de Universidades. La adecuación a los mecanismos y procedimientos de seguridad se ha llevado a cabo a través de la aprobación del Manual de Seguridad y Procedimientos, Cláusulas y Contratos así como la relación de ficheros de la Universidad de Jaén para su inscripción en el registro de la Agencia Estatal de Protección de Datos.

También reviste especial interés en materia de creación de spinoff o empresas basadas en el conocimiento, la aprobación del Reglamento sobre la creación de empresas en la Universidad de Jaén a partir de la actividad de investigación universitaria.

En relación con la promoción del profesorado, se ha continuado con la política de promoción del profesorado que ha obtenido la Acreditación Nacional. Se ha incrementado y mejorado la oferta formativa del PDI de nuestra Universidad, lo que ha supuesto también una mayor diversificación temática, a la vez que se ha producido un incremento en el número de profesores participantes en los mismos. Durante el pasado curso académico se ha continuado el proceso de implantación de la docencia de nuevos títulos de Grado aprobados por el Consejo Andaluz de Universidades y Másteres oficiales, lo que ha supuesto un incremento en la oferta formativa de la Universidad.

La movilidad internacional de estudiantes entrantes y salientes en la Universidad de Jaén se ha incrementado notablemente con respecto a cursos anteriores, gracias a la firma de nuevos convenios con Europa, Estados Unidos, Canadá, Sureste Asiático y Oceanía y a la fuerte apuesta por ésta de la Universidad de Jaén. Es de destacar que se ha continuado con la tendencia creciente en el número de alumnos extranjeros que nuevamente ha superado al número de estudiantes salientes.

El Consejo de Gobierno de la Universidad ha aprobado la creación de la Escuela de Doctorado así como el Reglamento de los Estudios de Doctorado. También merece especial atención la aprobación por el Consejo de Gobierno del Instituto Universitario de Investigación de Arqueología Ibérica de la Universidad de Jaén.

En suma, se contienen en las páginas que siguen los acontecimientos más relevantes de nuestra institución y a cuya lectura invito a alumnado, profesorado y personal de administración y servicios como protagonistas de los contenidos que aquí se reflejan.

## CRÓNICA UNIVERSITARIA

### PRINCIPALES EVENTOS Y ACONTECIMIENTOS DE LA UNIVERSIDAD

#### Apertura del curso académico

El día 28 de septiembre de 2011 tuvo lugar la Solemne Apertura oficial del Curso Académico 2011-2012 de la Universidad de Jaén, presidida por el Sr. D. Manuel Parras Rosa, Rector Magnífico de la Universidad de Jaén. En el mismo estuvo presente el Excmo. Sr. D. Antonio Ávila Cano, Consejero de Economía, Innovación y Ciencia, así como autoridades y representantes de la sociedad jaennense.

El Sr. D. Nicolás Pérez Sola, Secretario General de la Universidad de Jaén, dio lectura a la Memoria del Curso Académico 2010-2011 en el Aula Magna del

Campus Universitario Las Lagunillas. A continuación se procedió a la investidura de los nuevos doctores.

La lección inaugural corrió a cargo del profesor Dra. D<sup>a</sup> María Luisa Zagalaz Sánchez, que versó sobre "Los valores sociales, culturales y educativos en la evolución de la actividad física. Hacis un paradigma integrador".

Tras la imposición de Honores y Distinciones, tomó la palabra el Sr. D. Manuel Parras Rosa, quedando oficialmente inaugurado el Curso Académico 2011-2012.

## Investidura de Doctor Honoris Causa

El Claustro Universitario, en su sesión ordinaria de nº2 de 11 de abril de 2012, aprobó la propuesta de concesión de Doctorado Honoris Causa por la Universidad de Jaén

Excmo. Sr. Juan Ramón Cuadrado Roura  
Celebración: Día 31 de mayo de 2012  
Padrino: Dr. D. Antonio Mesa Martín

## Elecciones

De conformidad con lo establecido en los arts. 63.2 y 75.3 de los Estatutos y el art. 32 del Reglamento Electoral de la Universidad de Jaén, el Consejo de Gobierno, en su sesión ordinaria nº 7, de 19 octubre de 2011 convocó elecciones a Consejos de Departamento y Juntas de Facultad y Escuela. Estas se celebraron el día 2 de diciembre de 2011.

## DESARROLLO NORMATIVO

Desde el Secretariado de Desarrollo Normativo de la Universidad de Jaén el curso 2011-2012 comenzó con una nueva edición de los Estatutos de la Universidad de Jaén, una vez que el Claustro de la Universidad de Jaén aprobó su adaptación normativa a la Ley Orgánica 4/2007, de 12 de abril, que reforma

a la Ley Orgánica 6/2001, de 21 de diciembre, de Universidades. Tras el correspondiente trabajo de la Comisión de Estatutos, la aprobación por el Claustro Universitario en su sesión e 27 de abril de 2010, el Consejo de Gobierno de la Junta de Andalucía lo aprobó en su reunión del día 12 de julio de 2011, y publicado por Decreto 235/2011, de 12 de julio.

Esta nueva edición de los Estatutos de la Universidad de Jaén adaptados a la nueva reforma de la Ley Orgánica de Universidades, incorpora, junto a las tradicionales concordancias normativas de ediciones anteriores, un estudio introductorio realizado por el Director del Secretariado de Desarrollo Normativo, en el que se hace especial hincapié en las reformas llevadas a cabo en los Estatutos y su interpretación normativa.

Tras la citada adaptación estatutaria correspondía llevar a cabo la correspondiente adaptación de la normativa interna de la Universidad de Jaén. A tal efecto y desde septiembre de 2011, desde el Secretariado de Desarrollo Normativo se fue enviando a las siete Facultades y Escuelas y a los treinta y cuatro Departamentos de la Universidad, una propuesta elaborada de adaptación de su Reglamento de Organización y Funcionamiento, a fin de que sometida a debate en su comisión de reglamento interno, y aprobada por sus correspondientes órganos colegiados, Juntas de Facultad o Escuela y Consejos de Departamento, fueran remitidos a esta Dirección de Secretariado, para que revisada su adecuación a la legalidad estatutaria, fueran elevados para su aprobación por el Consejo de Gobierno de la Universidad de Jaén. Proceso éste que culminó en torno al mes de mayo de 2012.

Igualmente, desde esta Dirección de Secretariado de Desarrollo Normativo se han atendido cuantas peticiones de informe de normativas han sido realizadas a lo largo del curso académico que nos ocupa.

ÓRGANOS DE GOBIERNO UNIPERSONALES Y COLEGIADOS

RECTOR

SECRETARIO GENERAL

- Asesoría Jurídica
- Asuntos Generales
- Archivo General

VICERRECTORES

- Vicerrectorado de Docencia y Profesorado
- Vicerrectorado de Investigación, Desarrollo Tecnológico e Innovación
- Vicerrectorado de Extensión Universitaria, Deportes y Proyección Institucional
- Vicerrectorado de Estudiantes e Inserción Laboral
- Vicerrectorado de Planificación, Calidad, Responsabilidad Social y Comunicación
- Vicerrectorado de Infraestructuras, Desarrollo de Campus y Sostenibilidad
- Vicerrectorado de Internacionalización
- Vicerrectorado de Tecnologías de la Información y Comunicación

GERENCIA

- Gerencia
- Vicegerencia

CONSEJO SOCIAL

CLAUSTRO UNIVERSITARIO

CONSEJO DE GOBIERNO

ÓRGANOS DE GOBIERNO

## ÓRGANOS DE GOBIERNO

### Presentación

Las competencias de la Universidad de Jaén (UJA) están reguladas por:

\* Ley Orgánica 6/2001, de 21 de diciembre, de Universidades, modificada por la Ley Orgánica 4/2007, de 12 de abril.

\* Ley 15/2003, de 22 de diciembre, Andaluza de Universidades

\* Estatutos de la UJA, aprobados por Decreto 230/2003, de 29 de julio. (Adaptación aprobada por Decreto 235/2011, de 12 de julio).

- El gobierno y la administración de la Universidad se realizan a través de órganos de decisión y ejecución, colegiados y unipersonales (artículos 13 a 26 de la L.O.U., y artículos 36 a 90 de los Estatutos de la UJA).
- Los órganos de gobierno y representación colegiados son el Consejo Social, el Claustro Universitario, el Consejo de Gobierno, el Consejo de Dirección, las Juntas de Facultad o Escuela y los Consejos de Departamento y de Institutos Universitarios.
- El Consejo Social es el órgano de participación de la sociedad en la Universidad.
- El Claustro Universitario es el máximo órgano de representación de la Comunidad Universitaria y sus resoluciones, en el ámbito de sus competencias, son vinculantes para todos los demás órganos colegiados y unipersonales.

- El Consejo de Gobierno es el órgano de gobierno de la UJA, y sus competencias se regulan en el artículo 45 de los Estatutos.
- Son órganos unipersonales el Rector y Vicerrectores, Secretario General, Gerente, Decanos y Vicedecanos de Facultad, Directores y Subdirectores de Escuela, Directores de Departamento, Secretarios, etc.
- El Rector constituye la máxima autoridad de la UJA, ostenta su representación. Ejerce la dirección, gobierno y gestión de la Universidad y desarrolla las líneas de actuación aprobadas por los órganos colegiados correspondientes. Preside el Claustro Universitario, el Consejo de Gobierno, el Consejo de Dirección y la Junta Consultiva (derogada por la reforma de la LOU), así como todos los actos solemnes en los que esté presente y, con excepción del Consejo Social, cualesquiera otros órganos de la Universidad, cuando asista a sus sesiones. Ejecuta los acuerdos del Consejo Social, del Claustro Universitario y del Consejo de Gobierno, según el artículo 51) de los Estatutos.
- El derecho fundamental que es la libertad de enseñanza, estudio e investigación, se articula a través del reconocimiento constitucional de la autonomía de las Universidades, cuyo desarrollo legal a través de la L.O.U. otorga a cada Universidad amplias potestades para el ejercicio de sus funciones.

Veamos las competencias más significativas de los distintos

órganos de gobierno así como su composición:

## CONSEJO SOCIAL

De conformidad con la Ley 15/2003, de 22 de diciembre, Andaluza de Universidades (artículo 19.1), el Consejo Social de la Universidad de Jaén estará formado por 26 miembros: 20 en representación de los Intereses Sociales y 6 en representación del Consejo de Gobierno de la Universidad.

### PRESIDENTE

- D. Enrique Román Corzo.

Por Decreto 290/2011, del Consejo de Gobierno de la Junta de Andalucía, se dispone el cese del mismo por finalización del primer mandato, y por Decreto 290/2011, de 4 de octubre, es renovado en su nombramiento como Presidente del Consejo Social de la Universidad de Jaén (BOJA núm. 207, de 21 de Octubre de 2011).

### SECRETARIO

- D. Manuel Anguita Peragón.

- Por Orden de 23 de noviembre de 2004, (BOJA núm. 232, de 26 de noviembre de 2004) de la Consejería de Innovación, Ciencia y Empresa de la Junta de Andalucía, se nombra como miembro del Consejo Social por el sector de representantes de intereses sociales, designado por el Consejo de Gobierno de la Junta de Andalucía.

- Es nombrado por el Presidente como responsable de la Secretaría, en sesión plenaria del día 29 de junio de 2006, conforme a lo dispuesto en el artículo 20.2 de la Ley 15/2003, de 22 de diciembre, Andaluza de Universidades. Dicha designación se hace pública mediante Resolución de 1 de septiembre de la Dirección General de Universidades de la Consejería de Innovación, Ciencia y Empresa de la Junta de Andalucía (BOJA núm. 187, de 26 de septiembre de 2006).

-Por Orden de 4 de octubre de 2011, de la Consejería de Economía, Innovación y Ciencia, se dispone el cese del mismo, y por Orden de 5 de octubre de 2011, se dispone la prórroga de mandato y su nombramiento como miembro del

Consejo Social, por el sector de representantes de los intereses sociales, designado por el Consejo de Gobierno de la Junta de Andalucía (BOJA núm. 214, de 2 de noviembre de 2011).

### MIEMBROS EN REPRESENTACIÓN DE LOS INTERESES SOCIALES

#### Miembros designados por el Consejo de Gobierno de la Junta de Andalucía:

Por Orden de 23 de noviembre de 2004, (BOJA núm. 232, de 26 de noviembre de 2004) de la Consejería de Innovación, Ciencia y Empresa de la Junta de Andalucía, se nombran miembros del Consejo Social de la Universidad de Jaén, en representación de los intereses sociales, designados por el Consejo de Gobierno de la Junta de Andalucía a:

- D. Manuel Anguita Peragón.

- D. Alejandro Mas Ramírez

- D.ª Isabel Molina Gómez

-D.ª Concepción Choclán Sabina

Por Orden de 4 de octubre de 2011, de la Consejería de Economía, Innovación y Ciencia de la Junta de Andalucía, se dispone el cese de los mismos y, por Orden de 5 de octubre de 2011, se dispone la prórroga de mandato y el nombramiento de dichos miembros del Consejo Social, por el sector de representantes de los intereses sociales, designados por el Consejo de Gobierno de la Junta de Andalucía. (BOJA núm. 214, de 2 de noviembre de 2011).

#### Miembros designados por las organizaciones de economía social más representativas en el territorio de la Comunidad Autónoma Andaluza.

Por Orden de 10 de Febrero de 2005, (BOJA núm. 52, de 15 de marzo de 2005) de la Consejería de Innovación, Ciencia y Empresa de la Junta de Andalucía, se nombra miembro del Consejo Social de la Universidad de Jaén, por el sector de representantes de los intereses sociales, designados por las organizaciones de la economía social más representativas en el territorio de la Comunidad Autónoma Andaluza a:

-D. José Luís Ortega Tello

**Miembros designados por las organizaciones empresariales más representativas en el territorio de la Comunidad Autónoma de Andalucía.**

Por Orden de 15 de febrero de 2005, (BOJA núm. 52, de 15 de marzo de 2005) de la Consejería de Innovación, Ciencia y Empresas de la Junta de Andalucía, se nombran miembros del Consejo Social de la Universidad de Jaén, por el sector de representantes de los intereses sociales, designados por las organizaciones empresariales más representativas en el territorio de la Comunidad Autónoma de Andalucía a:

- D. Mario Azañón Rubio
- D. Juan Bueno Navas

Por Orden de 24 de marzo de 2010, se dispone el cese de los mismos y, por Orden de 25 de marzo de 2010, (BOJA núm. 118, de 17 de junio de 2010) de la Consejería de Economía, Innovación, y Ciencia de la Junta de Andalucía, se dispone el nombramiento de:

- D. Leonardo Cruz Linde.
- D. Mario Azañón Rubio.

**Miembros designados por las organizaciones sindicales más representativas en el territorio de la Comunidad Autónoma de Andalucía.**

Por Orden de 15 de febrero de 2005, (BOJA núm. 52, de 15 de marzo de 2005) de la Consejería de Innovación, Ciencia y Empresa, se nombran miembros del Consejo Social de la Universidad de Jaén, por el sector de representantes de los intereses sociales, designados por las organizaciones

sindicales más representativas en el territorio de la Comunidad Autónoma de Andalucía a:

- D. Manuel Valdivia Milla (CC.OO)
- D. Manuel García Lázaro (U.G.T)

Por Orden de 9 de marzo de 2010 y, por por Orden de 10 de marzo de 2010, (BOJA núm. 64, de 5 de abril de 2010) de la Consejería de Innovación, Ciencia y Empresa se dispone respectivamente, el cese y nuevo nombramiento, como miembro del Consejo Social de la Universidad de Jaén, por el sector de representantes de los intereses sociales, designado por CCOO, como una de las organizaciones sindicales más representativas en el territorio de la Comunidad Autónoma Andaluza a:

- D. Manuel Valdivia Milla.

Por decisión de la Comisión Ejecutiva Regional de la Unión General de Trabajadores de Jaén (UGT), de 15 de marzo de 2010, se nombra a D. Manuel Salazar Vela en sustitución de D. Manuel García Lázaro.

Por Orden de 24 de marzo de 2010, y por Orden de 25 de marzo de 2010 (BOJA, núm. 118, de 17 de junio de 2010) de la Consejería de Economía, Innovación y Ciencia, se dispone respectivamente, el cese y nuevo nombramiento, como miembro del Consejo Social de la Universidad de Jaén, por el sector de representantes de los intereses sociales, designado por UGT Andalucía, como una de las organizaciones sindicales más representativas en el territorio de la Comunidad Autónoma Andaluza a:

- D. Manuel Salazar Vela

**Miembros designados por el Consejo Andaluz de Provincias y Municipios.**

Por Orden de 7 de marzo de 2005, (BOJA núm. 63, de 1 de abril de 2005) de la Consejería de Innovación, Ciencia y Empresa de la Junta de Andalucía, se nombran miembros del Consejo Social de la Universidad de Jaén, por el sector de representantes de los intereses sociales, designados por la Federación Andaluza de Municipios y Provincias a:

- D. Moisés Muñoz Pascual
- D.ª Mª Dolores Aguilar Pardo

Por decisión de la Federación Andaluza de Municipios y Provincias, según comunicación de 20 de mayo de 2010, se nombra en sustitución de D. Moisés Muñoz Pascual a: D.ª Ángeles Ferriz Gómez (PENDIENTE SU PUBLICACIÓN EN BOJA).

Por acuerdo del Excmo. Ayuntamiento de Jaén, adoptado en sesión plenaria de 30 de septiembre de 2011, se nombra en sustitución de D.ª Mª Dolores Aguilar Pardo a D.ª Marina Paterna Pérez (PENDIENTE SU PUBLICACIÓN EN BOJA)

**Miembros designados por el Parlamento de Andalucía.**

Por Orden de 20 de junio de 2006, (BOJA núm. 135, de 14 de julio de 2006) de la Consejería de Innovación, Ciencia y Empresa de la Junta de Andalucía, se nombran miembros del Consejo Social de la Universidad de Jaén, en representación de los intereses sociales, designados por el Parlamento de Andalucía a:

- D. Antonio Garrido Gámez
- D.ª Pilar Parra Ruiz
- D. Ángel Navarro Sánchez-Ortíz
- D. Pablo Carazo Martínez Aguilar.

**Miembros designados por el Consejo de Gobierno de la Universidad de Jaén.**

Por Orden de 22 de abril de 2005, (BOJA núm. 97, de 20 de mayo de 2005) de la Consejería de Innovación, Ciencia y Empresa de la Junta de Andalucía, se nombran miembros del Consejo Social de la Universidad de Jaén, por el sector de representantes de los intereses sociales, designados por el Consejo de Gobierno de la Universidad de Jaén a:

- D. Manuel Luís González González
- D. Damián Salcedo Martínez
- D. José Luís García Lomas Hernández
- D.ª Mª del Carmen Sáiz Muñoz

Por acuerdo del Consejo de Gobierno de la Universidad de Jaén, adoptado en sesión plenaria de 21 de mayo de 2007, se designa en sustitución de D. Damián Salcedo Martínez a D. Jesús de la Torre Cobo, y se ratifican como representantes de los intereses sociales en el Consejo Social a: D. Manuel Luís González González, D. José Luís García Lomas Hernández, y a D.ª M.ª del Carmen Sáiz Muñoz.

Por acuerdo del Consejo de Gobierno de la Universidad de Jaén, adoptado en sesión plenaria de 18 de febrero de 2010, se designan como representantes de los intereses sociales en el Consejo Social: D. Jesús de la Torre Cobo, D. José Luís García Lomas Hernández, y a D.ª M.ª del Carmen Sáiz Muñoz.

Por acuerdo del Consejo de Gobierno de la Universidad de Jaén, adoptado en su sesión extraordinaria de 23 y 24 de marzo de 2010, se designa a D.ª Gemma Peinado Medina, antigua alumna, en sustitución de D. Manuel Luis González González.

Por Orden de 25 de julio de 2011 y, por Orden de 26 de julio de 2011 ((BOJA núm. 165, de 23 de agosto de 2011), de la Consejería de Economía, Innovación y Ciencia se dispone respectivamente, el cese y nuevo



nombramiento, como miembros del Consejo Social de la Universidad de Jaén, por el sector de representantes de los intereses sociales, designados por el Consejo de Gobierno de la Universidad de Jaén a:

- D. José Luis García-Lomas Hernández.
- D.ª Gemma Peinado Medina.
- D. Jesús de la Torre Cobo.
- D.ª Mª del Carmen Sáiz Muñoz.

## MIEMBROS EN REPRESENTACIÓN DE LA UNIVERSIDAD DE JAÉN

Por Decreto 115/2011, de 19 de abril, (BOJA núm. 83, de 29 de abril de 2007), de la Consejería de Economía, Innovación y Ciencia, se nombra a D. Manuel Parras Rosa como Rector Magnífico de la Universidad de Jaén.

Por Resolución del Rector de fecha 22 de mayo de 2011, se nombra a D. Nicolás Pérez Sola como Secretario General de la Universidad de Jaén. Con esa misma fecha el Rector Magnífico propone a D. Armando Moreno Castro como Gerente la Universidad de Jaén, dicha propuesta es ratificada por el Consejo Social en sesión plenaria nº 30, de 30 de junio de 2011, de conformidad con el artículo 23 de la Ley Orgánica 4/2007, de 12 de abril por la que se modifica la Ley Orgánica 6/2001, de 21 de diciembre, y el artículo 60 de los Estatutos de la UJA.

## Miembros designados por el Consejo de Gobierno de la Universidad de Jaén en representación del profesorado, estudiantes y personal de administración y servicios

Por Orden de 25 de julio de 2011 (BOJA núm. 165, de 23 de agosto de 2011) de la Consejería de Economía, Innovación y Ciencia, se hace público el resultado de la elección de miembros del Consejo Social de la Universidad de Jaén, efectuada por el Consejo de Gobierno de dicha Universidad:

- D. Francisco Ramón Feito Higuera, por el sector de Profesorado en sustitución de D. Felipe Morente Mejías.
- D. Víctor Abolafia Marroquino, por el sector de Estudiantes, en sustitución de D.ª Mª Ángeles Romero Torres.
- D. Juan Miguel Cruz Lendinez, por el sector del Personal de Administración y Servicios, en sustitución de D. Juan Carlos Sánchez Rodríguez.

## SESIONES PLENARIAS Y ACUERDOS ADOPTADOS

El Consejo Social ha celebrado tres sesiones plenarias, en las que se adoptaron los acuerdos que a continuación se indican:

**Pleno nº 32:** celebrado el día 22 de diciembre de 2011, Sala de Juntas del Consejo Social, C/ Federico Mendizábal, 2, 4ª Planta de Jaén

- Aprobar las actas correspondientes a la sesión plenaria nº 30, de 30 de junio de 2011, y a la sesión plenaria extraordinaria nº 31, de 11 de octubre de 2011.
- Aprobar las propuestas definitivas de modificación de Títulos de Grado de:
  - Escuela Politécnica Superior de Jaén
  - Escuela Politécnica Superior de Linares
  - Facultad de Ciencias Sociales y Jurídicas
  - Facultad de Humanidades y Ciencias de la Educación
  - Facultad de Ciencias de la Salud
  - Facultad de Trabajo Social
  - Facultad de Ciencias Experimentales
- Autorizar al Rector de la Universidad de Jaén para prestar aval a la Fundación Campus Científico-Tecnológico de Linares de 16.500.000 euros, garantizada por la Resolución de 29 de noviembre de 2011 de

la Secretaría General de Universidades, Innovación y Tecnología, por la que se le concede una subvención a la Fundación de 16.847.192,76 euros.

- Aprobar el Expediente de Modificación de Crédito Nº 2011/8, relativo a las Transferencias de Crédito desde gastos corrientes a gastos de capital y viceversa.
- Aprobar el Presupuesto de la Universidad de Jaén para el año 2012.

**Pleno nº 33:** celebrado el día 23 de febrero de 2012, Sala de Juntas del Consejo Social, C/ Federico Mendizábal, 2, 4ª Planta de Jaén.

- Aprobar el acta correspondiente a la sesión plenaria n.º 32, de 22 de diciembre de 2011.
- Aprobar la propuesta de renovación de representantes y composición definitiva de las Comisiones Permanentes del Consejo Social: Comisión de Cultura y Relaciones con la Sociedad, Comisión Académica y Comisión Económica-Financiera, de conformidad a lo establecido en los arts. 10.b y 16 del Reglamento de organización y Funcionamiento de este Consejo Social.
- Aprobar las propuestas de Memoria de los Másteres siguientes:
  - Máster Universitario en Bases Biológicas para la gestión del medio natural.
  - Máster Universitario en Administración de Empresas (MBA).
  - Máster Universitario en Investigación en Artes, Música y Educación Estética.
  - Máster Interuniversitario en Investigación en Economía y Dirección de Empresas.
  - Máster Universitario en Ingeniería del Transporte Terrestre y Logística.
  - Máster Universitario de la Abogacía.

- Aprobar la propuesta de convalidación de la Resolución del Rectorado de la Universidad de Jaén de fecha 31 de diciembre de 2011, en la que se resuelve destinar 182.000 euros para gastos de funcionamiento, de la cantidad establecida para el ejercicio de 2011 en la subvención para la Fundación “Campus Científico Tecnológico de Linares”, como anticipo por la venta de los terrenos de la Escuela Politécnica Superior de Linares.

- Aprobar la corrección de errores en el reparto de los créditos asignados a los Departamentos Universitarios y a las Áreas de Conocimiento en el Presupuesto de la Universidad de Jaén del año 2012.

**Pleno nº 34:** celebrado el día 27 de junio de 2012, Sala de Juntas del Consejo Social, C/ Federico Mendizábal, 2, 4ª Planta de Jaén.

- Aprobar el acta correspondiente a la sesión plenaria n.º 33, de 23 de febrero de 2012.
- Aprobar la iniciativa para la creación del Centro de Estudios Avanzados en Tecnologías de la Información y Comunicación de la Universidad de Jaén.
- Aprobar la iniciativa para la creación del Centro de Estudios Avanzados en Olivar y Aceites de Oliva de la Universidad de Jaén
- Aprobar la iniciativa para la creación del Centro de Estudios Avanzados en Energía y Medio Ambiente de la Universidad de Jaén.
- Aprobar la iniciativa para la creación del Centro de Estudios Avanzados en Ciencias de la Tierra de la Universidad de Jaén.
- Aprobar creación de la Escuela de Doctorado de la Universidad de Jaén.

Competencias

- Aprobar la adhesión de la Universidad de Jaén como socio a la Fundación para el Fomento y Promoción de la Aceituna de Mesa.
- Aprobar la adhesión de la Universidad de Jaén como patrono a la Fundación privada Triptolemos”.
- Aprobar la implantación en la Universidad de Jaén del programa conjunto oficial de Doctorado en Matemáticas por la Universidad de Almería, Universidad de Cádiz, Universidad de Granada, Universidad de Jaén y Universidad de Málaga.
- Aprobar la propuesta de límites de precios públicos por estudios conducentes a la obtención de títulos universitarios oficiales para el curso 2012-2013, conforme a la aprobada en la reunión del Pleno del Consejo Andaluz de Universidades celebrada el pasado 26 de junio de 2012, entendiéndose que se cumplen los parámetros fijados en el Real Decreto-ley 14/2012, de 20 de abril, de medidas urgentes de racionalización del gasto público en el ámbito educativo.
- Aprobar, por mayoría, la autorización al Rector para la firma del préstamo hipotecario por importe de 8.348.000 € para la construcción de 145 viviendas para estudiantes y guardería.
- Aprobar los Expedientes de Modificación de Crédito nº 2012/11 y 2012/15, relativo a las Transferencias de Crédito desde gastos corrientes a gastos de capital y viceversa.
- Aprobar las Cuentas Anuales de la Universidad de Jaén correspondientes al ejercicio 2011.

- Elaboración y reforma de los Estatutos
- Elegir a sus representantes en el Consejo de Gobierno.
- Formular recomendaciones, propuestas y declaraciones institucionales.
- Aprobar nombramiento Doctor Honoris Causa por la Universidad
- Elegir Defensor Universitario

Composición/elección

300 miembros según la siguiente composición:

- 186 profesores e investigadores
- 80 estudiantes
- 30 PAS

(Elegidos por sufragio universal directo)

Además el Rector, el Secretario General y el Gerente.

Comisión Permanente de Claustro Universitario

- Comisión de Reclamaciones
  - Dr. D. Ramón Herrera Bravo. Área de Ciencias Sociales y Jurídicas
  - Dr. D. José Horno Montijano. Área de Ciencias Experimentales
  - Dr. D. Salvador Cruz Artacho. Área de Humanidades
  - Dr. D. Gabino Almonacid Puche. Área de Técnicas
  - Dr. D. Miguel Delgado Rodríguez. Área de Ciencias de la Salud
  - Dr. D. Pedro Alejandro Ruiz Ortiz Área de Ciencias Experimentales
  - Dr. D. Juan Gómez Ortega. Área de Técnicas.

**ACUERDOS DEL CLAUSTRO UNIVERSITARIO**

**CLAUSTRO UNIVERSITARIO**

SESIÓN Nº 2: 11 DE ABRIL DE 2012

**Acuerdos adoptados:**

Se adoptaron los siguientes acuerdos por asentimiento si no se indica otra forma de adopción:

- Informe de bajas de claustales:
  - Profesorado Resto PDI:
    - D. Eufrasio Pérez Navío. Agrup. Pedagogía + Estadística e IO. Contratado.
    - D<sup>a</sup> Catalina Rus Casas. Ingeniería Electrónica y Automática. Contratada.
    - D. Cándido Gutiérrez Montes. Ing. Mecánica y Minera. Contratado.
  - Estudiantes de primer y segundo ciclo: ((No están matriculados/as/Han finalizado estudios)
    - D<sup>a</sup> Pedro Bautista Mefre. Maestro Esp. Educación Primaria.
    - D<sup>a</sup> Esperanza Fernández Luque. Maestro Esp. Educación Infantil.
    - D<sup>a</sup> Antonio José López Gómez. Maestro Esp. Educación Física.
    - D<sup>a</sup> Laura del Moral Caro. Diplomatura de Turismo.
    - D<sup>a</sup> Inmaculada de la Paz Rodríguez. Agrup. L. Historia del Arte + L. Filología Inglesa.
    - D. Antonio Hipólito Rodríguez García. Diplomatura Trabajo Social.
    - D<sup>a</sup> Ana María Rodríguez López. Diplomatura Trabajo Social.
    - D<sup>a</sup> Remedios María Sánchez Quirós. Ing. Técnica de Topografía.
    - D<sup>a</sup> Carolina Tobajas Bárcenas. Maestro: Especialidad Ed. Musical.
    - D. José Antonio Delgado Vivar. Agrup. Grado Ing. Tecnologías Telecomunicación + I.T. Minas; Esp. Explotación Minas + Grado Ing. Recursos Energéticos + Grado Ing. Eléctrica + Ing. Telecomunicación (Mesa Claustro).
  - Estudiantes de Tercer Ciclo y Máster Oficial: (No están matriculados/as/Han finalizado estudios)
    - D<sup>a</sup> Alicia Guerrero Fuentes.
- Informe de altas de claustales:
  - Profesorado Resto PDI:
    - D. Ildefonso Ruano Ruano. Ingeniería de Telecomunicación. Contratado.
    - D. Santiago Jaén Milla. Didáctica de las Ciencias. Contratado.
    - D<sup>a</sup> María Teresa Ocaña Moral. Didáctica de las Ciencias. Contratado.
  - Estudiantes de primer y segundo ciclo:
    - D. Jesús Álvarez Pastor. L. Administración y Dirección de Empresas.
    - D. Jesús Arcediano Alfaro. L. Administración y Dirección de Empresas.
    - D<sup>a</sup> Estefanía Godino López-Barajas. L. Administración y Dirección de Empresas.
    - D. Jorge López Valle. L. Psicología.
    - D<sup>a</sup> Noelia Paulano López. Agrup. Grado Est. Ingleses + L. Filología Hispánica + Grado Geografía e Historia.
    - D. Carlos Ródenas Martínez. Agrup. L. Química + Grado CC. Ambientales+ Conj. Dip. Estadística e I.T. Informática Gestión + Dip. Estadística.
    - D. Fernando Rodríguez Rivas. L. Derecho.
    - D. José Manuel Rosillo Torres. Maestro: Esp. Ed. Física.
    - D. Manuel Cobo Martín. Grado Ing. Mecánica.
  - Elegir a D. Carlos Ráez Torres y D<sup>a</sup> Ana Santiago Moral, como miembros de la Mesa del Claustro por el colectivo de estudiantes de primer y segundo ciclo, en sustitución de D. José Antonio Delgado Vivar y D. Bonoso Luis Sánchez Martínez.
  - Elegir a D<sup>a</sup> M<sup>a</sup> Araceli Púlpillo Ramírez como representante del alumnado claustal en el Consejo de Gobierno, en sustitución de D. Miguel Rincón Calahorro.
  - Conocer la Memoria del Defensor Universitario (anexo 6).
  - Por unanimidad, elegir a D. Pedro Félix Casanova Arias como Defensor Universitario de la Universidad de Jaén.
  - Por unanimidad, aprobar la propuesta de concesión de Doctorado Honoris Causa por la Universidad de Jaén a D. Juan Ramón Cuadrado Roura y a D<sup>a</sup> Margarita Salas Falgueras.

CONSEJO DE GOBIERNO

1 personal laboral

Competencias significativas

- Establecer las líneas estratégicas y programáticas de la acción de la Universidad.
- Política académica
- Proponer al Consejo Social la aprobación del presupuesto y la programación plurianual
- Aprobar los planes de estudios
- Convocar concursos de profesorado
- Aprobar las escalas propias del PAS

- 12 Decanos y Directores  
4 entre Decanos de Facultad y Directores de Escuela
- 8 Directores Departamento e Institutos Universitarios de Investigación
- 3 miembros del Consejo Social no pertenecientes a la Comunidad Universitaria

Composición/elección

Está constituido por:

- El Rector
- Secretario General
- Gerente
- Vicerrectores
- 16 representantes del Claustro
  - 8 claustrales profesores doctores con vinculación permanente
  - 2 claustrales personal docente e investigador
  - 1 funcionario no Doctor
  - 1 personal contratado
- 4 representantes claustrales sector estudiantes
- 2 claustrales personal de administración y servicios
- 1 personal funcionario

**Consejo de Gobierno**  
**Sesión nº 6: 5 de octubre de 2011**

**Acuerdos Adoptados:**

Se adoptaron los siguientes acuerdos por asentimiento, si no se indica otra forma de adopción:

- Aprobar el adelanto de la convocatoria de diciembre y calendario de exámenes para los alumnos de la Licenciatura de Derecho en los términos acordados en la Comisión de Ordenación Académica (anexo 2).
- Aprobar los Estatutos del Campus de Excelencia Internacional en Agroalimentación CEIA3 (anexo 3).
- Aprobar la adaptación del documento del procedimiento para el seguimiento de los Títulos Oficiales en la Universidad de Jaén para su ajuste a la normativa publicada por la Agencia Andaluza de Evaluación y de Acreditación Universitaria (anexo 4).

**Consejo de Gobierno**  
**Sesión nº 7: 19 de octubre de 2011**

**Acuerdos adoptados:**

Se adoptaron los siguientes acuerdos por asentimiento, si no se indica otra forma de adopción:

- Aprobar el procedimiento de elaboración del II Plan Estratégico de la Universidad de Jaén (anexo 2). Elección de los miembros del Comité Director que queda conformado por los siguientes miembros:
  - o Presidente: D. Manuel Parras Rosa, Rector Magnífico (Nato).
  - o Vicepresidente: D. Jorge Delgado García, Vicerrector de Planificación, Calidad, Responsabilidad Social y Comunicación (Nato).
  - o 1 Representante de los/las Directores/as de Departamento:
    - D<sup>a</sup> Amparo Navarro Rascón.
  - o 1 Representante de Decanos/as y Directores de Escuela:
    - D. Juan Gómez Ortega.
  - o 1 Representante del Profesorado Docente e Investigador con vinculación permanente:
    - D. Francisco R. Feito Higuera.
  - o 1 Representante del Resto de Profesorado Docente e Investigador:
    - D<sup>a</sup> Marta Romero Ariza.
  - o 1 Representante del Consejo Social:
    - D. Manuel Anguita Peragón.
  - o 2 Representantes del Alumnado:
    - D. Francisco Javier Lozano Blanco.
    - D. Víctor Abolafia Marroquino.
  - o 1 Representante del Personal de Administración y Servicios:
    - D. Juan Miguel Cruz Lendínez.
- Aprobar la división del Departamento de Derecho Público y Derecho Privado Especial, conforme a lo establecido en el artículo 45. f) de los Estatutos de la Universidad de Jaén con efectos para la convocatoria en curso de elecciones a Consejos de Departamento, según el art. 32 del Reglamento Electoral, en los dos Departamentos resultantes: Derecho Público y Derecho Privado Especial I y Derecho Público y Derecho Privado Especial II.
- Aprobar el Máster Universitario Internacional en Catástro Multipropósito y Avalúos.
- Aprobar la convocatoria de plazas pertenecientes a los Cuerpos Docentes Universitarios (anexo 4).
- Aprobar el Plan de Innovación Docente para el curso 2011/13 (anexo 5).
- Aprobar la toma en consideración, de la propuesta de adaptación del Reglamento del Consejo de Gobierno a los Estatutos de la Universidad de Jaén (anexo 6) y designar la comisión de estudio que queda como sigue:
  - o D. Nicolás Pérez Sola, Secretario General, que la preside.
  - o D. Jorge Lozano Miralles, en representación del Personal Docente e Investigador.
  - o D. Juan Carlos Cazalilla Cruz, en representación del Personal de Administración y Servicios.
  - o D. Miguel Rincón Calahorra, en representación de los Estudiantes.
- Aprobar la adaptación del Reglamento del Claustro Universitario a los Estatutos de la Universidad de Jaén (anexo 7).
- Aprobar el Manual de Seguridad y Procedimientos, Cláusulas y Contratos así como la relación de ficheros de la Universidad de Jaén para su inscripción en el registro de la Agencia Estatal de Protección de Datos (anexo 8).
- Aprobar los Criterios y Procedimiento para el diseño de titulaciones de Grado en la Universidad de Jaén (anexo 9).
- Aprobar la iniciativa de creación del Instituto Universitario de Investigación de Arqueología Ibérica, y su elevación al Consejo de Gobierno de la Junta de Andalucía para su aprobación (anexo 10).
- Aprobar la reforma parcial del Reglamento de Organización y Funcionamiento de la Facultad de Ciencias de la Salud, tras su adaptación a los Estatutos de la Universidad de Jaén (anexo 11).
- Aprobar la denominación del Seminario de Derecho Civil, Derecho Financiero y Tributario como Seminario del "Profesor Bernardo Moreno Quesada" (anexo 12).

- Aprobar las modificaciones presupuestarias correspondientes al expediente de modificación de crédito nº 2011/6 (anexo 13).
- Informar favorablemente la renovación del aval prestado por la Universidad de Jaén para renovar la póliza suscrita por la Fundación del Campus Científico Tecnológico de Linares con la Caja Rural de Jaén.
- Aprobar la modificación de la RPT de personal laboral PAS para la inclusión de un puesto de técnico auxiliar de instalaciones deportivas en el Servicio de Deportes (Campus de Linares) (anexo 14).
- Aprobar la convocatoria por promoción interna de una plaza del Grupo II, categoría de Titulado de Grado Medio de Apoyo a la Docencia e Investigación, con perfil de microscopía/preparación de muestras, para el Centro de Instrumentación Científico-Técnica (anexo 15).
- Aprobar la convocatoria por promoción interna de dos plazas del Grupo IV, categoría de Técnico Auxiliar STOEM (anexo 16).
- Aprobar la convocatoria de elecciones a Juntas de Facultad y Escuela, y a Consejos de Departamento, a tenor de lo dispuesto en los arts. 63.2 y 75.3 de los Estatutos de la Universidad de Jaén (anexo 17).
- Conocer los convenios suscritos por la Universidad de Jaén (anexo 18).

### Consejo de Gobierno

#### Sesión nº 8: 23 de noviembre de 2011

#### Acuerdos adoptados:

Se adoptaron los siguientes acuerdos por asentimiento, si no se indica otra forma de adopción:

- Aprobar las alegaciones al acta de la sesión anterior (anexo 2).
- Aprobar el cambio de denominación del Departamento de “Derecho Eclesiástico, Internacional Público, Procesal y Romano” a “Derecho Público y Común Europeo” (anexo 3).

- Aprobar la modificación, para su adaptación a los Estatutos de la Universidad de Jaén, del Reglamento de Organización y Funcionamiento del Departamento de Derecho Público y Común Europeo (anexo 4).
- Aprobar la modificación, para su adaptación a los Estatutos de la Universidad de Jaén, del Reglamento de Organización y Funcionamiento del Departamento de Economía. (anexo 5).
- Aprobar la modificación, para su adaptación a los Estatutos de la Universidad de Jaén, del Reglamento de Organización y Funcionamiento del Departamento de Matemáticas (anexo 6).
- Aprobar la modificación, para su adaptación a los Estatutos de la Universidad de Jaén, del Reglamento de Organización y Funcionamiento del Departamento de Filología Española (anexo 7).
- Aprobar la modificación, para su adaptación a los Estatutos de la Universidad de Jaén, del Reglamento de Organización y Funcionamiento del Departamento de Ingeniería Mecánica y Minera (anexo 8).
- Aprobar la modificación, para su adaptación a los Estatutos de la Universidad de Jaén, del Reglamento de Organización y Funcionamiento del Departamento de Química Inorgánica y Orgánica (anexo 9).
- Aprobar la modificación, para su adaptación a los Estatutos de la Universidad de Jaén, del Reglamento de Organización y Funcionamiento del Departamento de Química Física y Analítica (anexo 10).
- Aprobar la modificación, para su adaptación a los Estatutos de la Universidad de Jaén, del Reglamento de Organización y Funcionamiento del Departamento de Didáctica de la Expresión Musical, Plástica y Corporal (anexo 11).
- Aprobar la modificación, para su adaptación a los Estatutos de la Universidad de Jaén, del Reglamento de Organización y Funcionamiento del Departamento de Ingeniería Cartográfica, Geodesia y Fotogrametría (anexo 12).

- Aprobar la modificación, para su adaptación a los Estatutos de la Universidad de Jaén, del Reglamento de Organización y Funcionamiento del Departamento de Enfermería (anexo 13).
- Aprobar la modificación, para su adaptación a los Estatutos de la Universidad de Jaén, del Reglamento de Organización y Funcionamiento del Departamento de Derecho Penal, Filosofía del Derecho, Filosofía Moral y Filosofía (anexo 14).
- Aprobar la modificación, para su adaptación a los Estatutos de la Universidad de Jaén, del Reglamento de Organización y Funcionamiento del Departamento de Filología Inglesa (anexo 15).
- Aprobar la modificación, para su adaptación a los Estatutos de la Universidad de Jaén, del Reglamento de Organización y Funcionamiento del Departamento de Didáctica de las Ciencias (anexo 16).
- Aprobar la modificación, para su adaptación a los Estatutos de la Universidad de Jaén, del Reglamento de Organización y Funcionamiento de la Escuela Politécnica Superior de Jaén (anexo 17).
- Aprobar la modificación, para su adaptación a los Estatutos de la Universidad de Jaén, del Reglamento de Organización y Funcionamiento de la Facultad de Humanidades y Ciencias de la Educación (anexo 18) con las siguientes modificaciones:
  - Eliminación de la referencia a las funciones de docencia relativas al doctorado.
  - Sustitución del término “Tutor de Titulación”, por el de “Vicedecano” en los artículos 11 y 51.
- Aprobar la modificación, para su adaptación a los Estatutos de la Universidad de Jaén, del Reglamento de Organización y Funcionamiento de la Escuela Politécnica Superior de Linares (anexo 19).
- Aprobar la Normativa del Plan de Formación Práctica para la empleabilidad de la Universidad de Jaén: programas de prácticas externas e itinerario de autoempleo (anexo 20).
- Aprobar la modificación de la Normativa sobre el reconocimiento de créditos optativos en los estudios de grado por la realización de actividades universitarias culturales, deportivas, de representación estudiantil, solidarias y de cooperación (anexo 21).
- Aprobar el Máster en Gestión de activos, contratación pública y urbanismo (anexo 23).
- Aprobar la convocatoria ordinaria de plazas de PDI Laboral para el segundo cuatrimestre (anexo 24).
- Aprobar la modificación del Reglamento de Régimen Académico y Evaluación del Alumnado (anexo 25).
- Aprobar la propuesta de Complementos de Formación para los alumnos que acceden a la Titulación de Ingeniero en Organización Industrial desde la Titulación de Ingeniería Química, obtenida por la Universidad de Málaga; así como para los alumnos que acceden a la Titulación de Psicopedagogía desde la Diplomatura en Educación Social (anexo 26).
- Aprobar la concesión de una licencia superior a tres meses en el Centro de Investigación “Unidad de Genética Molecular - IFIMAV (Instituto de Formación e Investigación Marqués de Valdecilla” en Santander a la profesora D<sup>a</sup> Ana Rosa Rama Ballesteros (anexo 27).
- Aprobar la convocatoria por promoción interna de seis plazas de la Escala de Analistas Informáticos (anexo 28).
- Autorizar al Rector para prestar aval de la Universidad de Jaén a la póliza de crédito a suscribir por la Fundación Campus Científico-Tecnológico de 16.500.000 €.
- Aprobar la propuesta de adaptación del Reglamento del Consejo de Gobierno a los Estatutos de la Universidad de Jaén.
- Informar favorablemente la propuesta del Profesor Dr. D. Pedro Félix Casanova Arias como Defensor Universitario, conforme al art. 139. 1 de los Estatutos.

Consejo de Gobierno

Sesión nº 9: 12 de diciembre de 2011



**Acuerdos adoptados:**

Se adoptaron los siguientes acuerdos por asentimiento, si no se indica otra forma de adopción:

- Aprobar el Reglamento sobre la creación de Empresas en la Universidad de Jaén a partir de la actividad de investigación universitaria (anexo 2).
- Aprobar, por mayoría, la propuesta del Consejo de Dirección para la adopción de medidas de ajuste y priorización del gasto para el ejercicio económico 2012 (anexo 3) con las siguientes modificaciones:
  - o En el epígrafe B, se modificará el apartado referido a los Vicerrectorados con el párrafo: “incluyendo gastos de inversión”.
  - o En el apartado 3b del epígrafe de Personal se añadirá “Igualmente, se deberá contar con informe del órgano de representación correspondiente”.

**Consejo de Gobierno**

**Sesión nº 10: 21 de diciembre de 2011**

**Acuerdos adoptados:**

Se adoptaron los siguientes acuerdos por asentimiento, si no se indica otra forma de adopción:

- Aprobar la modificación, para su adaptación a los Estatutos de la Universidad de Jaén, del Reglamento de Organización y Funcionamiento de la Facultad de Trabajo Social (anexo 2).
- Aprobar la modificación, para su adaptación a los Estatutos de la Universidad de Jaén, del Reglamento de Organización y Funcionamiento del Departamento de Ingeniería Química, Ambiental y de los Materiales (anexo 3).

- Aprobar la modificación, para su adaptación a los Estatutos de la Universidad de Jaén, del Reglamento de Organización y Funcionamiento del Departamento de Biología Experimental (anexo 4).
- Aprobar la modificación, para su adaptación a los Estatutos de la Universidad de Jaén, del Reglamento de Organización y Funcionamiento del Departamento de Biología Animal, Biología Vegetal y Ecología (anexo 5).
- Aprobar la modificación, para su adaptación a los Estatutos de la Universidad de Jaén, del Reglamento de Organización y Funcionamiento del Departamento de Lenguas y Culturas Mediterráneas (anexo 6).
- Aprobar las modificaciones presupuestarias correspondientes al Expediente de Modificación de Crédito nº 2011/9 e (anexo 8).
- Informar favorablemente el Presupuesto de la Universidad de Jaén del año 2012, y elevarlo al Consejo Social para su aprobación (anexo 9)
- Conocer los convenios suscritos por la Universidad de Jaén (anexo 11) con la exclusión del “Convenio específico de colaboración entre la Universidad de Jaén y la Comisión Nacional Evaluadora de la Actividad Investigadora (CNEAI) para la evaluación de los sexenios de investigación de los profesores contratados”.
- Aprobar la modificación de Títulos de Grado de la Escuela Politécnica Superior de Jaén (anexo 12).
- Aprobar la modificación de Títulos de Grado de la Escuela Politécnica Superior de Linares (anexo 13).
- Aprobar la modificación de Títulos de Grado de la Facultad de Ciencias Sociales y Jurídicas (anexo 14).
- Aprobar la modificación de Títulos de Grado de la Facultad de Humanidades y Ciencias de la Educación (anexo 15).
- Aprobar la modificación de Títulos de Grado de la Facultad de Ciencias de la Salud (anexo 16).
- Aprobar la modificación de Títulos de Grado de la Facultad de Trabajo Social (anexo 17).

- Aprobar la modificación de Títulos de Grado de la Facultad de Ciencias Experimentales (anexo 18).

**Consejo de Gobierno**

**Sesión nº 11: 16 de enero de 2012**

**Acuerdos adoptados:**

Se adoptaron los siguientes acuerdos por asentimiento, si no se indica otra forma de adopción:

- Aprobar las alegaciones al acta de la sesión Nº 9 (anexo 2).
- Aprobar el Calendario Académico para el Curso 2012/13 (anexo 3).
- Aprobar, por mayoría, el Calendario de entrega de Actas para el Curso 2012/13 (anexo 4).
- Aprobar la Convocatoria de Plazas de los Cuerpos Docentes Universitarios (anexo 5).
- Aprobar altas y bajas de asignaturas optativas para el curso 2012/13 (anexo 6) con excepción de las correspondientes a la Facultad de Ciencias Sociales y Jurídicas.
- Aprobar el Máster de Protección y Gestión del Patrimonio Cultural (anexo 7).
- Aprobar, por mayoría, la rectificación del artículo 4 de la normativa de matrícula del curso actual (anexo 8).
- Informar favorablemente, y su elevación al Consejo Social para su aprobación, la corrección de errores en el reparto de los créditos asignados a los Departamentos Universitarios y a las Áreas de Conocimiento en el presupuesto de la Universidad de Jaén del año 2012 (anexo 9).
- Aprobar la convocatoria de pruebas selectivas para cubrir, mediante sistema de promoción interna, dos plazas del Grupo II, categoría de Titulado de Grado Medio (anexo 10).
- Conocer el Informe sobre el Sistema Integrado de Gestión de la Calidad de los Servicios y Unidades Funcionales de la Universidad de Jaén (SIGC-UJA) (anexo 11).
- Conocer los convenios suscritos por la Universidad de Jaén (anexo 12).

**Consejo de Gobierno**

**Sesión Extraordinaria nº 12: 30 de enero de 2012**

**Acuerdos adoptados:**

Se adoptaron los siguientes acuerdos por asentimiento, si no se indica otra forma de adopción:

- Aprobar la modificación, para su adaptación a los Estatutos de la Universidad de Jaén, del Reglamento de Organización y Funcionamiento del Departamento de Economía Financiera y Contabilidad (anexo 2).
- Aprobar la modificación, para su adaptación a los Estatutos de la Universidad de Jaén, del Reglamento de Organización y Funcionamiento del Departamento de Antropología, Geografía e Historia (anexo 3).
- Aprobar la modificación, para su adaptación a los Estatutos de la Universidad de Jaén, del Reglamento de Organización y Funcionamiento del Departamento de Informática (anexo 4).
- Aprobar la modificación, para su adaptación a los Estatutos de la Universidad de Jaén, del Reglamento de Organización y Funcionamiento del Departamento de Ingeniería de Telecomunicación (anexo 5).
- Aprobar la modificación, para su adaptación a los Estatutos de la Universidad de Jaén, del Reglamento de Organización y Funcionamiento del Departamento de Geología (anexo 6).
- Aprobar la modificación, para su adaptación a los Estatutos de la Universidad de Jaén, del Reglamento de Organización y Funcionamiento del Departamento de Ingeniería Electrónica y Automática (anexo 7).
- Aprobar la modificación, para su adaptación a los Estatutos de la Universidad de Jaén, del Reglamento de Organización y Funcionamiento del Departamento de Estadística e Investigación Operativa (anexo 8).

- Aprobar la modificación, para su adaptación a los Estatutos de la Universidad de Jaén, del Reglamento de Organización y Funcionamiento del Departamento de Patrimonio Histórico (anexo 9).
- Aprobar la modificación, para su adaptación a los Estatutos de la Universidad de Jaén, del Reglamento de Organización y Funcionamiento del Departamento de Ingeniería Eléctrica (anexo 10).
- Aprobar la modificación, para su adaptación a los Estatutos de la Universidad de Jaén, del Reglamento de Organización y Funcionamiento del Departamento de Ingeniería Gráfica, Diseño y Proyectos (anexo 11).
- Aprobar la modificación, para su adaptación a los Estatutos de la Universidad de Jaén, del Reglamento de Organización y Funcionamiento del Departamento de Organización de Empresas, Marketing y Sociología (anexo 12).
- Aprobar la modificación, para su adaptación a los Estatutos de la Universidad de Jaén, del Reglamento de Organización y Funcionamiento del Departamento de Ciencias de la Salud (anexo 13).
- Aprobar la modificación, para su adaptación a los Estatutos de la Universidad de Jaén, del Reglamento de Organización y Funcionamiento del Departamento de Derecho Civil, Derecho Financiero y Tributario (anexo 14).
- Aprobar la modificación, para su adaptación a los Estatutos de la Universidad de Jaén, del Reglamento de Organización y Funcionamiento de la Facultad de Ciencias Experimentales (anexo 15).
- Aprobar el Plan de Apoyo a la Investigación, Desarrollo Tecnológico e Innovación de la Universidad de Jaén 2012-2013 (anexo 16).
- Aprobar el cambio de denominación del Departamento de “Derecho Público y Derecho Privado Especial II” a “Derecho Público” (anexo 17).
- Conocer los convenios suscritos por la Universidad de Jaén (anexo 18).

Se adoptaron los siguientes acuerdos por asentimiento, si no se indica otra forma de adopción:

- Aprobar, por mayoría, el Reglamento de los Estudios de Doctorado (anexo 2).
- Aprobar la creación de la Escuela de Doctorado (anexo 3).
- Aprobar la propuesta de la Memoria del Máster Universitario en Bases Biológicas para la gestión del medio natural por la Universidad de Jaén (anexo 4).
- Aprobar la propuesta de la Memoria del Máster Universitario en Administración de Empresas (MBA) por la Universidad de Jaén (anexo 5).
- Aprobar la Memoria del Máster Universitario en Investigación en Artes, Música y Educación Estética por la Universidad de Jaén (anexo 6).
- Aprobar la propuesta de la Memoria del Máster Interuniversitario en Investigación en Economía y Dirección de Empresas (anexo 7).
- Aprobar la propuesta de la Memoria del Máster Universitario en Ingeniería del Transporte Terrestre y Logística por la Universidad de Jaén (anexo 8).
- Aprobar la propuesta del Máster de la Abogacía (anexo 9).
- Aprobar las asignaturas de la Facultad de Ciencias Sociales y Jurídicas que no se ofertarán en el curso 2012-13 (anexo 10).
- Aprobar la propuesta de convalidación por el Consejo de Gobierno de esta Universidad, de la Resolución del Rectorado de 31 de diciembre de 2011, en la que se resuelve destinar 182.000 euros para gastos de funcionamiento, de la cantidad establecida para el ejercicio de 2011 en la subvención para la Fundación “Campus Científico Tecnológico de Linares”, como anticipo por la venta de los terrenos de la Escuela Politécnica Superior de Linares (anexo 11).
- Aprobar el Reglamento de la Biblioteca de la Universidad de Jaén (anexo 12).
- Conocimiento de los convenios suscritos por la Universidad de Jaén (anexo 13).

**Consejo de Gobierno**

**Sesión Extraordinaria nº 13: 6 de febrero de 2012**

*Acuerdos adoptados:*

**Consejo de Gobierno**

**Sesión Extraordinaria nº 14: 17 de abril de 2012**

**Acuerdos adoptados:**

Se adoptaron los siguientes acuerdos por asentimiento, si no se indica otra forma de adopción:

- Conocer el Informe de altas y bajas de representantes en el Consejo de Gobierno:
  - o Bajas representantes de Decanos/as y Directores de Escuela:
    - D. Jorge Lozano Miralles
    - D. Manuel Linares Abad
    - D. Antonio Bueno González
  - o Altas representantes de Decanos/as y Directores de Escuela:
    - D. Sebastián García Galán
    - D<sup>a</sup> María De La Villa Carpio Fernández
    - D. José Luis Solana Ruiz
  - o Bajas representantes de Directores de Departamento:
    - D. Fermín Aranda Haro
    - D. José Manuel Palomar Carnicero
    - D. Lorenzo Almazán Moreno
  - o Baja Estudiantes:
    - D. Miguel Rincón Calahorro
  - o Altas Estudiantes
    - D<sup>a</sup> María Araceli Pulpillo Ramírez
- Aprobar el cambio de denominación del Departamento de “Derecho Público y Derecho Privado Especial I” a “Derecho Público y Derecho Privado Especial” (anexo 3).
- Aprobar la modificación, para su adaptación a los Estatutos de la Universidad de Jaén, del Reglamento de Organización y Funcionamiento del Departamento de Física (anexo 4).
- Aprobar la modificación, para su adaptación a los Estatutos de la Universidad de Jaén, del Reglamento de Organización y Funcionamiento del Departamento de Pedagogía (anexo 5).
- Aprobar la modificación, para su adaptación a los Estatutos de la Universidad de Jaén, del Reglamento de Organización y Funcionamiento del Departamento de Psicología (anexo 6).
- Aprobar la convocatoria de pruebas selectivas para cubrir, mediante sistema de promoción interna, una plaza del Grupo IV, categoría de Técnico Auxiliar de Instalaciones Deportivas (anexo 7).
- Aprobar la convocatoria de pruebas selectivas para cubrir, mediante sistema de promoción interna, una plaza del Grupo III, categoría de Técnico Especialista de Laboratorio (Centro de Instrumentación Científico-Técnica / perfil: animalario) (anexo 8).
- Aprobar la convocatoria de de pruebas selectivas para cubrir, mediante sistema de promoción interna, dos plazas del Grupo III, categoría de Técnico Especialista de Biblioteca, Archivo y Museo (anexo 9).
- Aprobar el Máster en “Tutela Judicial de Derechos y Jurisdicción Contencioso-Administrativa” (anexo 10).
- Aprobar el límite de admisión de alumnos para el curso 2012-13 (anexo 11).
- Aprobar el número de grupos de teoría para el curso 2012-13 . (anexo 12)
- Aprobar los requisitos para la adaptación del alumnado a títulos de grado (anexo 13).
- Aprobar la Doble Titulación entre el Grado en Ingeniería Civil (Universidad de Jaén) y el Bachelor Bauingenieurwesen (Hochschule für Technik, Wirtschaft und Kultur Leipzig), (anexo 14).
- Aprobar la modificación de optativas del título del Grado en Ingeniería de Tecnologías Mineras (anexo 15).
- Aprobar la convocatoria de plazas de promoción de PDI Laboral, de acuerdo con el art. 19.2 del I Convenio Colectivo de PDI Laboral de las Universidades Públicas Andaluzas (anexo 16).
- Conocer los convenios suscritos por la Universidad de Jaén (anexo 17).
- Conocer el “Informe sobre el proceso de renovación de la certificación ISO 9001:2008 del SIGC-SUA” (anexo 18).
- Aprobar los informes de seguimiento de los títulos oficiales (grado y máster) de la Universidad de Jaén (anexo 19).
- Elegir a los miembros de la Comisión de Doctorado con arreglo al artículo 4d del Reglamento de los Estudios de Doctorado de la

Universidad de Jaén aprobado en la sesión número 13 del Consejo de Gobierno de 6 de febrero de 2012, que a continuación se relacionan.  
 Profesorado representante de Grandes Áreas de Conocimiento:

- Ciencias Experimentales:
  - D. Juan Peragón Sánchez.
  - D<sup>a</sup> Pilar Ortega Barrales.
- Ciencias Sociales y Jurídicas:
  - D. Gerardo Ruiz-Rico Ruiz.
  - D. Felipe Morente Mejías.
- Humanidades:
  - D. Pedro Galera Andreu.
  - D. Ángel Contreras de la Fuente.
- Ingeniería y Tecnología:
  - D<sup>a</sup> M<sup>a</sup> José del Jesus Díaz.
  - D. Antonio José Gil Cruz.
- Ciencias de la Salud:
  - D. Manuel Ramírez Sánchez.
  - D<sup>a</sup> M<sup>a</sup> Luisa del Moral Leal.

#### Consejo de Gobierno

##### Sesión Extraordinaria nº 15: 30 de mayo de 2012

##### *Acuerdos adoptados:*

Se adoptaron los siguientes acuerdos por asentimiento, si no se indica otra forma de adopción:

- Conocer las altas que cubren las tres vacantes de los representantes de Directores/as de Departamento en el Consejo de Gobierno:
  - D. Juan Ramón Lanzas Molina, Director del Dpto. Economía.
  - D. Francisco Javier Gallego Álvarez, Director del Dpto. Ingeniería Gráfica, Diseño y Proyectos.
  - D. Antonio Gálvez del Postigo Ruiz, Director del Dpto. Ciencias de la Salud.
- Conocer el Informe del Rector en relación con las consecuencias que se derivan del Real Decreto-Ley 20/2011, de 30 de diciembre, de

medidas urgentes en materia presupuestaria, tributaria y financiera para la corrección del déficit público, y el Real Decreto-Ley 14/2012, de 20 de abril, de medidas urgentes de racionalización del gasto público en el ámbito educativo, así como de la actualización del Plan Económico-Financiero de Reequilibrio de la Junta de Andalucía 2012-2014.

#### Consejo de Gobierno

##### Sesión Ordinaria nº 16: 18 de junio de 2012

##### *Acuerdos adoptados:*

Se adoptaron los siguientes acuerdos por asentimiento, si no se indica otra forma de adopción:

- Aprobar la iniciativa para la creación del Centro de Estudios Avanzados en Tecnologías de la Información y Comunicación de la Universidad de Jaén y elevarla al Consejo Social de la Universidad de Jaén para su aprobación. (Anexo 2).
- Aprobar la iniciativa para la creación del Centro de Estudios Avanzados en Olivar y Aceites de Oliva de la Universidad de Jaén y elevarla al Consejo Social de la Universidad de Jaén para su aprobación. (Anexo 3).
- Aprobar la iniciativa para la creación del Centro de Estudios Avanzados en Energía y Medio Ambiente de la Universidad de Jaén y elevarla al Consejo Social de la Universidad de Jaén para su aprobación. (Anexo 4).
- Aprobar la iniciativa para la creación del Centro de Estudios Avanzados en Ciencias de la Tierra de la Universidad de Jaén y elevarla al Consejo Social de la Universidad de Jaén para su aprobación. (Anexo 5).
- Designar a los representantes del profesorado en la Comisión permanente de Investigación del Consejo de Gobierno:
  - o Área de Humanidades: D. Antonio Estepa Castro.
  - o Área de Ciencias Sociales y Jurídicas: D<sup>a</sup> Eloisa Carbonell Porras
- Designar a los representantes del profesorado y alumnado en la Comisión de Ordenación Académica del Consejo de Gobierno:
  - o Representes de los Directores/as de Departamento: D. José María Quesada Teruel
  - o Alumnado: D<sup>a</sup> M<sup>a</sup> Araceli Pulpillo Ramírez

- Designar a los representantes del profesorado en la Comisión de Infraestructuras y Asuntos Económicos:
  - o Representantes de Decanos/as y Directores de Centro: D. Alfonso Jesús Cruz Lendínez.
  - o Representantes de Directores/as de Departamento: D. Juan Ramón Lanzas Molina.
- Designar a una representante del alumnado, una representante del profesorado del Área de Humanidades y uno del Área de Ciencias de la Salud en la Comisión no Permanente de Biblioteca del Consejo de Gobierno:
  - o Área de Humanidades: D<sup>a</sup> Marta Romero Ariza
  - o Área de Ciencias de la Salud: D. Antonio Gálvez del Postigo
  - o Alumnado: D<sup>a</sup> M<sup>a</sup> Araceli Pulpillo Ramírez.
- Aprobar las asignaturas de Campus Andaluz Virtual para el curso 2012-13. (Anexo 6).
- Aprobar la modificación del Calendario académico y de entrega de actas del curso 2012-13. (Anexo 7).
- Aprobar el número de grupos de teoría para el curso 2012-13. (Anexo 8).
- Aprobar la distribución de turnos de los grupos de teoría para el curso 2012-13. (Anexo 9).
- Aprobar la convocatoria de plazas pertenecientes a los Cuerpos Docentes Universitarios. (Anexo 10).
- Aprobar la convocatoria de plazas de promoción de PDI Laboral, de acuerdo con el art. 19.2 del I Convenio Colectivo de PDI Laboral de las Universidades Públicas Andaluzas. (Anexo 11).
- Aprobar la ratificación de contratación de profesorado con contrato administrativo. (Anexo 12).
- Aprobar la concesión de una licencia superior a tres meses a D. José Miguel García Rubia en Centro de Investigación en Ottawa (Canadá) y a D. Mariano Castro Valdivia en la Universidad La Sapienza de Roma (Italia).
- Aprobar las modificaciones presupuestarias correspondientes a los Expedientes de Modificación de Crédito N<sup>o</sup> 2011/13 y N<sup>o</sup> 2011/16. (Anexo 13).
- Aprobar, por mayoría, la autorización al Rector para la firma del préstamo hipotecario por importe de 8.348.000 € para la construcción de 145 viviendas para estudiantes y guardería y su elevación al Consejo Social para su aprobación.
- Designar a los miembros de los Grupos de Trabajo del Plan Estratégico de la Universidad de Jaén que se relacionan:
  - o Grupo de trabajo de Docencia:
    - Presidente: Vicerrector de Docencia y Profesorado.
    - Secretario: Director del Secretariado de Ordenación Académica.
    - Representantes del PDI:
      - ❖ D. Juan Domingo Aguilar Peña (Profesor Titular de Tecnología Electrónica).
      - ❖ D<sup>a</sup> M<sup>a</sup> José Ayora Cañada (Profesora Titular de Química Analítica).
      - ❖ D<sup>a</sup> África María Cámara Estrella (Profesora Titular de Teoría e Historia de la Educación).
      - ❖ D. José Domingo Sánchez Martínez (Catedrático de Análisis Geográfico).
    - Representante del PAS: D. Enrique Jerez Almazán (Servicio de Gestión Académica).
    - Representante del alumnado: pendiente de proponer.
    - Representante del Consejo Social: pendiente de proponer.
  - o Grupo de trabajo de Investigación:
    - Presidenta: Vicerrectora de Investigación, Desarrollo Tecnológico e Innovación.
    - Secretario: Director del Secretariado para el Desarrollo de la Investigación.
    - Representantes del PDI:
      - ❖ D. Antonio Gálvez del Postigo Ruiz (Catedrático de Microbiología).
      - ❖ D. Carlos María López Espadafor (Catedrático de Derecho Financiero y Tributario).
      - ❖ D. Ángel Contreras de la Fuente (Profesor Titular de Didáctica de las Ciencias).
      - ❖ D<sup>a</sup> M<sup>a</sup> José del Jesus Díaz (Profesora Titular de Ciencia de la Computación e Inteligencia Artificial).
    - Representante del PAS: D<sup>a</sup> Rosa María Martín Mesa (Jefa del Servicio de Gestión de la Investigación).
    - Representante del alumnado: D<sup>a</sup> Teresa Luz Martín Guerrero (Investigadora en formación del Dpto. de Psicología).

- Representante del Consejo Social: pendiente de proponer.
- Grupo de trabajo de Transferencia del Conocimiento:
  - Presidenta: Vicerrectora de Investigación, Desarrollo Tecnológico e Innovación.
  - Secretario: Director de la Oficina de Transferencia de Resultados de la Investigación.
  - Representantes del PDI:
    - ❖ D. Pedro Pérez Higuera (Profesor Titular de Tecnología Electrónica).
    - ❖ D. Pedro Vera Candeas (Profesor Titular de Teoría de Señales y Comunicaciones).
    - ❖ D. Antonio Caruz Arcos (Profesor Titular de Genética).
    - ❖ D. Tomás Fernández del Castillo (Profesor Titular de Ingeniería Cartográfica Geodésica y Fotogrametría).
  - Representante del PAS: D. Fermín Lucena Muñoz (Técnico OTRI).
  - Representante del alumnado: D. José Antonio Casas Hernández (alumno y trabajador de la empresa MALPESA).
  - Representante del Consejo Social: pendiente de proponer.
- Grupo de trabajo de Transmisión de la Cultura:
  - Presidenta: Vicerrectora de Extensión Universitaria, Deportes y Proyección Institucional.
  - Secretaria: estaría ocupada por tres personas dada la complejidad de este Grupo.
    - ❖ Director del Secretariado de Publicaciones, Fundaciones Culturales y Proyección Institucional.
    - ❖ Director del Secretariado de Actividades Físicas y Deportivas.
    - ❖ Directora del Secretariado de Actividades Culturales.
  - Representantes del PDI:
    - ❖ D<sup>a</sup> María Isabel Ayala Herrera (Profesora Titular de Escuela Universitaria de Didáctica de la Expresión Musical).
    - ❖ D. José Cuesta Revilla (Profesor Titular de Derecho Administrativo).
    - ❖ D. Pedro Galera Andreu (Catedrático de Historia del Arte).
- Grupo de trabajo de Responsabilidad Social:
  - Presidenta: Vicerrector de Planificación, Calidad, Responsabilidad Social y Comunicación.
  - Secretaria: estaría ocupada por dos personas dada la complejidad de este Grupo.
    - ❖ Director del Secretariado de Sostenibilidad.
    - ❖ Directora del Secretariado de Responsabilidad Social.
  - Representantes del PDI:
    - ❖ D<sup>a</sup> María Luisa Grande Gascón (Profesora Titular de Enfermería).
    - ❖ D<sup>a</sup> Susana Ruiz Seisdedos (Profesora Titular de Ciencia Política y de la Administración).
    - ❖ D. Ramón Ruiz Ruiz (Profesor Titular de Filosofía del Derecho).
    - ❖ D. Juan de la Casa Higuera (Profesor Titular de Tecnología Electrónica).
  - Representante del PAS: D. Antonio Martínez Olea (Técnico de Calidad del Servicio de Evaluación y Planificación).
  - Representante del alumnado: pendiente de proponer.
  - Representante del Consejo Social: pendiente de proponer.
- Aprobar la propuesta de adhesión de la Universidad de Jaén como patrono a la Fundación Privada Triptolemos, y su elevación al Consejo Social para su aprobación (anexo 14).
- Aprobar la Normativa de matrícula del curso académico 2012/2013 (anexo 15).
- Aprobar el Reglamento Marco de Colegios Mayores y Residencias Universitarias de la Universidad de Jaén (anexo 16).
- Aprobar la modificación para su adaptación a los Estatutos de la Universidad de Jaén, del Reglamento de Organización y Funcionamiento del Departamento de Derecho Público y Derecho Privado Especial (anexo 17).
- Conocer los convenios suscritos por la Universidad de Jaén (anexo 18).

**Consejo de Gobierno**

**Sesión Extraordinaria nº 17: 26 de junio de 2012**

**Acuerdos adoptados:**

Se adoptaron los siguientes acuerdos por asentimiento, si no se indica otra forma de adopción:

- Informar favorablemente, las Cuentas Anuales del ejercicio 2011 de la Universidad de Jaén y proponerlas al Consejo Social para su aprobación (anexo 2).
- Aprobar, por mayoría, las “Funciones y Responsabilidades en situaciones de emergencia del personal de la Universidad de Jaén” (anexo 3) con la propuesta introducida por el Sr. Gerente de información al visitante.
- Adhesión a la Declaración de Río 2012 “Compromiso de Prácticas de Sostenibilidad en Instituciones de Educación Superior con ocasión de la Conferencia de las Naciones Unidas sobre el Desarrollo Sostenible” y a la Declaración "Principios para una educación responsable en gestión" del Global Compact de Naciones Unidas (anexo 4).
- Informar favorablemente, para su propuesta de aprobación al Consejo Social, de la implantación del Programa de Doctorado Conjunto en Matemáticas (anexo 5).
- Conocer los convenios suscritos por la Universidad de Jaén (anexo 6).

**Consejo de Gobierno**

**Sesión Extraordinaria nº 18: 4 de julio de 2012**

**Acuerdos adoptados:**

Se adoptaron los siguientes acuerdos por asentimiento, si no se indica otra forma de adopción:

- Aprobar las alegaciones al acta de la sesión Nº 15 (anexo 2).
- Aprobar, por mayoría, los Criterios generales para el Plan de Organización Docente de la Universidad de Jaén para el curso académico

2012-13, atendiendo a que la responsabilidad de los encargos docentes son competencia de los Departamentos aunque atendiendo a la singularidad de las Áreas de Conocimiento (anexo 6).

- Aprobar la Normativa de Trabajos Fin de Grado de la Universidad de Jaén con la supresión de “tanto experimentales como académicas en todas sus vertientes” en el artículo 2.2 (anexo 9).
- Aprobar el cambio de curso y cuatrimestre de asignaturas obligatorias del Grado en Finanzas y Contabilidad (anexo 10).
- Conocer los convenios suscritos por la Universidad de Jaén (anexo 11).

**Consejo de Gobierno**

**Sesión Ordinaria nº 19: 31 de julio de 2012**

**Acuerdos adoptados:**

Se adoptaron los siguientes acuerdos por asentimiento, si no se indica otra forma de adopción:

- Aprobar la modificación de grupos de teoría de materias troncales y obligatorias para el curso 2012-13. (anexo 2)
- Aprobar el cambio de cuatrimestre de las asignaturas optativas de Bioquímica Clínica y Análisis Clínicos y Bioquímica Metabólica y Molecular del Título de Graduado en Biología (anexo 3).
- Aprobar la modificación de las asignaciones de áreas de las asignaturas “Discapacidad, Mayores y Dependencia” y “Factores de Riesgo en el Desarrollo Psicológico” del Título de Graduado en Trabajo Social (anexo 4).
- Aprobar, por unanimidad, el Plan de Ordenación Docente para el curso 2012-13 (anexo 5).
- Aprobar la convocatoria de plazas de los Cuerpos Docentes Universitarios (anexo 6) con el condicionante de que sea retrasada su remisión a BOE hasta la recepción de los informes jurídicos.
- Aprobar la convocatoria de plazas de promoción de Profesorado Laboral (anexo 7).



- Aprobar la modificación del Reglamento de Sustitución de PDI (anexo 8).
- Aprobar el Máster en Inmigración Extranjera y Gestión de la Diversidad Cultural (anexo 9).
- Aprobar el Máster en Tecnologías Aplicadas en Geomática: Geomática 3.0, web, Informática, Electrónica, Automática y Telecomunicaciones (anexo 10).
- Aprobar la modificación de la Normativa sobre Adaptación, Reconocimiento y Transferencia de Créditos en los estudios de grado de la Universidad de Jaén (anexo 11).
- Aprobar la Memoria del curso académico 2010-11, conforme al artículo 45 y) de los Estatutos de la Universidad (anexo 12).
- Aprobar la Normativa de Prácticas Externas de la Universidad de Jaén (anexo 13).
- Aprobar la modificación, para su adaptación a los Estatutos de la Universidad de Jaén, del Reglamento de Organización y Funcionamiento de la Facultad de Ciencias Sociales y Jurídicas (anexo 14).
- Aprobar el Reglamento de Organización y Funcionamiento del Departamento de Derecho Público. (anexo 15).
- Aprobar las modificaciones presupuestarias correspondientes al Expediente de Modificación de Crédito N° 2012/2 (anexo 16).
- Aprobar la toma de posición del Consejo de Gobierno con respecto al sistema de control de presencia del Personal de Administración y Servicios y Personal Docente e Investigador.

para el curso 2012/13 presentado por la Confederación Sindical de Comisiones Obreras de Andalucía.

**Consejo de Gobierno**

**Sesión Extraordinaria nº 20: 10 de septiembre de 2012**

**Acuerdo adoptado:**

Se adoptó el siguiente acuerdo por mayoría:

- Aprobar la propuesta del Consejo de Dirección respecto del Recurso de Reposición contra el Acuerdo del Consejo de Gobierno de modificación parcial o adaptación del Plan de Ordenación Docente

**ÓRGANOS UNIPERSONALES**

**RECTOR**

Competencias significativas

- Dirigir y representar jurídicamente a la Universidad.
- Presidir el Claustro Universitario, el Consejo de Gobierno, el Consejo de Dirección y cualquier otro órgano universitario al que asista, excepto el Consejo Social
- Designar y nombrar a los Vicerrectores y al Secretario General
- Designar y nombrar al Gerente, de acuerdo con el Consejo Social
- Nombrar los cargos académicos, a propuesta de los órganos competentes
- Nombrar y contratar al profesorado y al personal de administración y servicios
- Ejercer la dirección superior del personal
- Expedir los títulos
- Autorizar gastos y ordenar pagos
- Suscribir y denunciar convenios

Composición/elección

Elegido por la Comunidad Universitaria, mediante elección directa y sufragio universal, libre y secreto, entre los Catedráticos de Universidad que prestan sus servicios en la Universidad de Jaén.

**PRESIDENCIA DEL CONSEJO SOCIAL**

Competencias significativas

- Dirigir y presidir la labor del Consejo Social
- Promover la colaboración de la Sociedad en la financiación de la Universidad
- Promover y fomentar la colaboración entre el Consejo y la Universidad

Composición/elección

Designado por el Gobierno Andaluz

**VICERRECTORES**

Competencias significativas

- Son los responsables de las áreas universitarias que el Rector les atribuya, cuya dirección y coordinación inmediata ostente, ejerciendo las competencias que el Rector les delegue.

Composición/elección

- Designados y nombrados por el Rector de entre los profesores Doctores que presten servicios en la Universidad.

**SECRETARÍA GENERAL**

Competencias significativas

- Fedatario de los actos y acuerdos de la Universidad y responsable de la dirección del Servicio Jurídico.
- Expedir certificaciones de órganos de administración general.
- Responsable del protocolo.

Composición/elección

- Designado por el Rector entre funcionarios públicos de carrera del grupo A.

**GERENCIA**

Competencias significativas

- Responsable de la gestión de los servicios administrativos y económicos, y

coordinación de la administración de los demás servicios.

- Dirección del PAS, por delegación del Rector.

Composición/elección

- Designado por el Rector, de acuerdo con el Consejo Social

**DECANOS Y DIRECTORES DE FACULTADES Y ESCUELAS**

Competencias significativas

- Dirigir, coordinar y supervisar la docencia y demás actividades de la Facultad o Escuela
- Organizar y dirigir, en el ámbito de sus competencias, los servicios administrativos del Centro

Composición/elección

- Elegidos por la Junta de Facultad o Escuela, de entre los profesores y profesoras con vinculación permanente a la Universidad, que impartan docencia en la respectiva Facultad o Escuela, y nombrados por el Rector.

**VICEDECANOS, SUBDIRECTORES Y SECRETARIOS DE FACULTADES Y ESCUELAS**

Competencias significativas

- Asisten en sus funciones a los Decanos o Directores, siendo el Secretario fedatario de los actos y acuerdos de administración del Centro

Composición/elección

- Nombrados por el Rector, a propuesta del Decano o Director.

**DIRECTORES DE DEPARTAMENTO**

## Competencias significativas

- Representar al Departamento y ejecutar los acuerdos del Consejo de Departamento
- Dirigir y coordinar la actividad del Departamento en todos los órdenes de su competencia

## Composición/elección

- Elegidos por el Consejo de Departamento de entre los profesores y profesoras doctores con vinculación permanente a la Universidad, y nombrados por el Rector.

## DIRECTORIO

### EQUIPO RECTORAL

D. Manuel Parras Rosa

### Rector Magnífico

### VICERRECTOR DE DOCENCIA Y PROFESORADO

D. Juan Carlos Castillo Armenteros

- **Secretariado de Ordenación Académica y Profesorado (hasta 12 de marzo de 2012)**  
Director: Rafael Jesús Segura Sánchez
- **Secretariado de Profesorado (desde 13 de marzo de 2012)**  
Director: Rafael Jesús Segura Sánchez
- **Secretariado de Ordenación Académica (desde 12 de marzo de 2012)**  
Director: Jose Manuel Fuertes García
- **Secretariado de Innovación y Formación del Profesorado**

Directora: Elena María Díaz Pareja

- **Secretariado de Estudios de Grado**

Director: Juan Ruíz de Miras

- **Secretariado de Másteres Oficiales**

Director: Mario Sánchez Gómez

- **Secretariado de Formación Permanente**

Directora: M<sup>a</sup> del Carmen Muñoz Rodríguez

- **Comisionado para el Centro de Estudios de Postgrado**

Juan Manuel Rosas Santos

### VICERRECTORA DE INVESTIGACIÓN, DESARROLLO TECNOLÓGICO E INNOVACIÓN

D<sup>a</sup>. M<sup>a</sup> Ángeles Peinado Herreros

- **Secretariado para el Desarrollo de la Investigación**

Director: Eulogio Castro Galiano

- **Secretariado de Doctorado**

Director: Juan Jiménez Millán

- **Centro de Instrumentación Científico y Técnica**

Directora: Magdalena Martínez Cañamero

- **Oficina de Transferencias Resultados de Investigación (O.T.R.I.)**

Director: Francisco Alcalá Olid

- **Centro de Producción y Experimentación Animal**

Directora: Esther del Pilar Martínez Lara

### VICERRECTORA DE EXTENSIÓN UNIVERSITARIA, DEPORTES Y PROYECCIÓN INSTITUCIONAL

D<sup>a</sup> Ana Ortiz Colón

- **Secretariado de Actividades Culturales**

Directora: María Isabel Moreno Montoro

- **Secretariado de Actividades Físicas y Deportivas**

Director: Juan Martínez Moreno

- **Secretariado de Publicaciones, Fundaciones Culturales y Proyección Institucional**  
Director: José Ángel Marín Gámez
- **Secretariado del Programa Universitario de Mayores**  
Directora: Juana María Ortega Tudela

- **Secretariado de Planificación Estratégica y Prospectiva**  
Director: José Moyano Fuentes
- **Secretariado de Gestión de Calidad**  
Directora: M<sup>a</sup> Luisa Fernández de Córdoba
- **Secretariado de Responsabilidad Social**  
Directora: Raquel Puentes Poyatos
- **Secretariado de Comunicación**  
Directora: Ana María Montes Merino
- **Unidad de Igualdad**  
Directora: Olimpia Molina Hermosilla

## VICERRECTORA DE ESTUDIANTES E INSERCIÓN LABORAL

D.<sup>a</sup> Adoración Mozas Moral

- **Secretariado de Acceso a la Universidad**  
Director: Antonio Damas Serrano
- **Secretariado de Atención y Ayuda al Estudiante**  
Directora: Encarnación Moral Pajares
- **Secretariado de Prácticas de Empresa, Empleo, Emprendedores y Egresados**  
Director: Juan Luis Lillo Criado
- **Secretariado de Colegios Mayores y Residencias Universitarias**  
Directora: Inmaculada Barroso Benítez

## VICERRECTORA DE INTERNACIONALIZACIÓN

D.<sup>a</sup> Victoria López Ramón

- **Secretariado de Programas Internacionales y Movilidad**  
Director: Sebastián Bruque Cámara

## VICERRECTOR DE INFRAESTRUCTURAS Y DESARROLLO DE CAMPUS Y SOSTENIBILIDAD

D. Nicolás Ruiz Reyes

- **Secretariado de Equipamiento Docente y Gestión de Espacios**  
Director: Francisco Alberto Díaz Garrido
- **Secretariado de Sostenibilidad**  
Director: Francisco Guerrero Ruíz

## VICERRECTOR DE TECNOLOGÍAS DE LA INFORMACIÓN Y LA COMUNICACIÓN

D. Jesús Carlos Martínez Bazán

- **Secretariado de Docencia Virtual y Servicios on-line**  
Director: José Ramón Balsas Almagro
- **Secretariado de Innovación y Desarrollo en TIC**  
Director: Juan Roberto Jiménez Pérez

## VICERRECTOR DE PLANIFICACIÓN, RESPONSABILIDAD SOCIAL Y COMUNICACIÓN

D. Jorge Delgado García

## SECRETARIO GENERAL

D. Nicolás Pérez Sola

- **Vicesecretario General**  
Manuel García Jiménez

- **Secretariado de Desarrollo Normativo**  
Director: Miguel Ángel Chamocho Cantudo

Comisionado: D. Pedro Alejandro Ruiz

**Delegado de Rector para el Campus de Excelencia Internacional**

**GERENTE**

D. Armando Moreno Castro

D. Joaquín Tovar Pescador

- **Vicegerente**  
Alejandro Castillo López

**Radio de la Universidad de Jaén (UNIRADIO)**

Director: D. Julio Ángel Olivares Merino

**CENTRO DE ESTUDIOS AVANZADOS EN LENGUAS MODERNAS**

Director: D. Jesús Manuel Nieto García

Subdirector: D. Alejandro Alcaraz Sintés

**MIEMBROS DEL CONSEJO SOCIAL**

**PRESIDENTE:**

D. Enrique Román Corzo

**SECRETARIO:**

D. Manuel Anguita Peragón

**COMISIONADOS**

**Centro de Estudios Avanzados en Olivar y Aceite de Oliva**

Comisionado: D. José Juan Gaforio Martínez

**Centro de Estudios Avanzados en Energía y Medio Ambiente**

Comisionado: D. Gabino Almonacid Puche

**Centro de Estudios Avanzados en TICs**

Comisionado: D. Luis Martínez López

**Centro de Estudios Avanzados en Ciencias de la Tierra**

**MIEMBROS NATOS:**

Rector Magnífico

D. Manuel Parras Rosa

Secretario General

D. Nicolás Pérez Sola

Gerente

D. Armando Moreno Castro

**EN REPRESENTACIÓN DEL CONSEJO DE GOBIERNO DE LA UNIVERSIDAD:**

**VOCALES:**

- D. Francisco Ramón Feito Higuera (PDI)
- D. Víctor Abolafia Marroquino (Estudiante)
- D. Juan Miguel Cruz Lendínez (PAS)

**EN REPRESENTACIÓN DE LOS INTERESES SOCIALES:**

**Designados por el Parlamento de Andalucía**

**VOCALES:**

- D. Pablo Carazo Martínez de Anguita
- D. Antonio Garrido Gámez
- D. Ángel Navarro Sánchez-Ortiz
- D.ª Pilar Parra Ruiz

**Designados por el Consejo de Gobierno de la Junta de Andalucía**

**VOCALES:**

- D. Manuel Anguita Peragón
- D.ª Concepción Choclán Sabina
- D. Alejandro Más Ramírez
- D.ª Isabel Molina Gómez

**Designados por el Consejo de Gobierno de la Universidad**

**VOCALES:**

- D. José Luis García-Lomas Hernández
- D.ª Gemma Peinado Medina
- D.ª María del Carmen Sáiz Muñoz
- D. Jesús de la Torre Cobo

**Designados por las organizaciones sindicales**

**VOCALES:**

- D. Manuel Salazar Vela (UGT.)
- D. Manuel Valdivia Milla (CC.OO.)

**Designados por las organizaciones empresariales**

**VOCALES:**

- D. Mario Azañón Rubio
- D. Leonardo Cruz Linde

**Designado por las organizaciones de la economía social**

**VOCALES:**

- D. José Luis Ortega Tello

**Designados por la Federación Andaluza de Municipios y Provincias**

**VOCALES:**

- D.ª Marina Paterna Pérez (Ayuntamiento de Jaén)
- D.ª Ángeles Ferriz Gómez (Diputación Provincial de Jaén)

**DEFENSOR UNIVERSITARIO:** D. Pedro Felix Casanova Arias

**MIEMBROS DEL CLAUSTRO UNIVERSITARIO**

**SECTOR: MIEMBROS NATOS**

MORENO CASTRO, ARMANDO  
PARRAS ROSA, MANUEL  
PÉREZ SOLA, NICOLÁS

**SECTOR ESTUDIANTES: GRADO / PRIMER Y SEGUNDO CICLO**

ABOLAFIA MARROQUINO, VÍCTOR  
AGUILAR MERINO, TOMÁS  
ALCALÁ GARCÍA, MANUEL  
ÁLVAREZ PASTOR, JESÚS (Alta 11/04/2012)  
ARCEDIANO ALFARO, JESÚS (Alta 11/04/2012)  
AROCHA MARTOS, CARLOS  
BADREDDINE, AGRANDI  
BAUTISTA MEFRE, PEDRO (Baja 11/04/2012)  
BELTRÁN ORTEGA, JULIO  
BOLIVAR VALLEJO, JOSEFA  
CALVACHE TRILLO, ANA ISABEL  
CALLE DOMENECH, JOSÉ MANUEL  
CAMPOS CÍVICO, PABLO  
COBALEDA CASAS, VÍCTOR MANUEL

COBO MARTÍN, MANUEL (Alta 11/04/2012)  
CRUZ MARTÍNEZ, MANUEL JESÚS  
CRUZ SAIZ, JOSÉ FRANCISCO  
DELGADO VIVAR, JOSÉ ANTONIO (Baja 11/04/2012)  
DÍAZ RODRÍGUEZ, TERESA  
ESCRIBANO TÉBAR, ANTONIO  
FERNÁNDEZ LUQUE, ESPERANZA (Baja 11/04/2012)  
FERRO GARCÍA, MARÍA JOSÉ  
GARCÍA DÍAZ, CRISTÓBAL  
GARCÍA MILLÁN, LUIS JAVIER  
GARCÍA MILLÁN, LUIS  
GARCÍA MORAL, ANA  
GARCÍA TAMARGO, ALBERTO  
GODINO LÓPEZ-BARAJAS, ESTEFANÍA (Alta 11/04/2012)  
GONZÁLEZ LEÓN, JOSÉ MARÍA  
HERAS JIMÉNEZ, JULIO  
HERNÁNDEZ SALIDO, MARÍA  
HIDALGO HIGUERAS, FÁTIMA  
ILLESCAS CÓZAR, MARÍA DOLORES  
JIMÉNEZ CANALEJO, CARLOS  
JIMÉNEZ ROJAS, GEMA  
LATORRE RUIZ, ANTONIA MARÍA  
LEAL REDONDO, JEANETTE NOELIA  
LIÉBANAS NAVAS, JOSÉ CARLOS



LÓPEZ GÓMEZ, ANTONIO JOSÉ (Baja 11/04/2012)

LÓPEZ SERRANO, ALFONSO

LÓPEZ VALLE, JORGE (Alta 11/04/2012)

LORITE ESPEJO, AZAHARA

LOVERA DE LA CRUZ, LUIS CARLOS

LOZANO BLANCO, FRANCISCO JAVIER

MARTÍNEZ MARTÍNEZ, JUAN CARLOS

MARTÍNEZ MILLÁN, DAVID

MARTÍNEZ VÁZQUEZ, SERGIO

MARTOS LUQUE, RAFAEL

MARTOS MARTÍNEZ, ANTONIO JOSÉ

MEDINA RAMOS, RAQUEL

MOLINA ALCÁNTARA, PEDRO

MOLINA SERRANO, MARÍA FERNANDA

MORAL CARO, LAURA DEL (Baja 11/04/2012)

MORALES GÁMEZ, JUAN SEBASTIÁN

ONIEVA TARIFA, RAFAEL

PAULANO LÓPEZ, NOELIA (Alta 11/04/2012)

PAULANO MARTÍNEZ, JOSÉ FÉLIX

PAZ RODRÍGUEZ, INMACULADA DE LA (Baja 11/04/2012)

PEÑA VILCHEZ, MARÍA

PULPILLO RAMÍREZ, MARÍA ARACELI

PUÑAL GUZMÁN, MARÍA ISABEL

RÁEZ TORRES, CARLOS

REYES DEL MORAL, ISABEL MARÍA

REYES JIMÉNEZ, DAVID

RINCÓN CALAHORRO, MIGUEL

RODRÍGUEZ GARCÍA, ANTONIO HIPÓLITO (Baja 11/04/2012)

RODRÍGUEZ LÓPEZ, ANA MARÍA (Baja 11/04/2012)

RÓDENAS MARTÍNEZ, CARLOS (Alta 11/04/2012)

RODRIGO MARTÍN, EMILIO

RODRÍGUEZ RIVAS, FERNANDO (Alta 11/04/2012)

ROMERO PÉREZ, ÁLVARO

ROMERO TORRES, MARÍA ÁNGELES

ROSILLO TORRES, JOSÉ MANUEL (Alta 11/04/2012)

RUIZ LINARES, AGUSTÍN

RUIZ MARTÍNEZ, TAMARA

RUSILLO PULIDO, YOLANDA

SAMPEDRO CASTAÑARES, RAFAEL

SÁNCHEZ QUIRÓS, REMEDIOS MARÍA (Baja 11/04/2012)

SÁNCHEZ SALAS, MIGUEL

SANTIAGO MORIANO, ANA

SERRANO FERNÁNDEZ, JUAN FRANCISCO

SERRANO MARTÍNEZ, JUAN FRANCISCO

SILES DE LA TORRE, PATRICIA

TOBAJAS BÁRCENAS, CAROLINA (Baja 11/04/2012)

TOBARUELA RESOLA, ANA LUZ

TORRES GALÁN, FRANCISCO



UREA GALÁN, FRANCISCO M.  
VILLÉN PÉREZ, JOSÉ ENRIQUE

**SECTOR: ESTUDIANTES: TERCER CICLO Y MÁSTER**

GONZÁLEZ SEGURA, BEATRIZ  
GUERRERO FUENTES, ALICIA (Baja 11/04/2012)  
MACÍAS FERNÁNDEZ, AÍDA (Baja 11/04/2012)  
MARÍN CÁCERES, LAURA  
SÁNCHEZ MARTÍNEZ, BONOSO LUIS (Baja 11/04/2012)

**SECTOR: PAS-FUNCIONARIO**

ALONSO MOYA, MARÍA TRINIDAD  
CAÑADA PABLO, JOSÉ  
CRUZ LENDÍNEZ, JUAN MIGUEL  
FORNES DE LA CASA, ROBERTO  
GONZÁLEZ RUBIA, JOSEFA  
HERNÁNDEZ MONTES, CONCEPCIÓN  
MEDINA GARCÍA, CASIANA  
MESA VALIENTE, MARÍA ANGUSTIAS  
MORAL SANTIAGO, ANTONIO  
RUIZ PALOMINO, JOSÉ MARÍA  
SEGURA MARTÍN, JOAQUÍN

TRILLO ESPEJO, ISABEL MARÍA  
VALERO MOYANO, MIGUEL ÁNGEL  
VEGA LÓPEZ, FULGENCIO  
YÉLAMOS LÓPEZ, FRANCISCO

**SECTOR: PAS-LABORAL**

CÁRDENAS LÓPEZ, JUAN CARLOS  
CASA MARTÍNEZ, ALFONSO DE LA  
CAZALILLA CRUZ, JUAN CARLOS  
DIEZ SÁNCHEZ, JOSÉ CARLOS  
DOMÍNGUEZ MAESO, EDUARDO JOSÉ  
ESCUDERO JIMÉNEZ, JUANA  
EXPÓSITO ALBA, JUAN  
LINARES LENDÍNEZ, JUAN ANTONIO  
MESA BARRIONUEVO, CARMEN ROSARIO  
MOYA SEGURA, AGUSTINA  
NAVARRO PÉREZ, ROSA MARÍA  
ROMERO GÓMEZ, RAFAEL  
TORRES LENDINEZ, MARÍA ÁNGELES  
VALENZUELA CHICA, JUAN  
VILLAR MERCADO, ANTONIA

**SECTOR: PDI DOCTOR CON VINCULACION PERMANENTE**

ACOSTA RAMÍREZ, FRANCISCO JOSÉ

AGÜERO ZAPATA, ÁNGELES

ALARCÓN SIERRA, RAFAEL

ALCALÁ OLID, FRANCISCO

ALCÁZAR MOLINA, MANUEL GONZALO

ALMAZÁN MORENO, LORENZO

ALMONACID PUCHE, GABINO

ÁLVAREZ LÓPEZ, JOSÉ MARÍA CARLOS

ANGUITA RIOS, ROSA MARÍA

ANTA FÉLEZ, JOSÉ LUIS

ARROYO ROLDÁN, FRANCISCO JOSÉ

AYORA CAÑADA, MARÍA JOSÉ

BALLESTEROS TRIBALDO, EVARISTO ANTONIO

BENÍTEZ ORTÚZAR, IGNACIO F.

BRUQUE CÁMARA, SEBASTIÁN

BUENO GONZÁLEZ, ANTONIO

CABRERA MERCADO, RAFAEL

CALLEJAS AGUILERA, JOSÉ E.

CANO RODRÍGUEZ, MANUEL

CAÑADA BAGO, JOAQUÍN

CARREIRA DE LA FUENTE, JOSÉ A.

CARRERAS EGAÑA, ALFONSO MARÍA

CASANOVA ARIAS, PEDRO FÉLIX

CASTILLO ARMENTEROS, JUAN CARLOS

CASTRO GALIANO, EULOGIO

COBO DOMINGO, JUSTO

COLMENERO RUIZ, MARÍA JESÚS

CONTRERAS DE LA FUENTE, ÁNGEL

CRUZ ARTACHO, SALVADOR

CRUZ BLANCA, MARÍA JOSÉ

CHAMOCHO CANTUDO, MIGUEL ÁNGEL

DAMAS SERRANO, ANTONIO

DELGADO GARCÍA, JORGE

DÍAZ GARRIDO, FRANCISCO A.

ESPADAS ALCÁZAR, M<sup>a</sup> ÁNGELES

ESPÍNOLA LOZANO, FRANCISCO

FARAMIÑÁN GILBERT, JUAN MANUEL DE

FEITO HIGUERUELA, FRANCISCO RAMÓN

FERNÁNDEZ DE CÓRDOVA, MARÍA LUISA

FERNÁNDEZ DEL CASTILLO, TOMÁS

GAFORIO MARTÍNEZ, JOSÉ JUAN

GALERA ANDREU, PEDRO A.

GÁLVEZ DEL POSTIGO RUIZ, ANTONIO MIGUEL

GALLEGO ÁLVAREZ, FRANCISCO JAVIER

GARCÍA BALBOA, JOSÉ LUIS

GARCÍA MUÑOZ, MIGUEL ÁNGEL

GARCIA RAMIREZ, PAOLA

GARRIDO GONZÁLEZ, LUIS

GIL CRUZ, ANTONIO JOSÉ

GOMEZ ORTEGA, JUAN

GÓMEZ RODRÍGUEZ, MARÍA VICTORIA

GRANDE GASCÓN, MARÍA LUISA

GUERRERO RUIZ, FRANCISCO JOSÉ

GUTIÉRREZ VALERO, MARÍA DOLORES

HERNÁNDEZ FERNÁNDEZ, ANTONIO

HIDALGO ESTÉVEZ, MARÍA DEL CARMEN

HONTORIA GARCÍA, LEOCADIO

IGLESIAS PARRO, SERGIO

JIMÉNEZ DELGADO, JUAN JOSÉ

JIMÉNEZ LIÉBANA, DOMINGO

JIMÉNEZ LÓPEZ, JOSÉ DOMINGO

JIMÉNEZ MILLÁN, JUAN

LANZAS MOLINA, JUAN RAMÓN

LARA SÁNCHEZ, AMADOR JESÚS

LIÉBANAS TORRES, GRACIA M<sup>a</sup>

LILLO CRIADO, JUAN LUIS

LINARES ABAD, MANUEL

LÓPEZ DE LA TORRE, MARÍA DOLORES

LÓPEZ ESPADAFOR, CARLOS M.

LÓPEZ GARCÍA, JOSÉ JUAN

LÓPEZ LUENGO, BEATRIZ

LÓPEZ RAMÓN, MARÍA VICTORIA

LÓPEZ SÁNCHEZ-VIZCAÍNO, VICENTE AGUSTÍN

LÓPEZ ZAFRA, ESTHER

LOZANO MIRALLES, JORGE

LUQUE ESCAMILLA, PEDRO LUIS

MARCHAL INGRAIN, ANTONIO JOSÉ

MÁRQUEZ JIMÉNEZ, FRANCISCO JOSÉ

MARTI DEL MORAL, ANTONIO

MARTÍ RIBAS, JOSEP

MARTÍN DOÑATE, CRISTINA

MARTÍN MESA, ANTONIO

MARTÍN ROMERO, JOSÉ JULIO

MARTÍNEZ AMAT, ANTONIO

MARTÍNEZ BAZÁN, JESÚS CARLOS

MARTÍNEZ GUTIÉRREZ, ÁNGEL

MARTÍNEZ LÓPEZ, LUIS

MARTÍNEZ MORENO, JUAN

MARTÍNEZ MUÑOZ, DAMIÁN

MATA MATA, FRANCISCO

MOLEÓN BACA, JOSÉ ALBERTO

MOLINA CÁMARA, JOSÉ MIGUEL

MOLINA HERMOSILLA, OLIMPIA

MORAL LEAL, MARÍA LUISA DEL

MOYA LÓPEZ, ALBERTO J.



MOYA MOLINA, ANTONIO ÁNGEL

MOYANO FUENTES, JOSÉ

MOZAS MORAL, ADORACIÓN

MUÑOZ DELGADO, FRANCISCO JAVIER

NAVARRO MORENO, JESÚS

OJEDA GARCÍA, RAQUEL

ONTIVEROS ORTEGA, ALFONSO

ORTEGA ALVARADO, LIDIA

ORTEGA BARRALES, PILAR

ORTEGA MARTÍNEZ, ANA RAQUEL

ORTEGA TUDELA, JUANA MARÍA

ORTIZ COLÓN, ANA MARÍA

PALOMAR CARNICERO, JOSÉ MANUEL

PALOMEQUE MESSÍA, TERESA

PANCORBO HIDALGO, PEDRO LUIS

PANIZA CABRERA, ANTONIA

PANTOJA VALLEJO, ANTONIO

PAREDES OLAY, CONCEPCIÓN

PARRA ANGUITA, MARÍA GEMA

PÁRRAGA MONTILLA, JUAN A.

PARRAS GUIJOSA, LUIS

PARTAL UREÑA, FRANCISCO

PEINADO RODRÍGUEZ, MATILDE

PELÁEZ MONTILLA, JOSÉ ANTONIO

PERAGÓN SÁNCHEZ, JUAN

PÉREZ GIMÉNEZ, MARÍA TERESA

PÉREZ GODOY, MARÍA DOLORES

PÉREZ HIGUERAS, PEDRO J.

QUESADA TERUEL, JOSÉ MARÍA

RAMÍREZ FERNÁNDEZ, ENCARNACIÓN

RAMÍREZ SÁNCHEZ, MANUEL

RECHE LÓPEZ, PEDRO JESÚS

RINCÓN GONZÁLEZ, MARÍA DOLORES

RISQUEZ CUENCA, CARMEN

RIVERA RIVAS, ANTONIO JESÚS

RODRÍGUEZ AVI, JOSÉ

ROJAS SOLA, JOSÉ IGNACIO

ROMERO PULIDO, MARÍA INMACULADA

ROSAS SANTOS, JUAN MANUEL

RUIZ DE MIRAS, JUAN

RUIZ MEDINA, ANTONIO

RUIZ MOLINA, JUAN CARLOS

RUIZ RAMOS, ENCARNACIÓN

RUIZ RUIZ, RAMÓN

SAIZ MUÑOZ, GUADALUPE

SALAZAR GARCÍA, VENTURA

SALAZAR MENDÍAS, CARLOS

SÁNCHEZ BACA, ANTONIO

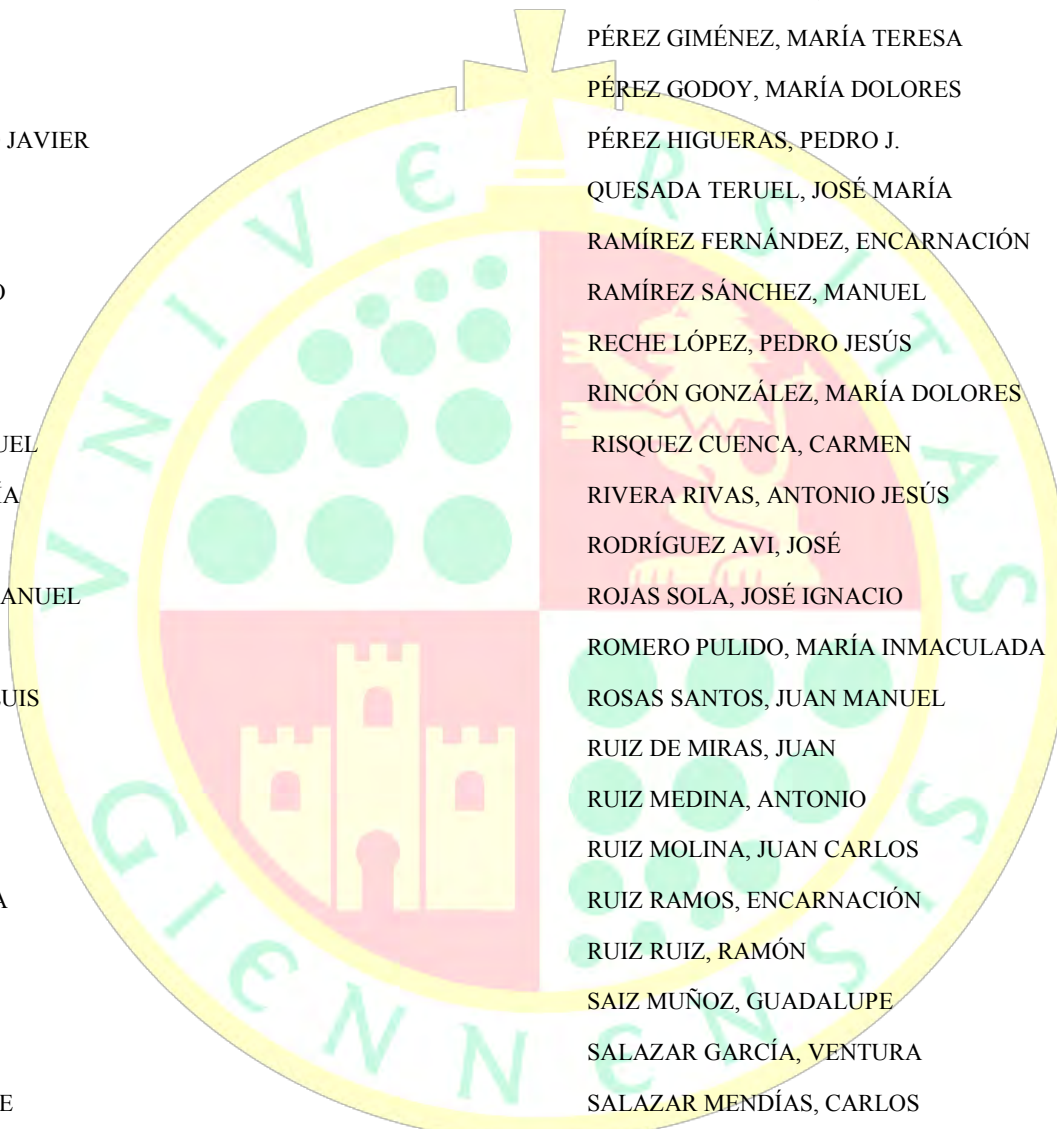

SÁNCHEZ GÓMEZ, MARIO  
SÁNCHEZ MARTÍNEZ, JOSÉ DOMINGO  
SEGURA SÁNCHEZ, RAFAEL JESÚS  
TORRE MARTÍNEZ, LOURDES DE LA  
TORRES RUIZ, FRANCISCO JOSÉ  
TOVAR PESCADOR, JOAQUÍN  
VALDERRAMA RODRÍGUEZ, RAQUEL  
VERDEJO ESPINOSA, MARÍA ÁNGELES  
VIDAL CASTRO, FRANCISCO  
ZAGALAZ SÁNCHEZ, MARÍA LUISA

**SECTOR: RESTO PDI**

AGUILERA GARCÍA, JOSÉ JOAQUÍN  
ANTEQUERA SOLIS, JOSÉ MIGUEL  
AYALA HERRERA, ISABEL MARÍA  
BALSAS ALMAGRO, JOSÉ RAMÓN  
CALATAYUD LERMA, CLEMENTINA  
CANO MARTÍNEZ, JUAN MANUEL  
CASTRO GUZMÁN, PEDRO J.  
CASTRO VALDIVIA, MARIANO  
CONTRERAS CASTELLANO, FRANCISCO F.  
DELGADO MARTÍNEZ, ALBERTO DAMIÁN  
DÍAZ CARRILLO, ANTONIO

DÍAZ DELGADO, MARIANO  
DORADO VICENTE, RUBÉN  
GUTIÉRREZ MONTES, CÁNDIDO (Baja 11/04/2012)  
GUTIÉRREZ SALCEDO, MARÍA  
IGLESIAS GODINO, FRANCISCO JAVIER  
JAÉN MILLA, SANTIAGO (Alta 11/04/2012)  
JÓDAR MENA, MANUEL  
LÓPEZ ALBA, ELÍAS  
MÁRQUEZ GARCÍA, ALFONSO MIGUEL  
MARTÍNEZ SOLA, CRISTINA  
MATA DE CASTRO, EMILIO  
MORALES LUQUE, ANTONIO JESÚS  
OCAÑA MORAL, MARÍA TERESA (Alta 11/04/2012)  
OLIVARES CASADO, FRANCISCO  
OSUNA PÉREZ, M<sup>a</sup> CATALINA  
PARRA SALMERÓN, RAFAEL  
PÉREZ NAVIO, EUFRASIO (Baja 11/04/2012)  
RÁEZ PADILLA, JUAN  
RODRÍGUEZ FERNÁNDEZ, FRANCISCO LUIS  
ROMERO ARIZA, MARTA  
RUANO RUANO, ILDEFONSO (Alta 11/04/2012)  
RUS CASAS, CATALINA (Baja 11/04/2012)  
VALLECILLO GÁMEZ, MARÍA ROSA  
VEGA ZAMORA, MANUELA

VICIANA ABAD, RAQUEL

**CLAUSTRO UNIVERSITARIO  
MESA DEL CLAUSTRO**

**MIEMBROS NATOS**

Parras Rosa, Manuel  
Pérez Sola, Nicolás

**PDI DOCTOR CON VINCULACION PERMANENTE**

Cruz Blanca, María José  
López De La Torre, María Dolores  
Lozano Miralles, Jorge

**RESTO PDI**

Vallecillo Gámez, María Rosa

**PAS-LABORAL**

Moya Segura, Agustina

**ESTUDIANTES: GRADO / PRIMER Y SEGUNDO CICLO**

Pulpillo Ramírez, María Araceli  
Ráez Torres, Carlos  
Santiago Moriano, Ana

**MIEMBROS CONSEJO GOBIERNO**

**MEMORIA ACADÉMICA 2011-12**



*Rector Magnífico*

D. Manuel Parras Rosa

*Secretario General*

D. Nicolás Pérez Sola

*Gerente*

D. Armando Moreno Castro

**VICERRECTORES**

*Vicerrector de Docencia y Profesorado*

D. Juan Carlos Castillo Armenteros

*Vicerrectora de Investigación, Desarrollo Tecnologías e Innovación*

D<sup>a</sup> M<sup>a</sup> Ángeles Peinado Herreros

*Vicerrectora de Extensión Universitaria, Deportes y Proyección Institucional*

D<sup>o</sup> Ana María Ortiz Colón

*Vicerrectora de Estudiantes E Inserción Laboral*

D<sup>a</sup> Adoración Mozas Moral

*Vicerrector de Infraestructura, Desarrollo de Campus y Sostenibilidad*

D. Nicolás Ruiz Reyes

*Vicerrector de Planificación, Calidad, Responsabilidad Social y Comunicación*

D. Jorge Delgado García

*Vicerrectora de Internacionalización*

D<sup>a</sup> M<sup>a</sup> Victoria López Ramón

*Vicerrector de Tecnologías de la Información. y la Comunicación*

D. Jesús Carlos Martínez Bazán

*Decano de la Facultad Trabajo Social*

D. José Luis Solana Ruiz (Alta 12/04/2012)

*Decana de la Facultad de Humanidades y Ciencias de la Educación*

D<sup>a</sup> María de la Villa Carpio Fernández (Alta 12/04/2012)

*Director de la Escuela Politécnica Superior de Linares*

D. Sebastián García Galán (Alta 12/04/2012)

*Director de la Escuela Politécnica Superior (Jaén)*

D. Juan Gómez Ortega

*Decano de la Facultad de Humanidades y Ciencias de la Educación*

D. Antonio Bueno González (Baja: 30/03/2012)

*Decano de la Facultad de Ciencias de la Salud*

D. Manuel Linares Abad (Baja: 15/03/2012)

*Decano de la Facultad de CC. Sociales y Jurídicas*

D. Jorge Lozano Miralles (Baja: 23/03/2012)

*Director del Dpto. Dcho. Penal, Fil. del D., F. Moral y Fil.*

D. Ignacio F. Benítez Ortúzar

*Director del Dpto. Economía*

D. Juan Ramón Lanzas Molina (Alta 28/05/2012)

*Director del Dpto. Ing. Gráfica, Diseño y Proyectos*

D. Francisco Javier Gallego Álvarez (Alta 28/05/2012)

*Director del Dpto. Ing. Química, Ambiental y de los Materiales*

D. Nicolás Cruz Pérez

*Director del Dpto. Matemáticas*

D. José M<sup>a</sup> Quesada Teruel

*Directora del Dpto. Psicología*

D<sup>a</sup> Ana García León

*Directora del Dpto. Química Física y Analítica*

D<sup>a</sup> Amparo Navarro Rascón

*Director del Dpto. Ciencias De La Salud*

D. Antonio Gálvez Del Postigo Ruiz (Alta 28/05/2012)

*Director del Dpto. Biología Experimental*

D. Fermín Aranda Haro (Baja: 27/03/2012)

*Director del Dpto. Ingeniería Mecánica y Minera*

D. José Manuel Palomar Carnicero (Baja: 29/02/2012)

*Director del Dpto. Pedagogía*

D. Lorenzo Almazán Moreno (Baja: 21/03/2012)

**CLAUSTRO DOCTOR VINCULACIÓN**

*Dpto. Biología Animal, B. Vegetal y E.*

D<sup>a</sup> M.<sup>a</sup> Victoria Gómez Rodríguez

*Departamento de Derecho Público y Derecho Privado Especial*

D<sup>a</sup> Lourdes De La Torre Martínez

*Dpto. de Didáctica de las Ciencias*

D. Ángel Contreras De La Fuente

*Departamento de Geología*

D. José Miguel Molina Cámara

*Departamento de Informática*

D. Francisco R. Feito Higuera

*Dpto. Ingeniería Cartográfica, Geodesia y Fotogrametría*

D. Tomás Fernández Del Castillo

*Dpto. de Psicología*

D<sup>a</sup> Esther López Zafra

*Dpto. de Enfermería*

D<sup>a</sup> María Luisa Grande Gascón

**CLAUSTRO RESTO PDI FUNC. NO DOCT.**

Dpto. de Didáctica Expr. Musical Plástica y Corp.

D<sup>a</sup> Isabel María Ayala Herrera

**CLAUSTRO RESTO PDI CONTRAT.**

D<sup>a</sup> Marta Romero Ariza

Dpto. Didáctica De Las Ciencias

**CLAUSTRO PAS FUNCIONARIO**

D. Juan Miguel Cruz Lendínez

Pas Funcionario

**CLAUSTRO PAS LABORAL**

D. Juan Carlos Cazalilla Cruz

Pas Laboral

**CLAUSTRO ESTUDIANTE**

Sector: Estudiante

D<sup>a</sup> María Araceli Pulpillo Ramírez (Alta 11/04/2012)

D. Francisco Javier Lozano Blanco

D. Víctor Abolafia Marroquino

D<sup>a</sup> Isabel María Reyes Del Moral

D. Miguel Rincón Calahorro (F Baja: 11/04/2012)

**CONSEJO SOCIAL**

D. Enrique Román Corzo

D. Manuel Anguita Peragón

D<sup>a</sup> Concepción Choclán Sabina

**COMISIONES DEL CONSEJO DE GOBIERNO**

**Comisión de Infraestructuras y Asuntos Económicos:**

Presidente: Gerente.

Vicepresidente: Vicerrector de Infraestructuras, Desarrollo de Campus y Sostenibilidad

**Profesorado:**

D. Ángel Contreras de la Fuente

D. Nicolás Cruz Pérez

D. Alfonso Jesús Cruz Lendínez (alta 18/06/2012)

D. Juan Ramón Lanzas Molina (alta 18/06/2012)

D. José Manuel Palomar Carnicero (baja 29/02/2012)

D. Antonio Bueno González (baja 30/03/2012)

**Estudiantes:**

D. Francisco Javier Lozano Blanco

D. Víctor Abolafia Marroquino

**Personal de Administración y Servicios:**

D. Juan Carlos Cazalilla Cruz

Secretario, con voz y sin voto: Vicegerente.





**Comisión de Ordenación Académica:**

Vicerrector de Docencia y Profesorado Presidente

Profesorado doctor con vinculación:

D<sup>a</sup> Lourdes de la Torre Martínez

Profesores del resto de PDI:

D<sup>a</sup> Isabel María Ayala Herrera

Representantes de los/las Directores/as de Departamento:

D. José María Quesada Teruel (alta 18/06/2012)

D. Lorenzo Almazán Moreno (baja 21/03/2012)

Representantes de los/las Decanos/as y Directores de Centro:

D. Juan Gómez Ortega

Estudiantes:

D<sup>a</sup> Isabel María Reyes del Moral

D<sup>a</sup> María Araceli Pulpillo Ramírez (alta 18/06/2012)

D. Miguel Rincón Calahorro (baja 11/04/2012)

Personal de Administración y Servicios:

D. Juan Miguel Cruz Lendínez

Director de Secretariado Ord. Acad. y Prof. Secretario con voz y sin voto

Innovación.

Profesorado, representante de Grandes Áreas.

CC. de la Salud: D. Alfonso Carreras Egaña

Ing. y Téc: D. Francisco R. Feito Higuera

CC. EE.: D. Juan Jesús López González

Humanidades: D. Antonio Estepa Castro (alta 18/06/2012)

CC. SS. y JJ.: D<sup>a</sup> Eloisa Carbonell Porras (alta 18/06/2012)

Humanidades: D. Ángel Contreras de la Fuente (baja 17/04/2012)

CC. SS. y JJ.: D. Felipe Morente Mejías (baja 17/04/2012)

Secretario, con voz y sin voto: Director del Secretariado para el Desarrollo de la Investigación.

**Comisión de Doctorado**

Presidenta: Vicerrectora de Investigación, Desarrollo Tecnológico e Innovación (Alta)

Presidente: Vicerrector de Convergencia Europea, Postgrado y Formación Permanente (Baja)

Secretario: Director de Secretariado de Postgrado

Vocales:

D. Antonio Gálvez del Postigo (Baja 17/04/2012)

D.<sup>a</sup> M.<sup>a</sup> Dolores Gutiérrez Valero (Baja 17/04/2012)

D.<sup>a</sup> Gloria Esteban de la Rosa (Baja 17/04/2012)

**Comisión de Investigación**

Presidenta: Vicerrectora de Investigación, Desarrollo Tecnológico e

D. Juan Manuel Rosas Santos (Baja 17/04/2012)

D. Manuel Ramírez Sánchez (Baja 17/04/2012)

D.ª Teresa Amalia Palomeque Messía (Baja 17/04/2012)

D. Pedro Galera Andreu (Vicepresidente de la Comisión)(Baja 17/04/2012)

D.ª M.ª Dolores Rincón González (Baja 17/04/2012)

D. Antonio Gil Cruz (Baja 17/04/2012)

D. Antonio Hayas Barrú (Baja 17/04/2012)

Nueva composición según Art. 4 del Reglamento de los Estudios de Doctorado de la Universidad de Jaén desde 17/04/2012

Presidenta: Vicerrectora de Investigación, Desarrollo Tecnológico e Innovación

Secretario: Director del Secretariado responsable del doctorado

Responsable del Equipo de Gobierno con las competencias relativas a los másteres oficiales

Profesorado representante de Grandes Áreas de Conocimiento:

Ciencias Experimentales:

D. Juan Peragón Sánchez.

D.ª Pilar Ortega Barrales.

Ciencias Sociales y Jurídicas:

D. Gerardo Ruiz-Rico Ruiz.

D. Felipe Morente Mejías.

Humanidades:

D. Pedro Galera Andreu.

D. Ángel Contreras de la Fuente.

Ingeniería y Tecnología:

D.ª M.ª José del Jesus Díaz.

D. Antonio José Gil Cruz.

Ciencias de la Salud:

D. Manuel Ramírez Sánchez.

D.ª M.ª Luisa del Moral Leal.

**Comisión no Permanente de Biblioteca**

Presidenta: Vicerrectora de Extensión Universitaria, Deportes y Proyección Institucional.

Profesorado, representante de Grandes Áreas:

CC. EE.: D.ª Amparo Navarro Rascón

CC. SS. y JJ.: D.ª Lourdes de la Torre Martínez

Ing. y Téc: D. Tomás Fernández del Castillo

Humanidades: D.ª Marta Romero Ariza (alta 18/06/2012)

CC de la Salud: D. Antonio Gálvez del Postigo (alta 18/06/2012)

Humanidades: D. Lorenzo Almazán Moreno (baja 21/03/2012)

CC de la Salud: D. Manuel Linares Abad (baja 15/03/2012)

Estudiantes:

D<sup>a</sup> Isabel María Reyes del Moral

D<sup>a</sup> María Araceli Pulpillo Ramírez (alta 18/06/2012)

D. Miguel Rincón Calahorro (baja 11/04/2012)

Personal de Administración y Servicios:

D. Juan Carlos Casalilla Cruz

Secretario, con voz y sin voto: Director del Servicio de Biblioteca.

**Comisión no permanente de estudio para la reforma del Reglamento del Consejo de Gobierno (ya no en vigor)**

Presidente: Secretario General

Vocales:

Profesorado:

D. Jorge Lozano Miralles (alta 19/10/2011 / baja 23/11/2011)

Estudiantes:

D. Miguel Rincón Calahorro (alta 19/10/2011 / baja 23/11/2011)

PAS:

D. Juan Carlos Casalilla Cruz (alta 19/10/2011 / baja 23/11/2011)

Director: D. Juan Gómez Ortega

Secretaria: D.<sup>a</sup> Luisa Carlota Quesada Montoro

DESDE ABRIL 2012

Subdirector de Ordenación Académica: D. Javier Cardenal Escarcena (Alta 20/04/2012)

Subdirector de Planificación Docente: D. Idelfonso Castro López (Alta 20/04/2012)

Subdirector de Calidad: D. Juan Manuel Amezcua Ogáyar (Alta 20/04/2012)

Subdirector de Seguimiento y Coordinación de Títulos: D. Miguel Ángel Rubio Paramio (Alta 20/04/2012)

Subdirector de Estudiantes: D. Juan de la Casa Higuera (Alta 20/04/2012)

Subdirector de Relaciones Exteriores, Movilidad y Prácticas Externas: D. Rubén Dorado Vicente (Alta 20/04/2012)

Subdirector de Servicios Informáticos y Comunicación: D<sup>a</sup> Lidia María Ortega Alvarado (Alta 20/04/2012)

HASTA ABRIL 2012

Tutor de Calidad: D. Juan Manuel Amezcua Ogáyar (Baja 19/04/2012)

Tutor de Estudiantes: D. Juan de la Casa Higuera (Baja 19/04/2012)

Tutor de Ordenación Académica: D. Francisco Javier Cardenal Escarcena (Baja 19/04/2012)

Tutor de Planificación Docente: D. Manuel García Vega (Baja 19/04/2012)

Tutor de Promoción de la EPSJ y Actividades Culturales: D. Luis Alfonso Ureña López (Baja 19/04/2012)

Tutor de Relaciones con las Empresas e Inserción Laboral: D. Jorge

**FACULTADES Y ESCUELAS UNIVERSITARIAS**

**ESCUELA POLITÉCNICA SUPERIOR (JAÉN)**

Aguilera Tejero (Baja 19/04/2012)

Tutor de Relaciones Internacionales: D. Josep Martí Rivas (Baja 19/04/2012)

Subdirectora Servicios y TIC: D<sup>a</sup> Lidia Ortega Alvarado (Baja 19/04/2012)

Subdirector de Convergencia Europea y Coordinación de Estudios: D. Rubén Dorado Vicente (Baja 19/04/2012)

Román (Baja 11/04/2012)

Tutor de Titulaciones de Industriales: D. Manuel Valverde Ibáñez (Baja 11/04/2012)

Tutor de Titulaciones de Minas: D. Julián Ángel Martínez López (Baja 11/04/2012)

Tutora de Relaciones Institucionales: D. José Alberto Maroto Centeno (Baja 11/04/2012)

Tutor de Titulaciones de Telecomunicaciones: D. Sebastián García Galán (Baja 31/03/2012)

### ESCUELA POLITÉCNICA SUPERIOR (LINARES)

Director: D. Sebastián García Galán (Alta 01/04/2012)

Director: D. Francisco Javier Rey Arrans (Baja 31/03/2012)

Secretaria: D.<sup>a</sup> Teresa Cotes Palomino

DESDE ABRIL 2012

Subdirector de Industriales: D. Manuel Valverde Ibáñez (Alta 12/04/2012)

Subdirector de Relaciones Institucionales e Infraestructuras de Investigación: D. Ruperto Bermejo Román (Alta 12/04/2012)

Subdirectora de Calidad Atención a la Discapacidad: D<sup>a</sup> Carmen Martínez García (Alta 12/04/2012)

Subdirector Telecomunicaciones: D. Pedro Vera Candeas (Alta 12/04/2012)

Subdirector de Titulación Minas y Civil: D. Vicente López Sánchez-Vizcaíno (Alta 12/04/2012)

HASTA ABRIL 2012

Tutor de Calidad: D. Raúl Mata Campos (Baja 11/04/2012)

Tutor de Extensión Universitaria e Infraestructuras: D. Ruperto Bermejo

### FACULTAD DE CIENCIAS DE LA SALUD

Decano: D. Alfonso Cruz Lendínez (Alta 16/03/2012)

Decano: D. Manuel Linares Abad (Baja 15/03/2012)

Secretaria: D.<sup>a</sup> Carmen Álvarez Nieto (Alta 23/03/2012)

Secretaria: D.<sup>a</sup> María Hernández Padilla (Baja 20/03/2012)

DESDE MARZO 2012

Vicedecano: D. José Miguel Barreda Pitarch (Alta 21/03/2012)

Vicedecana de Calidad y Relaciones Internacionales: D<sup>a</sup> Rosa María Fernández Alcalá (Alta 21/03/2012)

Vicedecana Enfermería: D<sup>a</sup> María José Calero García (Alta 21/03/2012)

Vicedecano de Fisioterapia: D. Francisco J. Molina Ortega (Alta 21/03/2012)

HASTA MARZO 2012

Vicedecana: D.<sup>a</sup> María Luisa Grande Gascón (Baja 20/03/2012)

Egaña (Alta 19/04/2012)

Tutor de Titulación de Enfermería: D. Pedro Antonio García Ramiro (Baja 20/03/2012)

HASTA ABRIL 2012

Tutor de Titulación de Fisioterapia: D. José Barreda Pitarch (Baja 20/03/2012)

Vicedecana: D.<sup>a</sup> Ana Dominguez Vidal (Baja 18/04/2012)

Tutora de Titulación (Licenciatura en Química): D.<sup>a</sup> M.<sup>a</sup> Paz Fernández-Lienres de la Torre (Baja 18/04/2012)

Tutora de Calidad, Movilidad y Relaciones: D.<sup>a</sup> Isabel María López Medina (Baja 20/03/2012)

Tutora de Titulación (Licenciatura en Biología): D. José Manuel Martínez Martos (Baja 18/04/2012)

Tutor de Titulación (Licenciatura en Ciencias Ambientales): D. Juan Antonio García Fuentes (Baja 18/04/2012)

### FACULTAD DE CIENCIAS EXPERIMENTALES

Decano: D. Fermin Aranda Haro (Alta 31/03/2012)

Decana: D.<sup>a</sup> M.<sup>a</sup> Isabel Torres López (Baja 30/03/2012)

Secretario: D. Pedro Lorite Martínez

Tutora de Calidad: D.<sup>a</sup> M.<sup>a</sup> José Ayora Cañada (Baja 18/04/2012)

### FACULTAD DE CIENCIAS SOCIALES Y JURÍDICAS

Decano: D. Jorge Lozano Miralles (Baja 23/03/2012)

Decano: D. Luis Javier Gutiérrez Jerez (Alta 24/03/2012)

Secretario: D. Luis Javier Gutiérrez Jerez (Baja 23/03/2012)

Secretario Académico: D. Rafael Cabrera Mercado (Alta 27/04/2012)

### DESDE ABRIL 2012

Vicedecana de Asuntos Generales: D.<sup>a</sup> Encarnación Ruiz Ramos (Alta 19/04/2012)

Vicedecana Titulación de Estadística y Estadística e Informática: D.<sup>a</sup> Carmen Raquel Caballero Águila (Alta 19/04/2012)

Vicedecana Titulación de Química: D.<sup>a</sup> Paloma Arranz Mascarós (Alta 19/04/2012)

Vicedecana Titulación Biología: D.<sup>a</sup> Gracia María Liébanas Torres (Alta 19/04/2012)

Vicedecano Titulación de Ciencias Ambientales: D. Ginés Alfonso de Gea Guillén (Alta 19/04/2012)

Vicedecano de Calidad y Planificación Estratégica: D. Alfonso Carreras

### DESDE ABRIL DE 2012

Vicedecana de Calidad y Planificación: D.<sup>a</sup> Antonia Oya Lechuga (Alta 27/04/2012)

Vicedecana de Empresa: D.<sup>a</sup> Rocio Martínez Jiménez (Alta 27/04/2012)

Vicedecana de Derecho: D.<sup>a</sup> Isabel Ramos Vázquez (Alta 27/04/2012)

Vicedecana de Ordenación Académica: D.<sup>a</sup> Trinidad Vázquez Ruano (Alta 27/04/2012)

Vicedecano de Investigación e Innovación: D. José Antonio López García (Alta 27/04/2012)

Tutora de Titulación (Licenciatura en Derecho y LADE): D.ª Lourdes de la Torre Martínez (Baja 26/04/2012)

Vicedecano de Comunicación y Relaciones Institucionales: D.ª María José Carazo Liébana (Alta 27/04/2012)

Tutora de Titulación Grado de Estadística y Empresa: D.ª Antonia Oya Lechuga (Baja 26/04/2012)

Vicedecana General: D.ª María Isabel Ortega Díaz (Alta 27/04/2012)

Tutora de Calidad: D.ª Sonia L. Sánchez Andújar (Baja 26/04/2012)

Vicedecana de Relaciones y Programas Internacionales: D.ª Lourdes de la Torres Martínez (Alta 27/04/2012)

**FACULTAD DE HUMANIDADES Y CIENCIAS DE LA EDUCACIÓN**

Vicedecana de Estudiantes: D.ª María Teresa Pérez Giménez (Alta 27/04/2012)

Decana: D.ª María de la Villa Carpio Fernández (Alta 31/03/2012)

Vicedecana de Prácticas de Empresa y Fin de Grado: D.ª Susana de la Casa Quesada (Alta 27/04/2012)

Decano: D. Antonio Bueno González ( Baja 30/03/2012)

Secretario: D. Juan Ráez Padilla

**HASTA ABRIL 2012**

**DESDE ABRIL 2012**

Vicedecana: D.ª María Isabel Ortega Díaz (Baja 26/04/2012)

Vicedecana de Educación Infantil: D.ª M.ª Ángeles Peña Hita (Alta 24/04/2012)

Tutor de Titulación Licenciatura Administración y Dirección de Empresas: D. Francisco Montijano Guardia (Baja 26/04/2012)

Vicedecana de Educación Primaria: D.ª Marta Romero Ariza (Alta 24/04/2012)

Tutor de Titulación (Diplomatura CC Empresariales): D.ª Guadalupe Fuentes Lombardo (Baja 26/04/2012)

Vicedecana de Estudios Ingleses y Movilidad Internacional: D.ª María Luisa Pérez Cañado (Alta 24/04/2012)

Vicedecana de Gestión y Administración Pública: D.ª M.ª José Carazo Liébana (Baja 26/04/2012))

Vicedecano de Cultura y Proyección Social: D. Rafael Moreno del Castillo (Alta 24/04/2012)

Vicedecana de Relaciones Laborales y Ciencias del Trabajo: D.ª Susana de la Casa Quesada (Baja 26/04/2012)

Vicedecano de Geografía e Historia y Nuevas Tecnologías: D. Egidio Moya García (Alta 24/04/2012)

Tutora de Titulación (Licenciatura en Derecho): D.ª Isabel Ramos Vázquez (Baja 26/04/2012)

Vicedecana de Psicología: D.ª Mónica Hernández López (Alta 24/04/2012)

Tutora de Titulación Diplomatura en Turismo: D. Juan Manuel Matés Barco (Baja 26/04/2012)

Vicedecano de Filología Hispánica y Movilidad Nacional: D. Francisco Fernández García (Alta 24/04/2012)

Vicedecana de Psicopedagogía: D.ª Encarnación Rueda López (Alta

24/04/2012)

Vicedecana de Historia del Arte y Estudiantes: D<sup>a</sup> Rosario Anguita Herrador (24/04/2012)

Vicedecana de Calidad: D<sup>a</sup> María del Consuelo Díez Bedmar (Alta 24/04/2012)

HASTA ABRIL 2012

Vicedecana :D<sup>a</sup> M<sup>a</sup> Dolores Escarabajal Arrieta (Baja 23/04/2012)

Tutor de Titulación (Licenciatura en Filología Hispánica): D. Ventura Salazar García (Baja 31/03/2012)

Tutora de Titulación (Licenciatura en Filología Inglesa y Turismo): D<sup>a</sup> María Luisa Pérez Cañado (Baja 23/04/2012)

Tutor de Titulación (Licenciatura en Humanidades) y Tutor de Actividades Culturales: D. Egidio Moya García (Baja 23/04/2012)

Tutora de Titulación de la Licenciatura en Psicología: D<sup>a</sup> M<sup>a</sup> de la Villa Carpio Fernández (Baja 30/03/2012)

Tutora de Titulación (Licenciatura en Psicopedagogía): D<sup>a</sup> Lourdes Espinosa Fernández (Baja 23/04/2012)

Tutora de Titulación (Diplomatura de Magisterio): D<sup>a</sup> Consuelo Díez Bedmar  
Baja ( 23/04/2012)

Tutora de Titulación (Licenciatura en Historia del Arte): D<sup>a</sup> Rosario Anguita Herrador (Baja 23/04/2012)

Tutora de Prácticas: D<sup>a</sup> África M<sup>a</sup> Cámara Estrella (Baja 23/04/2012)

Tutor de Garantía de la Calidad: D. Raúl Manchón Gómez (Baja 23/04/2012)

FACULTAD DE TRABAJO SOCIAL

Decano: D. José Luis Solana Ruiz (Alta 31/03/2012)

Decana: D<sup>a</sup> Yolanda M<sup>a</sup> de la Fuente Robles (Baja 30/03/2012)

Secretaria: D<sup>a</sup> María Isabel Balza Múgica (Alta 21/04/2012)

Secretaria: D<sup>a</sup> Ana Rucabado Sala (Baja 20/04/2012)

DESDE ABRIL 2012

Vicedecana de Garantía de Calidad y Desarrollo del Título de Grado: D<sup>a</sup> María del Carmen Rodríguez Guzmán (Alta 21/04/2012)

Vicedecana de Ordenación docente y Prácticas Externas: D<sup>a</sup> Juan Pérez Villar (Alta 21/04/2012)

Vicedecana de Relaciones Internacionales, Proyección Social y Desarrollo Cultura: D<sup>a</sup> María de los Ángeles Espadas Alcázar (Alta 21/04/2012)

HASTA ABRIL 2012

Tutora de Calidad e Innovación: D<sup>a</sup> Susana Ruiz Seisedos (Baja 20/04/2012)

Tutora de Espacio Europeo de Educación Superior: D<sup>a</sup> Eva María Sotomayor Morales (Baja 20/04/2012)

Tutora de Gestión Académica y Relaciones Institucionales: D<sup>a</sup> M<sup>a</sup> Carmen Cano Lozano (Baja 20/04/2012)

Vicedecana de Relaciones Internacionales, Proyección Social y Desarrollo Cultura: D<sup>a</sup> María del Pilar Ríos Campos (Baja 19/09/2012)

CENTRO DE PROFESORADO “SAGRADA FAMILIA” EN ÚBEDA

Director: D. Francisco Javier Muñoz Delgado

**CIENCIAS DE LA SALUD**

Director: Dr. D. Antonio Miguel Gálvez del Postigo Ruiz (Alta 01/03/2012)

Director: Dr. D. Manuel Ramírez Sánchez (Baja 29/02/2012)

Secretario: Dr. D<sup>a</sup> Isabel Prieto Gómez (Alta 07/03/2012) 29/02/2012)

Secretario: Dr. D. Antonio Manuel Gálvez del Postigo Ruiz (Baja 29/02/2012)

**DEPARTAMENTOS**

**ANTROPOLOGÍA, GEOGRAFÍA E HISTORIA**

Director: Dr. D. Francisco Acosta Ramírez

Secretario: Dr. D. José Luis Solana Ruiz (Baja 30/03/2012)

Secretario: Dr. D. Pedro Castillo Maldonado (Alta 31/03/2012)

**DERECHO CIVIL, DERECHO FINANCIERO Y TRIBUTARIO**

Director: Dr. D. Domingo Jiménez Liébana (Alta 07/10/2011)

Secretario: Dr. D<sup>a</sup> Petronila García Pérez (Alta 09/11/2011)

Secretario: Dr. D. Domingo Jiménez Liébana (Baja 06/10/2011)

**BIOLOGÍA ANIMAL, BIOLOGÍA VEGETAL Y ECOLOGÍA**

Directora: Dra. D.<sup>a</sup> M.<sup>a</sup> Victoria Gómez Rodríguez

Secretario: Dr. D. Julio Alcántara Gámez

**DERECHO PENAL, FILOSOFÍA DEL DERECHO, FILOSOFÍA MORAL Y FILOSOFÍA**

Director: Dr. D. Ignacio Benítez Ortúzar

Secretario: Dr. D. Ramón Ruiz Ruiz

**BIOLOGÍA EXPERIMENTAL**

Directora: Dr. D<sup>a</sup> María Luisa del Moral Leal (Alta 28/03/2012)

Director: Dr. D. Fermín Aranda Haro (Baja 27/03/2012)

Secretaria: Dr. D<sup>a</sup> Mónica Bullejos Martín (Alta 24/04/2012)

Secretario: Dr. D. Juan Ángel Pedrosa Raya (Baja 23/04/2012)

**DERECHO PÚBLICO**

Directora: Dra. D<sup>a</sup> Eloisa Carbonell Porras

Secretario: D. Juan José Ruiz Ruiz

**DERECHO ECLESIAÍSTICO, INTERNACIONAL PÚBLICO,**



**PROCESAL Y ROMANO**

Director: Dr. D. Víctor Luis Gutiérrez Castillo

(Alta 07/10/2011) (Baja 23/11/2011)

Director: Dr. D. Rafael Cabrera Mercado (Baja 06/10/2011)

Secretario: Dr. D. Ángel López-Sidro López (Baja 23/11/2011)

Secretaria: Dra. D. Ana M.ª Abril Gallego

**ECONOMÍA**

Director: Dr. D. Juan Ramón Lanzas Molina

Secretaria: D.ª Marta Teresa Muñoz Guarasa

**DERECHO PÚBLICO Y DERECHO PRIVADO ESPECIAL**

Directora: Dr. D.ª Isabel María Villar Cañada (Alta 01/03/2012)

Director: Dr. D. Antonio Álvarez Montero (Baja 29/02/2012)

Secretario: D. Arturo García Sanz (Alta 15/03/2012)

Secretaria: D. Trinidad Vázquez Ruano (Baja 29/02/2012)

**ECONOMÍA FINANCIERA Y CONTABILIDAD**

Director: Dr. D. Macario Cámara de la Fuente

Secretario: Dr. D. Fernando Moreno Bonilla

**DIDÁCTICA DE LA EXPRESIÓN MUSICAL, PLÁSTICA Y CORPORAL**

Director: Dr. D. Juan Antonio Párraga Montilla (Alta 18/05/2012)

Directora: Dra. D.ª. María Luisa Zagalaz Sánchez (Baja 17/05/2012)

Secretaria: D.ª M.ª Dolores Callejón Chinchilla (Alta 22/05/2012)

Secretaria: D.ª M.ª Isabel Ayala Herrera (Baja 21/05/2012)

**ENFERMERÍA**

Director: Dr. D. Pedro Luis Pancorbo Hidalgo

Secretaria: D.ª Isabel María López Medina (Alta 23/03/2012)

Secretaria: D.ª Carmen Álvarez Nieto (Baja 22/03/2012)

**ESTADÍSTICA E INVESTIGACIÓN OPERATIVA**

Director: Dr. D. José Rodríguez Avi (Alta 01/03/2012)

Director: Dr. D. Juan Carlos Ruiz Molina (Baja 29/02/2012)

Secretaria: Dra. D.ª María José Olmo Jiménez (Alta 02/03/2012)

**DIDÁCTICA DE LAS CIENCIAS**

Director: Dr. D. Ángel Contreras de la Fuente

**MEMORIA ACADÉMICA 2011-12**

Secretario: D. Jesús Navarro Moreno (Baja 01/03/2012)

Dr. D. Roque Aguado Merlo (Baja 10/04/2012)

**FILOLOGÍA ESPAÑOLA**

Director: Dr. D<sup>a</sup> Ventura Salazar García (Alta 01/04/2012)

Director: Dr. D. Rafael Alarcón Sierra (Baja 31/03/2012)

Secretaria: Dra. D.<sup>a</sup> Cristina Castillo Martínez (Alta 01/03/2011)

**FILOLOGÍA INGLESA**

Directora: Dra. D.<sup>a</sup> Paula García Ramírez

Secretaria: D.<sup>a</sup> Cinta Zunino Garrido

**FÍSICA**

Director: Dr. D. Rafael Perea Carpio

Secretario: Dr. D. José Juan López García

**GEOLOGÍA**

Director: Dr. D. José Manuel Castro Jiménez

Secretario: Dr. D. Francisco Juan García Tortosa (Alta 22/03/2012)

Secretario: Dr. D. Vicente López Sánchez-Vizcaíno (Baja 21/03/2012)

Director/a Sección Departamental:

Dr. D<sup>a</sup> María del Carmen Hidalgo Estevez (Alta 11/04/2012)

**INFORMÁTICA**

Director: Dr. D. Pedro José Sánchez Sánchez

Secretaria: Dr. D<sup>a</sup> María Dolores Pérez Godoy (Alta 03/03/2012)

Secretario: D. Juan José Jiménez Delgado ( Baja 02/03/2012)

**INGENIERÍA CARTOGRÁFICA, GEODESIA Y FOTOGRAMETRÍA**

Director: D. Tomás M. Fernández del Castillo

Secretario: D. Manuel A. Ureña Cámara

**INGENIERÍA DE TELECOMUNICACIÓN**

Director: Dr. D. José Ángel Fernández Prieto

Secretario: Dr. D. Damián Martínez Muñoz

**INGENIERÍA ELÉCTRICA**

Director: Dr. D. Pedro Gómez Vidal (Alta 01/03/2012)

Director: Dr. D. Francisco Jurado Melguizo (Baja 29/02/2012)

Secretario: Dr. D. Jesús de la Casa Hernández (Alta (05/03/2012)

Secretaria: D.<sup>a</sup> Natividad Acero Marín (Baja 04/03/2012)

Director/a Sección Departamental:

Dr. D. Jesús de la Casa Hernández (Alta 05/03/2012)

Dr. D. Blas Ogayar Fernández (Baja 29/02/2012)

Secretario: Dr. D. Rafael López García (Alta 08/03/2012)

Secretario: D. Fernando Cruz Peragón (Baja 29/02/2012)

Director/a Sección Departamental:

Dr. D. Francisco José Pérez Latorre (Alta 08/03/2012)

Dr. D. Antonio José Civanto Redruello (Baja 07/03/2012)

**INGENIERÍA ELECTRÓNICA Y AUTOMÁTICA**

Director: Dr. D. Leocadio Hontoria García

Secretario: Dr. D. Francisco José Muñoz Rodríguez

**INGENIERÍA GRÁFICA, DISEÑO Y PROYECTOS**

Director: Dr. D. Francisco Javier Gallego Álvarez (Alta 01/03/2012)

Director: Dr. D. Francisco Mozas Martínez (Baja 29/02/2012)

Secretario: D. Miguel Ángel García Gutiérrez

Director/a Sección Departamental:

Dr. D. Bartolomé Carrasco Hurtado (Alta 22/02/2012)

Dr. D. Ignacio Mula Sanz (Baja 21/02/2012)

**INGENIERÍA MECÁNICA Y MINERA**

Director: Dr. D. Fernando A. Cruz Peragón (Alta 01/03/2012)

Director: Dr. D. José Manuel Palomar Carnicero (Baja 29/02/2012)

**INGENIERÍA QUÍMICA, AMBIENTAL Y DE LOS MATERIALES**

Director: Dr. D. Nicolás Cruz Pérez

Secretario: D.ª Lourdes Martínez Cartas

Director/a Sección Departamental:

Dr. D. Francisco Espinola Lozano

**LENGUAS Y CULTURAS MEDITERRÁNEAS**

Directora: Dra. D.ª Encarnación Medina Arjona

Secretaria: Dra. D.ª Guadalupe Saiz Muños (Alta 24/04/2012)

Secretaria: Dra. D.ª Genara Pulido Tirado (Baja 14/03/2012)

**MATEMÁTICAS**

Director: Dr. D. José M.ª Quesada Teruel

Secretario: Dr. D. Miguel Ángel García Muñoz (Alta 01/05/2012)

Secretario: D. Antonio Jesús López Moreno (Baja 30/04/2012)

Director/a Sección Departamental:

Dr. D. Esther María García Caballero (Alta 01/05/2012)

Dr. D. Máximo Jiménez López (Baja 30/04/2012)

**PSICOLOGÍA**

Director: D.<sup>a</sup> Ana García León

Secretaria: Dr. D.<sup>a</sup> Eva Martín Puga (Alta 24/09/2012)

Secretario: D. Nicolás Gutiérrez Palma (Baja 23/09/2012)

**ORGANIZACIÓN DE EMPRESAS, MARKETING Y SOCIOLOGÍA**

Directora: Dra. D.<sup>a</sup> M<sup>a</sup> Jesús Hernández Ortiz

Secretario: D.<sup>a</sup> Elia García Martí

**QUÍMICA FÍSICA Y ANALÍTICA**

Directora: Dra. D.<sup>a</sup> Amparo Navarro Rascón

Secretario: Dr. D. Antonio Ruiz Medina

**PATRIMONIO HISTÓRICO**

Director: Dr. D. Vicente Salvatierra Cuenca

Secretaria: Dr. D.<sup>a</sup> Carmen Rueda Galán

**QUÍMICA INORGÁNICA Y ORGÁNICA**

Director: Dr. D. Justo Cobo Domingo (Alta 01/03/2012)

Director: Dr. D. Miguel Moreno Carretero (Baja 29/02/2012)

Secretaria: Dr. D.<sup>a</sup> María de la Luz Godino Salido (Alta 02/03/2012)

Secretario: Dr. D. Joaquín Altarejos Caballero (Baja 01/03/2012)

**PEDAGOGÍA**

Director: Dr. D. José Antonio Torres González (Alta 22/03/2012)

Director: Dr. D. Lorenzo Almazán Moreno (Baja 21/03/2012)

Secretario: Dr. D. Eufrasio Pérez Navío (Alta 01/04/2012)

Secretario: Dr. D. David Molero López-Barajas (Baja 31/03/2012)



## DEFENSOR UNIVERSITARIO

### Actividades desarrolladas ante las demandas de la Comunidad Universitaria.

Durante el Curso 2011/2012 se han recibido 421 solicitudes de actuación, lo que supone un incremento del 50,89 % en relación con el Curso 2010/2011. Éstas serán debidamente explicitadas en la Memoria que se presentará ante el Claustro Universitario de la UJA.

No obstante, si deseamos informar sobre algunos datos que consideramos de interés, para conocer la actividad desarrollada desde octubre de 2011 a septiembre de 2012.

Si analizamos las solicitudes en relación al colectivo de la Comunidad Universitaria que presenta la solicitud de actuación, hay que indicar que, 321 (76,2%) han sido presentadas por los alumnos, siendo 43 (10,2%) las registradas por el PDI, 33 (7,8%) por los Defensores Universitarios y 24 (5,7%) por otras personas no pertenecientes a la Comunidad Universitaria de la UJA.



En cuanto al tipo de solicitud, tenemos que indicar que de las 421 actuaciones recibidas, 41 (9,7%) han sido presentadas como quejas, 352 (83,6%) son consultas, 12 (2,9%) son catalogadas como informes, una como mediación y las 15 (3,6%) restantes son clasificadas en el apartado de “otros”.

ACTUACIONES DEL DEFENSOR POR SECTORES 01/10/2011 A 30/09/2012		
SECTOR	Nº DE CASOS	% PORCENTAJE
PDI	43	10,2%
PAS	0	0,0%
Estudiantes	321	76,2%
Red Defensores	33	7,8%
Otros	24	5,7%
<b>TOTAL</b>	<b>421</b>	

ACTUACIONES DEL DEFENSOR POR TIPOLOGÍA 01/10/2011 A 30/09/2012		
TIPOLOGÍA	Nº DE CASOS	% PORCENTAJE
Quejas	41	9,7%
Consultas	352	83,6%
Mediación	1	0,2%
Informes	12	2,9%
Otros	15	3,6%
<b>TOTAL</b>	<b>421</b>	

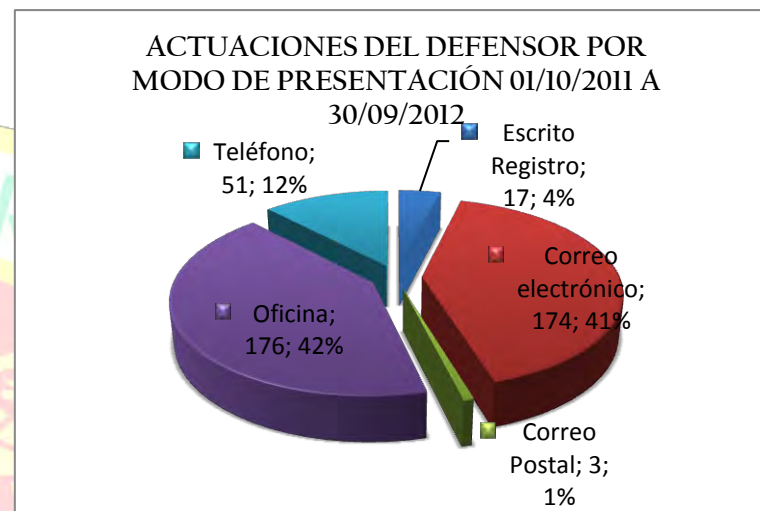
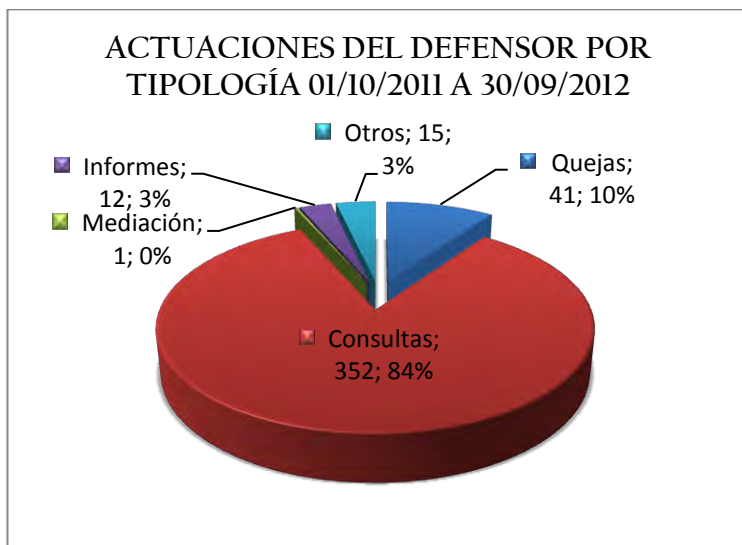

Finalmente, indicar que, en cuanto al modo de presentación, 176 (41,8%) se han presentado personalmente en la Oficina del Defensor, 174 (41,3%) se han recibido vía email, 51 (12,1%) mediante comunicación telefónica, 17 (4%) en el registro de la UJA y 3 (0,7%) a través del correo postal.

ACTUACIONES DEL DEFENSOR POR MODO DE PRESENTACIÓN 01/10/2011 A 30/09/2012		
PRESENTACIÓN	Nº DE CASOS	% PORCENTAJE
Escrito Registro	17	4,0%
Correo electrónico	174	41,3%
Correo Postal	3	0,7%
Oficina	176	41,8%
Teléfono	51	12,1%
<b>TOTAL</b>	<b>421</b>	

**Difusión de la Institución del Defensor Universitario entre diferentes sectores de la Universidad de Jaén.**

- Publicación de la Memoria de actividades de la Oficina del Defensor Universitario del Curso 2010/2011 y difusión de la misma entre la Comunidad Universitaria, mediante envío por correo electrónico a Órganos de Gobierno, Centros, Departamentos, Servicios y Órganos de representación de la Universidad, así como a las Defensorías de las universidades españolas. La Memoria está disponible en la página Web del Defensor Universitario: <http://www.ujaen.es/serv/defensor/>
- Presentación, a los estudiantes de nuevo ingreso, de la Institución del Defensor Universitario, durante las Jornadas de Recepción de Estudiantes, celebrada el 14 de septiembre de 2012 en el Campus de Linares.

**Relaciones Institucionales.**

En este ámbito se han realizado las siguientes actividades:

- Para dar cumplimiento a la disposición adicional tercera del Reglamento del Defensor Universitario, el 11 de abril de 2012, fue presentada al Claustro Universitario la Memoria de actuaciones del Defensor Universitario, correspondiente al curso 2010/2011.
- De acuerdo con los Estatutos de la Universidad de Jaén y del Reglamento del Defensor Universitario de la UJA, fue reelegido, el 11 de abril de 2012, Defensor Universitario de la UJA, por unanimidad del Claustro Universitario de la UJA, el Dr. Pedro Félix Casanova Arias.
- Hemos asistido a la reunión de los Defensores Universitarios Andaluces celebrada en la Universidad de Málaga el 23 de noviembre de 2011 para tratar los temas más relevantes que llegan a las Defensorías y compartir procedimientos de actuación.
- En relación al convenio suscrito con la Oficina del Defensor del Pueblo Andaluz, hemos celebrado los Defensores de las Universidades Andaluzas, el 14 de marzo de 2012, una reunión de coordinación con el Defensor del Pueblo Andaluz y el Asesor del Área para tratar temas universitarios que son comunes a ambas Instituciones.
- Se han realizado diversos informes a los Órganos y Servicios de la UJA en relación a diferentes temas que afectan a la Comunidad Universitaria y se han aportado posibles recomendaciones para su conocimiento.
- Se ha dado cumplimiento a uno de los compromisos que establece el Convenio de Colaboración vigente entre la Universidad de Jaén y la Institución del Defensor del Pueblo Andaluz, enviando, de forma

regular, información a esta Institución por parte de la Oficina del Defensor Universitario de la UJA, de acuerdo con lo previsto en el citado Convenio.

- Se han elaborado diferentes informes en relación a las consultas realizadas por los Defensores Universitarios.

**Otras actividades Institucionales**

- Asistencia a la IV Asamblea General de Socios de la Conferencia Estatal de Defensores Universitarios (CEDU) celebrada en la Universidad Politécnica de Cartagena el 28 de octubre de 2011.
- Asistencia al XIV Encuentro Estatal de Defensores Universitarios celebrado en la Universidad de Politécnica de Cartagena, durante los días 27 y 28 de Octubre de 2011, organizado por la CEDU.
- Asistencia a la V Asamblea General de Socios de la CEDU celebrada en la Universidad de Almería el 19 de septiembre de 2012.
- Asistencia al XV Encuentro Estatal de Defensores universitarios celebrado del 19 al 21 de septiembre de 2012 en la Universidad de Almería, organizado por la CEDU.



**Vicerrectorado de Docencia y Profesorado**

**Vicerrectorado de Estudiantes e Inserción Laboral**

**Vicerrectorado de Extensión Universitaria, Deportes y Proyección Institucional**

**Vicerrectorado de Infraestructuras, Desarrollo de Campus y Sostenibilidad**

**Vicerrectorado de Internacionalización**

**Vicerrectorado de Investigación, Desarrollo Tecnológico e Innovación**

**Vicerrectorado de Planificación, Calidad, Responsabilidad Social y Comunicación**

**Vicerrectorado de Tecnologías de la Información y Comunicación**

**2011**

**2012**

**VICERRECTORADO DE DOCENCIA Y PROFESORADO**

**GRADOS**

En el curso académico 2011/12 culminó el proceso de implantación de las Titulaciones de Grado según marca el RD 1393/2007, con la implantación del primer curso del Grado en Ingeniería de Organización Industrial. Unido a los Grados que se implantaron entre los cursos 2009/2010 y 2012/2011, la oferta de Grados de nuestra Universidad se eleva a 34 Grados más la doble Titulación en Administración y Dirección de Empresas y Derecho.

En el marco del Espacio Europeo de Educación Superior cabe también señalar las actividades correspondientes a las experiencias piloto para la implantación del sistema de créditos europeo en las Universidades Andaluzas. Se realizó una Convocatoria de 22 Becas de Colaboración para el apoyo a la implantación del EEES, se llevó a cabo la programación y coordinación de actividades formativas para alumnos, profesorado y PAS y la participación en jornadas y seminarios sobre experiencias piloto de implantación del crédito europeo. También se asignó una dotación a los Centros en consonancia con cada una de las Titulaciones de Grado implantadas con el fin de realizar proyectos que ayudaran a dicha implantación.

Fruto de la implantación de las nuevas titulaciones y del cambio normativo en que nos encontramos, se ha coordinado la realización o adaptación de diversas normativas comunes a todos los títulos, como son la Normativa del Trabajo Fin de Grado de la Universidad de Jaén y la Normativa sobre Adaptación, Transferencia y Reconocimiento de Créditos en los Estudios de Grado. Así mismo se está coordinando la adaptación de las memorias verificadas de los diferentes títulos de Grado a la nueva aplicación RUCT del Ministerio de Educación, Cultura y Deporte. También, junto con el Vicerrectorado TIC, se ha coordinado el desarrollo e implantación de una nueva aplicación para la gestión y cumplimentación de las guías docentes y los programas formativos de las titulaciones de la UJA.

Asimismo, se ha participado en todas aquellas actividades formativas convocadas por organismos públicos y/o dirigidas al personal de la universidad o a la sociedad en general encaminadas a la formación necesaria para a la integración en el EEES.

**COMISIONADO PARA EL CENTRO DE ESTUDIOS DE POSTGRADO**

Desde su creación, el comisionado del Centro de Estudios de Postgrado (CEP) se ha centrado en el diseño y la planificación de la estructura del que será el CEP de la Universidad de Jaén, analizando la situación del postgrado en las distintas universidades andaluzas, y en otras universidades españolas y extranjeras, a la búsqueda del modelo más adecuado a la estructura y las necesidades de la organización y control de la oferta de postgrado y formación permanente de la Universidad de Jaén. Fruto de este análisis ha sido la redacción del documento de creación del CEP-UJA y del reglamento de funcionamiento correspondiente que, tras discutirse en el consejo de dirección, se encuentran a la espera de ser tratados en el Consejo de Gobierno de la Universidad de Jaén. Ha estado igualmente en estrecha colaboración con el Director del Secretariado de Másteres Oficiales y la Directora de Secretariado de Formación Permanente analizando la oferta y la organización del postgrado de la UJA lo que ha permitido comenzar la redacción y actualización de normativas de funcionamiento más adecuadas a la coyuntura actual.

Asimismo, el Comisionado para el CEP-UJA ha desarrollado labores de representación de la Universidad de Jaén en las interacciones con la Asociación de Universidades Iberoamericanas de Postgrado (AUIP), con la Red Universitaria de Estudios de Postgrado y Educación Permanente (RUEPEP), con la Fundación Carolina, con la Fundación Universitaria Iberoamericana (FUNIBER) y en la captación de estudiantes de postgrado en el desarrollo de la feria de Europostgrados en México.

**MÁSTERES**

En el curso académico 2011/2012 se han implantado tres nuevos másteres, uno de ellos en el campus de Linares, que cubren tres áreas importantes del entorno social de la Universidad de Jaén: los negocios (Administración de Empresas (MBA)); entorno de conservatorios y escuelas de artes aplicadas y oficios artísticos (Investigación en Artes, Música y Educación Estética); Linares-Bailén como núcleo logístico (Ingeniería del Transporte Terrestre y Logística).

El total de alumnos matriculados en los másteres oficiales de la Universidad de Jaén durante el curso 2011/2012 ha sido de 785 alumnos matriculados, con un número de alumnos por máster que se recoge en el siguiente cuadro:

MÁSTER OFICIAL	Nº ALUMNOS
Máster en Avances en Seguridad de los Alimentos	25
Máster en Marketing y Comportamiento del consumidor	8
Máster en inglés como Vehículo de Comunicación Intercultural	16
Máster en Olivar, Aceite de Oliva y Salud	16
Máster en Biomedicina Regenerativa	4
Máster en Control de Procesos Industriales	7
Máster en Dependencia e Igualdad en la Autonomía Personal	72
Máster en Economía y Desarrollo Territorial	22
Máster en Gerontología social: Longevidad, Salud y Calidad	39
Máster en Investigación e Innovación en Salud, Cuidados y Calidad de Vida	24

Máster en Investigación y Docencia en Ciencias de la Actividad Física y Salud	34
Máster Lingüística Aplicada a la Enseñanza del Español como Lengua Extranjera	181
Máster Lingüística Aplicada a la Enseñanza del Inglés como Lengua Extranjera	83
Máster en Turismo, Arqueología y Naturaleza	14
Máster en Energías Renovables	24
Máster en Sostenibilidad y Eficiencia Energética en los Edificios y la Industria	22
Máster en Profesorado de Educación Secundaria Obligatoria y Bachillerato, Formación Profesional y Enseñanza de Idiomas	147
Máster en Nematología (European Máster of Science in Nematology)	5
Máster en Biotecnología y Biomedicina	21
Máster en Intervención Psicológica en Ámbitos Clínicos y de la Salud	21
	785

Cabe destacar la consolidación de la demanda en la mayor parte de los másteres, aunque se plantea la necesidad de una reformulación de aquellos másteres con una demanda baja, tanto en la oferta exclusiva de la Universidad de Jaén como en la oferta de másteres interuniversitarios.

Desde el Secretariado de Másteres Oficiales se han tramitado 2 becas de alumnos becarios con la Fundación Carolina que han venido a cursar el máster de Avances en Seguridad de los Alimentos. Estos becarios proceden del ámbito iberoamericano. Para alumnos del Magreb, este Secretariado ha tramitado una beca destinada al máster en Investigación e Innovación en Salud, Cuidados y Calidad de Vida.

Durante este curso se ha procedido a la remodelación del sistema de financiación de los másteres, de tal forma que el pago a los profesores externos se realice de forma centralizada en función de la programación docente prevista, y que los gastos de funcionamiento sean gestionados directamente por los coordinadores.

### FORMACIÓN PERMANENTE:

Durante el curso académico 2011/12, el Secretariado de Formación Permanente ha asesorado en la preparación, y/o ha autorizado la realización, de más de ciento cincuenta actividades de enseñanzas propias: cursos de Extensión Universitaria, cursos de Especialización, Títulos propios (Experto/a Universitario/a y Máster), Jornadas, Seminarios y Congresos.

Estas actividades de formación han versado sobre las más variadas materias (ciencias experimentales, ciencias sociales y jurídicas, humanidades, educación, ingenierías, salud, trabajo social, etc.), y han sido propuestas y organizadas bien por el profesorado perteneciente a los Departamentos, bien por los equipos directivos de las Facultades/Escuelas y de los Vicerrectorados de la UJA. Todas estas enseñanzas han tenido una excelente acogida, al contar con más de 1.000 participantes, en las gestionadas por el Servicio de Gestión Académica –Sección de Postgrado- y aproximadamente unos 3.500 participantes, en las gestionadas por los Departamentos/ Facultades/Escuelas y Vicerrectorados.

Además, el propio Secretariado de Formación Permanente ha organizado, a iniciativa de Instituciones públicas y/o privadas externas a la UJA, una nueva edición de los Cursos de Verano. En este sentido, se celebraron las siguientes actividades: el Curso Universitario de Verano en “Estudios Gitanos”, en colaboración con la Asociación *Sinando Kali*, el Consejo de Europa, el *Open Society Institute*, la Asociación *Regards de Femmes Tsiganes*, la Unión Romani, la Diputación de Jaén, el Ayuntamiento de Jaén y el Instituto de Cultura gitana, del 2 al 6 de julio de 2012; los “XIII Cursos Universitarios de Verano Intendente Olavide”, en colaboración con el

Ayuntamiento de La Carolina, del 9 al 23 de julio de 2012; los “VII Cursos Universitarios de Verano en Torres”, en colaboración con el Ayuntamiento de Torres, la Fundación Internacional Baltasar Garzón, el Consejo Consultivo de Andalucía, la Diputación Provincial de Jaén, la Junta de Andalucía y la Caja Rural, del 23 al 31 de julio de 2012; y los “Cursos de Verano de Artes Plásticas y Musicales”, en colaboración con el Ayuntamiento de Alcaudete, el I.E.S. S. Serrano y la Diputación de Jaén, durante agosto de 2012.

### PLAN DE INNOVACIÓN DOCENTE

La Universidad de Jaén ha venido desarrollando acciones encaminadas a impulsar y apoyar la Innovación Docente y la Formación del Profesorado, entendiendo que ambas son necesarias para lograr la calidad y la mejora de los procesos de enseñanza/aprendizaje y que deben convertirse en ejes fundamentales para dar respuesta a las demandas y necesidades que la enseñanza universitaria actual nos presenta. A continuación presentamos esquemáticamente las líneas de actuación de nuestra Universidad en materia de Innovación y de Formación.

#### Innovación Docente:

- Proyectos de Innovación
- Plan de acción tutorial

#### Formación Docente:

- Formación inicial del Profesorado
- Formación para el desarrollo profesional
- Formación en Centros
- Proyecto conjunto de formación docente de las Universidades públicas andaluzas

Propuesta de elaboración de un banco de convocatorias de Innovación y mejora docente de las Universidades Andaluzas

Actividades en las que ha participado el Vicerrectorado de Docencia y Profesorado

■ **Innovación Docente**

La Innovación Docente ha quedado configurada en el momento actual como un eje fundamental en los procesos de mejora y cambio de la Enseñanza Superior, así como base para garantizar la calidad, la reflexión y la transformación de la docencia universitaria. Además, ésta se presenta como algo consustancial a la propia práctica docente, por lo tanto, debe ser objetivo prioritario de las Universidades su impulso, formación e incentivación.

Podemos distinguir dos acciones: Proyectos de Innovación Docente y Plan de Acción Tutorial (PAT).

**A. Proyectos de Innovación Docente**

Esta línea de acción tiene como finalidad, fomentar la creación de grupos de innovación docente que desarrollen proyectos y acciones innovadoras como base para la mejora de la práctica, además de la creación de materiales y recursos, fruto de dichos proyectos. Se contemplan dos modalidades: proyectos para Titulaciones y proyectos para Asignaturas. En el curso escolar 2011/12 se han aprobado, mediante evaluación externa, y financiado, 47 Proyectos de Innovación con carácter bianual.

**B. Plan de Acción Tutorial**

La necesidad de orientación y asesoría en la Universidad parece clara, sobre todo si entendemos que la formación en la misma tiene como objetivo, entre otros, el de capacitar a los universitarios para ser futuros profesionales

íntegros, responsables y eficaces. Desde esta perspectiva, se plantea la figura del profesor que acompaña al alumno o grupo reducido de alumnos (5-10), a lo largo de toda su vida universitaria. El PAT pretende por tanto, favorecer la integración de los estudiantes de nuevo ingreso en la Universidad, mejorar su rendimiento académico y asesorarles en la elaboración de un currículo coherente con las posibles salidas profesionales. Todo esto se lleva a cabo mediante una serie de actividades coordinadas en las que la figura del profesor-tutor jugará un papel especialmente relevante al entrevistarse con los alumnos periódicamente y conocer de primera mano sus inquietudes y dificultades.

Entendemos que el desarrollo del PAT requiere un compromiso a nivel institucional, por ello las actividades de este Plan están coordinadas por una Comisión de Tutoría formada por: el/la Coordinador/a del Plan, dos tutores/as participantes en el Plan, el/la Tutor/a de la Titulación y un miembro del Equipo Decanal. Dicha Comisión se encarga fundamentalmente de dinamizar, seguir y evaluar el PAT, así como de proporcionar recursos y estrategias de acción a los coordinadores para que lleven a cabo sus funciones. En el curso 2011/12 un total de 24 Titulaciones de la UJA participan en esta acción, desarrollando sus correspondientes Planes de Acción Tutorial.

■ **Formación Docente**

La Innovación Docente no tendría sentido sin un adecuado Plan de Formación del Profesorado, ya que ambas actuaciones están muy relacionadas. Dentro de este marco, el plan de formación del profesorado contempla tres líneas de actuación:

**A. Formación inicial**

Nuestra Universidad debe tener presente que para conseguir una educación de calidad es imprescindible mejorar la práctica pedagógica de

nuestro profesorado, incidiendo en su formación desde los primeros momentos, es decir, desde el inicio de su práctica profesional. Con esta intencionalidad, desarrollamos el curso de Formación inicial para el profesorado novel de la Universidad de Jaén que, como su nombre indica, está dirigida a los profesores de nuevo ingreso en la plantilla de nuestra institución. De esta manera, posibilitamos a este sector del profesorado la familiarización con la estructura y los diferentes servicios que ofrece la institución, al mismo tiempo que se proponen módulos formativos orientados a la práctica docente como: contextos de aprendizaje, planificación docente, métodos y técnicas didácticas, tutoría universitaria o innovación docente.

El curso se dividió en cuatro módulos, los cuáles se han impartido en la Universidad de Jaén. Los módulos están enfocados como talleres que constan de una parte teórica y otra práctica para aplicar los contenidos presentados.

Módulo I:

- . “Estructura y servicios de la Universidad de Jaén”
- . “Sistemas de Garantía de Calidad en los nuevos estudios para el EEES”
- . “Estructuras de Investigación”

Módulo II:

- . “TIC para el PDI”
- . “Las TIC en la docencia”

Módulo III:

- . “Práctica docente: metodologías y técnicas didácticas, tutoría universitaria y sistemas de evaluación”

Módulo IV:

. “El futuro de la Universidad. Retos actuales”

### B. Formación para el Desarrollo Profesional

Dentro de este apartado se puede contemplar una oferta diversificada de cursos de formación que tratan de dar respuesta a las necesidades formativas de nuestro profesorado. Se organizan en base a diferentes temáticas:

- a) Tecnologías de la Información y la Comunicación.
- b) Cursos virtuales
- c) Metodología docente y actualización
- d) Biblioteca
- e) Prevención de riesgos laborales
- f) Igualdad

La oferta se ha reducido en función del número de participantes/ demanda de los cursos y la evaluación de los mismos. El total de cursos ofertados en 2011/12 ha sido de 32. También el número de profesores implicados en los cursos de formación ha ido reduciéndose, computándose un total de 434 docentes que participan en los mismos en este periodo. Esta situación puede estar provocado por el hecho de que muchos docentes ya han realizado la mayoría de los cursos ofertados. En este sentido, estamos trabajando en la elaboración de un nuevo Plan de Formación Docente.

### C. Formación en Centros

Con esta propuesta de formación en los propios Centros, se pretende fomentar el sentido de pertenencia a una institución, evitando así la idea del trabajo individualista y aislado que desarrollan los docentes. Se impulsa la implantación en cada Centro o Facultad de su propio Plan de Innovación y

Formación, partiendo del análisis de las necesidades formativas de su personal, mediante el diseño y el desarrollo cursos y actividades específicas para dar respuesta y cubrir dichas necesidades. El Secretariado de Innovación y Formación del Profesorado supervisa estas actividades y ofrece asesoramiento y ayuda, certificando esta labor. Por tanto, cada Centro debe diseñar sus propias acciones de formación para atender las demandas específicas de su profesorado, (cursos, seminarios, elaboración de guías docentes...), potenciando la formación de equipos docentes en el seno de los propios Centros y Departamentos con el fin de desarrollar estrategias de formación e innovación colaborativas.

**Proyecto conjunto de Formación Docente de las Universidades Públicas Andaluzas**

Este proyecto se basaba en el diseño, por parte de cada una de estas Universidades, de un curso virtual para que sería ofertado al resto de las participantes ellas y, por tanto, se ampliaría su oferta formativa. La Universidad de Jaén ha ofertado el curso “Análisis estadístico avanzado de datos procedentes de investigación. Enfoque multivariante”. Dicho curso ha sido impartido de manera on-line tanto en nuestra Universidad como en la Universidad de Almería. Así mismo, nuestra Universidad ha impartido un curso ofertado por la Universidad de Huelva titulado “La investigación en la enseñanza como recurso de mejora docente”. Ambos cursos han obtenido unos resultados altamente satisfactorios.

**Propuesta de elaboración de un banco de convocatorias de innovación y mejora docente de las Universidades Andaluzas**

La idea era que todas las Universidades implicadas enviaran sus respectivas convocatorias con el fin de poder publicarlas en la plataforma BSCW y que éstas fueran accesibles para el resto de Universidades. Esto ha permitido conocer las estrategias y herramientas que se están

empleando a nivel andaluz y hacer uso de otras experiencias que enriquecerán y darán mayor calidad a la nuestra propia.

**Actividades en las que ha participado el Vicerrectorado de Docencia y Profesorado**

- . Asistencia al VII encuentro sobre Innovación Docente y Formación del Profesorado de las Universidades Andaluzas, celebrado en Cádiz los días 12 y 13 de enero de 2012.
- . Asistencia a la Reunión de Directores de ICEs y Centros de Formación del Profesorado universitario de las Universidades Andaluzas, celebrada en Córdoba el 1 de junio de 2012.

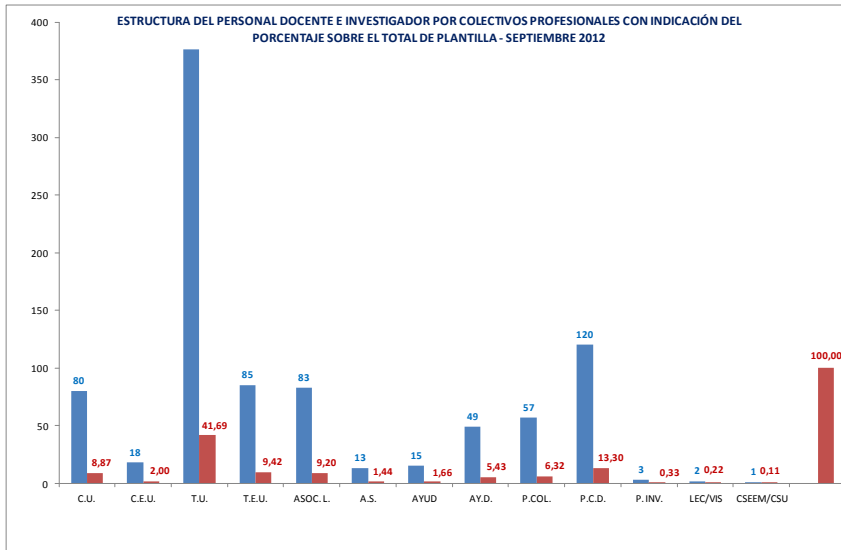

**ANTROPOLOGÍA, GEOGRAFÍA E HISTORIA**

**Áreas de Conocimiento:** Análisis Geográfico Regional  
 Antropología  
 Geografía Física  
 Geografía Humana  
 Historia Antigua  
 Historia Contemporánea  
 Historia del Arte  
 Historia Moderna  
 Profesorado

SEXO	CU	CEU	TU	TUP	TEU	PCD	PAD	AY	PCOL	AL	PINV	PVIS	Total
Hombre	3		8			3				1			15
Mujer			4			1	1			1			7
Total	2	1	13			3	1			2			23

Actividades docentes: Este Departamento imparte docencia en 15 titulaciones, tiene adscritas 65 asignaturas.

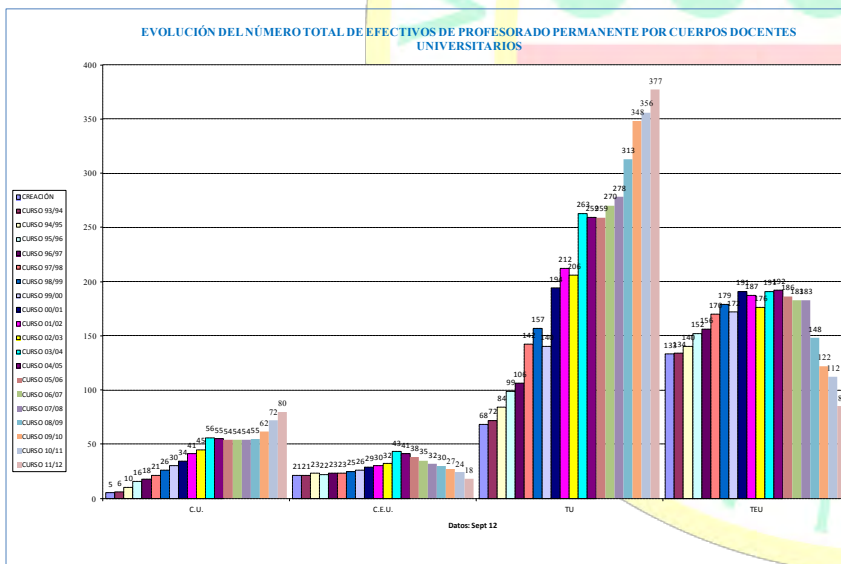



**BIOLOGÍA EXPERIMENTAL**

**Áreas de Conocimiento:** Biología Celular  
Bioquímica y Biología Molecular  
Genética

Profesorado

SEXO	CU	CEU	TU	TUP	TEU	PCD	PAD	AY	PCOL	AL	PINV	PVIS	Total
Hombre	3		10			1	1			1			16
Mujer	2		7			2							11
Total	5		17			3	1			1			27

Actividades docentes: Este Departamento imparte docencia en 7 titulaciones, tiene adscritas 28 asignaturas.

**CIENCIAS DE LA SALUD**

**Áreas de Conocimiento:** Anatomía y Embriología Humana  
Fisiología  
Medicina  
Medicina Preventiva y Salud Pública  
Microbiología

Profesorado

SEXO	C U	CE U	T U	TU P	TE U	PC D	PA D	A Y	PCO L	A L	PIN V	PVI S	A.SALU D	Tot al
Hombre	4		5			5	1		1	7				23
Mujer			9			1			3	6			5	24
Total	4		14			5	2		4	13			5	47

Actividades docentes: Este Departamento imparte docencia en 16 titulaciones, tiene adscritas 66 asignaturas.

**DERECHO CIVIL, DERECHO FINANCIERO Y TRIBUTARIO**

**Áreas de Conocimiento:** Derecho Civil  
Derecho Financiero y Tributario

Profesorado

SEXO	C U	CE U	T U	TU P	TE U	PC D	PA D	A Y	PCO L	A L	PIN V	PVI S	EEMM CS	Tot al
Hombre	1		3			2								6
Mujer					1	2			4					7
Total	1		3		3	2			4					13

Actividades docentes: Este Departamento imparte docencia en 18 titulaciones, tiene adscritas 60 asignaturas.

**DERECHO PENAL, FILOSOFÍA DEL DERECHO, FILOSOFÍA MORAL Y FILOSOFÍA**

**Áreas de Conocimiento:** Derecho Penal  
Filosofía  
Filosofía del Derecho  
Filosofía Moral

Profesorado

SEXO	CU	CEU	TU	TUP	TEU	PCD	PAD	AY	PCOL	AL	PINV	PVIS	Total
Hombre	2		6				1						9
Mujer			2			3				1			6
Total	2		8			3	1			1			15

Actividades docentes: Este Departamento imparte docencia en 12 titulaciones, tiene adscritas 36 asignaturas.

**DERECHO PÚBLICO**

**Áreas de Conocimiento:** Derecho Administrativo  
Derecho Constitucional

Profesorado

SEXO	CU	CEU	TU	TUP	TEU	PCD	PAD	AY	PCOL	AL	PINV	PVIS	Total
Hombre	2		6			1							9
Mujer	2		1			4							7
Total	4		7			5							16

Actividades docentes: Este Departamento imparte docencia en 16 titulaciones, tiene adscritas 48 asignaturas.

**Derecho Público y Derecho Común Europeo**

**Áreas de Conocimiento:** Derecho Eclesiástico del Estado  
Derecho Internacional Público y Relaciones Internacionales  
Derecho Procesal  
Derecho Romano

Profesorado

SEXO	CU	CEU	TU	TUP	TEU	PCD	PAD	AY	PCOL	AL	PINV	PVIS	Total
Hombre	3		4			1				1			9
Mujer	1					1				2			4
Total	4		4			2				3			13

Actividades docentes: Este Departamento imparte docencia en 9 titulaciones, tiene adscritas 43 asignaturas.

**DERECHO PÚBLICO Y DERECHO PRIVADO ESPECIAL**

**Áreas de Conocimiento:** Ciencia Política y de la Administración  
Derecho del Trabajo y de la Seguridad Social  
Derecho Internacional Privado  
Derecho Mercantil  
Historia del Derecho y de las Instituciones

Profesorado

SEXO	CU	CEU	TU	TUP	TEU	PCD	PAD	AY	PCOL	AL	PINV	PVIS	Total
Hombre	3	1	2		1	1		1	1	6			16
Mujer		1	5			3				2			11
Total	3	2	7		1	4		1	1	8			27

Actividades docentes: Este Departamento imparte docencia en 17 titulaciones, tiene adscritas 91 asignaturas.

**DIDÁCTICA DE LAS CIENCIAS**

**Áreas de Conocimiento:** Didáctica de la Matemática  
Didáctica de las Ciencias Experimentales  
Didáctica de las Ciencias Sociales

Profesorado

SEXO	CU	CEU	TU	TUP	TEU	PCD	PAD	AY	PCOL	AL	PINV	PVIS	Total
Hombre	1	1	1			1		1		1			6
Mujer		2	1		1	2	2			1			9
Total	1	3	2		1	3	2	1		2			15

Actividades docentes: Este Departamento imparte docencia en 8 titulaciones, tiene adscritas 60 asignaturas.

**DIDÁCTICA DE LA EXPRESIÓN MUSICAL, PLÁSTICA Y CORPORAL**

**Áreas de Conocimiento:** Dibujo  
Didáctica de la Expresión Corporal  
Didáctica de la Expresión Musical  
Didáctica de la Expresión Plástica  
Educación Física y Deportiva

Profesorado

SEXO	CU	CEU	TU	TUP	TEU	PCD	PAD	AY	PCOL	AL	PINV	PVIS	Total
Hombre			4		1	3	1		2	2			13
Mujer	1	1	1		2		2	1	2	2			12
Total			5		3	3	3	1	4	4			25

Actividades docentes: Este Departamento imparte docencia en 11 titulaciones, tiene adscritas 62 asignaturas.

**ECONOMÍA**

**Áreas de Conocimiento:** Economía Aplicada  
Fundamentos del Análisis Económico  
Historia e Instituciones Económicas

Profesorado

SEXO	CU	CEU	TU	TUP	TEU	PCD	PAD	AY	PCOL	AL	PINV	PVIS	Total
Hombre	2		8		1	1	1			1			14
Mujer			3			1		1	4				9
Total	2		11		1	2	1	1	4	1			23

Actividades docentes: Este Departamento imparte docencia en 26 titulaciones, tiene adscritas 87 asignaturas.

**ECONOMÍA FINANCIERA Y CONTABILIDAD**

**Áreas de Conocimiento:** Economía Financiera y Contabilidad

Profesorado

SEXO	CU	CEU	TU	TUP	TEU	PCD	PAD	AY	PCOL	AL	PINV	PVIS	Total
Hombre	1		5		4				1	2			13
Mujer			3		2	1		1					7
Total	1		8		6	1		1	1	2			20

Actividades docentes: Este Departamento imparte docencia en 15 titulaciones, tiene adscritas 70 asignaturas.

**ENFERMERÍA**

**Áreas de Conocimiento:** Enfermería

Profesorado

SEXO	C U	CE U	T U	TU P	TE U	PC D	PA D	A Y	PCO L	A L	PIN V	PVI S	A.SALU D	Tot al
Hombre			5		1	2			1	8			3	20
Mujer			6		2	2		1					5	16
Total			11		3	4		1	1	8			8	36

Actividades docentes: Este Departamento imparte docencia en 3 titulaciones, tiene adscritas 37 asignaturas.

**ESTADÍSTICA E INVESTIGACIÓN OPERATIVA**

**Áreas de Conocimiento:** Estadística e Investigación Operativa

Profesorado

SEXO	CU	CEU	TU	TUP	TEU	PCD	PAD	AY	PCOL	AL	PINV	PVIS	Total
------	----	-----	----	-----	-----	-----	-----	----	------	----	------	------	-------

Hombre	2		6						1				9
Mujer			7		2	1			2				12
Total	2		13		2	1			3				21

Actividades docentes: Este Departamento imparte docencia en 44 titulaciones, tiene adscritas 80 asignaturas.

**FILOLOGÍA ESPAÑOLA**

**Áreas de Conocimiento:** Didáctica de la Lengua y la Literatura  
Lengua Española  
Lingüística General  
Literatura Española

Profesorado

SEXO	CU	CEU	TU	TUP	TEU	PCD	PAD	AY	PCOL	AL	PINV	PVIS	Total
Hombre	1		6			1				3			11
Mujer			6				1			1			8
Total	1		12			1	1			4			21

Actividades docentes: Este Departamento imparte docencia en 13 titulaciones, tiene adscritas 77 asignaturas.

**FILOLOGÍA INGLESA**

**Áreas de Conocimiento:** Filología Inglesa  
Profesorado

SEXO	CU	CEU	TU	TUP	TEU	PCD	PAD	AY	PCOL	AL	PINV	LEC	Total
Hombre	1		9			1	1						12
Mujer			9		1	1	3					1	15
Total	1		18		1	2	4					1	27

Actividades docentes: Este Departamento imparte docencia en 14 titulaciones, tiene adscritas 118 asignaturas.

**MEMORIA ACADÉMICA 2011-12**

**FÍSICA**

**Áreas de Conocimiento:** Astronomía y Astrofísica  
Física Aplicada  
Mecánica de los Medios Continuos y Teoría de Estructuras

Profesorado

SEXO	CU	CEU	TU	TUP	TEU	PCD	PAD	AY	PCOL	AL	PINV	PVIS	Total
Hombre	3	3	7			1					1		15
Mujer			2		1	1					1		5
Total	3	3	9		1	2					2		20

Actividades docentes: Este Departamento imparte docencia en 22 titulaciones, tiene adscritas 46 asignaturas.

**GEOLOGÍA**

**Áreas de Conocimiento:** Cristalografía y Mineralogía  
Edafología y Química Agrícola  
Estratigrafía  
Geodinámica Externa

Profesorado

SEXO	CU	CEU	TU	TUP	TEU	PCD	PAD	AY	PCOL	AL	PINV	PVIS	Total
Hombre	3	2	7		1	2	1						16
Mujer			4			1							5
Total	3	2	11		1	3	1						21

Actividades docentes: Este Departamento imparte docencia en 15 titulaciones, tiene adscritas 54 asignaturas.

**INFORMÁTICA**

**Áreas de Conocimiento:** Arquitectura y Tecnología de Computadores  
Ciencia de la Computación e Inteligencia Artificial  
Lenguajes y Sistemas Informáticos

Profesorado

SEXO	CU	CEU	TU	TUP	TEU	PCD	PAD	AY	PCOL	AL	PINV	PVIS	Total
Hombre	2		14		6	8	4		5				39
Mujer			6			1	2						9
Total	2		20		6	9	6		5				48

Actividades docentes: Este Departamento imparte docencia en 36 titulaciones, tiene adscritas 470 asignaturas.

**INGENIERÍA CARTOGRÁFICA, GEODÉSICA Y FOTOGRAMETRÍA**

**Áreas de Conocimiento:** Ingeniería Cartográfica, Geodésica y Fotogrametría

Profesorado

SEXO	CU	CEU	TU	TUP	TEU	PCD	PAD	AY	PCOL	AL	PINV	PVIS	Total
Hombre	2		8		9	3							22
Mujer			2		2	1							5
Total	2		10		11	4							27

Actividades docentes: Este Departamento imparte docencia en 11 titulaciones, tiene adscritas 62 asignaturas.

**INGENIERÍA ELÉCTRICA**

**Áreas de Conocimiento:** Ingeniería Eléctrica

Profesorado

SEXO	CU	CEU	TU	TUP	TEU	PCD	PAD	AY	PCOL	AL	PINV	PVIS	Total
Hombre	1		5		9				1				17
Mujer					1				1				2
Total	1		5		10				2				19

**MEMORIA ACADÉMICA 2011-12**

Hombre	1		4	3	1	4			2				15
Mujer			2						1				3
Total	1		6	3	1	4			3				18

Actividades docentes: Este Departamento imparte docencia en 23 titulaciones, tiene adscritas 71 asignaturas.

**INGENIERÍA ELECTRÓNICA Y AUTOMÁTICA**

**Áreas de Conocimiento:** Ingeniería de Sistemas y Automática  
Tecnología Electrónica

Profesorado

SEXO	CU	CEU	TU	TUI	TEU	PCD	PAD	AY	PCOL	AL	PINV	PVIS	Total
Hombre	2		9		7	3	1	1	2	2			27
Mujer						3							3
Total	2		9		7	6	1	1	2	2			30

Actividades docentes: Este Departamento imparte docencia en 25 titulaciones, tiene adscritas 99 asignaturas.

**INGENIERÍA GRÁFICA, DISEÑO Y PROYECTOS**

**Áreas de Conocimiento:** Expresión Gráfica en la Ingeniería  
Proyectos de Ingeniería

Profesorado

SEXO	CU	CEU	TU	TUP	TEU	PCD	PAD	AY	PCOL	AL	PINV	PVIS	Total
Hombre	1	1	5		9				1				17
Mujer					1				1				2
Total	1	1	5		10				2				19

Actividades docentes: Este Departamento imparte docencia en 34 titulaciones, tiene adscritas 95 asignaturas.

**INGENIERÍA DE TELECOMUNICACIÓN**

**Áreas de Conocimiento:** Ingeniería Telemática  
Teoría de la Señal y Comunicaciones

Profesorado

SEXO	C U	CE U	T U	TE U	TEU P	PC D	PA D	A Y	PCO L	A L	PIN V	PVI S	Tota l
Hombre	1		9	3		1	2		4	2			22
Mujer							1		1				2
Total	1		9	3		1	3		5	2			24

Actividades docentes: Este Departamento imparte docencia en 89 titulaciones, tiene adscritas 86 asignaturas.

**INGENIERÍAS MECÁNICA Y MINERA**

**Áreas de Conocimiento:** Explotación de Minas  
Ingeniería Mecánica  
Máquinas y Motores Térmicos  
Mecánica de Fluidos  
Prospección e Investigación Minera

Profesorado

SEXO	CU	CEU	TU	TUP	TEU	PCD	PAD	AY	PCOL	AL	PINV	PVIS	Total
Hombre	1		9		8	3	1	6	1	3			32
Mujer						1	1						2
Total	1		9		8	4	2	6	1	3			34

Actividades docentes: Este Departamento imparte docencia en 26 titulaciones, tiene adscritas 187 asignaturas.

**INGENIERÍA QUÍMICA, AMBIENTAL Y DE LOS MATERIALES**

**Áreas de Conocimiento:** Ciencia de los Materiales e Ingeniería Metalúrgica  
Ingeniería Química  
Tecnologías del Medio Ambiente

Profesorado

SEXO	CU	CEU	TU	TUP	TEU	PCD	PAD	AY	PCOL	AL	PINV	PVIS	Total
Hombre	2	2	8		2	2	1	1					18
Mujer			3		5	2			1				11
Total	2	2	11		7	4	1	1	1				39

Actividades docentes: Este Departamento imparte docencia en 27 titulaciones, tiene adscritas 72 asignaturas.

**LENGUAS Y CULTURAS MEDITERRÁNEAS**

**Áreas de Conocimiento:** Estudios Árabes e Islámicos  
Filología Francesa  
Filología Griega  
Filología Latina  
Teoría de la Literatura

Profesorado

SEXO	CU	CEU	TU	TUP	TEU	PCD	PAD	AY	PCOL	AL	PINV	PVIS	Total
Hombre			2			1			1	1			5
Mujer	1		7		1	1				3			13
Total	1		9		1	2			1	4			18

Actividades docentes: Este Departamento imparte docencia en 14 titulaciones, tiene adscritas 66 asignaturas.

**MATEMÁTICAS**

**Áreas de Conocimiento:** Álgebra  
Análisis Matemático  
Geometría y Topología  
Matemática Aplicada

Profesorado

SEX O	C U	CE U	T U	TU P	TE U	PC D	PA D	A Y	PC OL	A L	PIN V	PV IS	Tot al
Hombre	2	1	1		2	1			2				19
Mujer					3	2							5
Total	2	1	1		5	3			2				24

Actividades docentes: Este Departamento imparte docencia en 40 titulaciones, tiene adscritas 78 asignaturas.

**ORGANIZACIÓN DE EMPRESAS, MARKETING Y SOCIOLOGÍA**

**Áreas de Conocimiento:** Comercialización e Investigación de Mercados  
Economía Financiera y Contabilidad  
Organización de Empresas  
Sociología

Profesorado

SEXO	CU	CEU	TU	TUP	TEU	PCD	PAD	AY	PCOL	AL	PINV	PVIS	Total
Hombre	2		7				1		4	12			26
Mujer	1		4		1	4	3	1	3	4			21
Total	3		11		1	4	4	1	7	16			47

Actividades docentes: Este Departamento imparte docencia en 57 titulaciones, tiene adscritas 164 asignaturas.

**PATRIMONIO HISTÓRICO**

**Áreas de Conocimiento:** Arqueología  
Historia del Arte  
Historia Medieval  
Prehistoria

Profesorado

SEXO	CU	CEU	TU	TUP	TEU	PCD	PAD	AY	PCOL	AL	PINV	PVIS	Total
Hombre	3		5			1	3			1			13
Mujer			5			1	1			3			10
Total	3		10			2	4			4			23

Actividades docentes: Este Departamento imparte docencia en 7 titulaciones, tiene adscritas 31 asignaturas.

**PEDAGOGÍA**

**Áreas de Conocimiento:** Didáctica y Organización Escolar  
Métodos de Investigación y Diagnósticos en Educación  
Teoría e Historia de la Educación

Profesorado

SEXO	CU	CEU	TU	TUP	TEU	PCD	PAD	AY	PCOL	AL	PINV	PVIS	Total
Hombre	2		1		1	1				2			7
Mujer			3			4	1		1	1			10
Total	2		4		1	5	1		1	3			17

Actividades docentes: Este Departamento imparte docencia en 10 titulaciones, tiene adscritas 64 asignaturas.

**PSICOLOGÍA**

**Áreas de Conocimiento:** Metodología de las Ciencias y del Comportamiento  
Personalidad, Evaluación y Tratamiento Psicológico  
Psicobiología  
Psicología Básica  
Psicología Evolutiva y de la Educación  
Psicología Social  
Trabajo Social y Servicios Sociales

Profesorado

SEXO	CU	CEU	TU	TUP	TEU	PCD	PAD	AY	PCOL	AL	PINV	PVIS	Total
Hombre	2	1	11			6	1		1				22
Mujer		1	17			10	6		4				38
Total	2	2	28			16	7		5				60

Actividades docentes: Este Departamento imparte docencia en 19 titulaciones, tiene adscritas 182 asignaturas.

**QUÍMICA FÍSICA Y ANALÍTICA**

**Áreas de Conocimiento:** Química Analítica  
Química Física

Profesorado

SEXO	CU	CEU	TU	TUP	TEU	PCD	PAD	AY	PCOL	AL	PINV	PVIS	Total
Hombre	2	1	7			3							13
Mujer			9										9
Total	2	1	16			3							22

Actividades docentes: Este Departamento imparte docencia en 15 titulaciones, tiene adscritas 42 asignaturas.

**QUÍMICA INORGÁNICA Y ORGÁNICA**

**Áreas de Conocimiento:** Química Inorgánica  
Química Orgánica

Profesorado

SEXO	CU	CEU	TU	TUP	TEU	PCD	PAD	AY	PCOL	AL	PINV	PVIS	Total
Hombre	4		9										13
Mujer			9			1							10
Total	4		18			1							23

Actividades docentes: Este Departamento imparte docencia en 6 titulaciones, tiene adscritas 30 asignaturas.



**VICERRECTORADO DE PLANIFICACIÓN, CALIDAD, RESPONSABILIDAD SOCIAL Y COMUNICACIÓN**

El Vicerrectorado de Planificación, Calidad, Responsabilidad Social y Comunicación tiene encomendadas las tareas al Rector en todo lo concerniente al diseño, desarrollo y evaluación de Planes Estratégicos y Contratos Programa; el seguimiento de sistemas de garantía de la calidad y procesos de mejora en títulos y centros, así como en los servicios y unidades administrativas de la Universidad de Jaén; las competencias en temas de responsabilidad social, igualdad, cooperación al desarrollo y voluntariado; las competencias en materia de comunicación, así como las tareas encomendadas al Rector en cuanto a coordinación interna entre los distintos Vicerrectorados.

El Vicerrectorado se estructura en cinco Secretariados: Planificación Estratégica y Prospectiva; Gestión de la Calidad; Responsabilidad Social; Unidad de Igualdad y Comunicación.

**Secretariado de Planificación Estratégica y Prospectiva.**

El ámbito de actuaciones de este Secretariado se centra en dos ámbitos, por un lado, la Dirección Estratégica y, por otro lado, los Contratos Programa tanto a nivel interno como externo.

En el ámbito de la Dirección Estratégica, en septiembre de 2011 se presentó, con la presencia del Rector, la memoria final anual del año 2010 y de ejecución global del Plan Estratégico. En esta memoria se rinde cuentas del nivel de ejecución global del Plan Estratégico 2003-2010 que asciende al 87,7%, detallando el grado de avance experimentado en los 4 ámbitos desde

los que se ha trabajado en el seno de la Institución y que se reflejan en la siguiente figura. Los principales resultados de dicha evaluación han quedado reflejados en una revista que incluye una Memoria Ejecutiva de los principales resultados, así como de la propia Memoria del Plan Estratégico, en ambos casos, disponible en la página web de la Universidad de Jaén (<http://www10.ujaen.es/conocenos/organos-gobierno/vicplan/planificacion>).



Figura \*\*. Cuadro de Mando Integral de la Universidad de Jaén

Los buenos resultados obtenidos constituyen un buen antecedente y estímulo para diseñar el II Plan Estratégico de la Universidad de Jaén. En este sentido, y tras el análisis de los resultados obtenidos, el Secretariado elabora el Proceso para diseñar el II Plan Estratégico de la Universidad de Jaén y que fue aprobado en Consejo de Gobierno el 19 de octubre de 2011. En esta sesión también se nombran los miembros del Comité Director del Plan Estratégico encargado de desarrollar la fase de análisis estratégico.

El proceso de diseño del II Plan Estratégico ha sido considerado como una buena práctica de gestión y el Director del Secretariado fue invitado a presentarlo en el Marco de las Jornadas de Planificación Estratégica de las Universidades Españolas celebradas en enero de 2011 en la Universidad de Sevilla.

En cuanto al propio proceso de elaboración del Plan Estratégico señalar que la fase de análisis estratégico desarrollada por el Comité Director comenzó el 24 de noviembre de 2011 y finalizó el 18 de junio de 2012, celebrando un total de 16 reuniones que culminaron con la definición de misión, valores y visión de la Universidad de Jaén a lograr en el horizonte 2020. Para conseguir dicha visión se realizaron análisis DAFO diferenciados en cinco grandes áreas estratégicas: docencia, investigación, transferencia del conocimiento, transmisión de la cultura y responsabilidad social. El análisis de las interrelaciones significativas de las cinco matrices de confrontación correspondientes a cada una de las áreas dio lugar a la definición de 35 objetivos estratégicos.



Tras culminar la fase de análisis estratégico, el Secretariado de Planificación Estratégica y Prospectiva en septiembre de 2012 imparte una sesión formativa inicial dirigida a los miembros de los grupos de trabajo de áreas estratégicas, que son los encargados de desarrollar la segunda fase de Formulación Estratégica. Dicha sesión lleva como título *“Aspectos clave relacionados con el diseño del II Plan Estratégico de la Universidad de Jaén”*. De forma paralela, se inicia una campaña de comunicación dirigida a fomentar la participación de los grupos de interés, tanto internos como externos, en esta

fase de formulación estratégica. En este sentido, el Director de Secretariado es entrevistado por este motivo en tres cadenas de radio provinciales: Cadena Cope, Cadena Ser y Onda Cero.

Para facilitar la participación en esta fase, tanto de los miembros de la comunidad universitaria como de nuestro entorno socioeconómico, se construyó una Web 2.0 asociada al Plan Estratégico de la Universidad de Jaén (<http://planestrategico.ujaen.es>)

En el ámbito de los contratos programa, el Secretariado de Planificación Estratégico es el encargado de coordinar la recogida de información y confeccionar la Memoria del Contrato Programa de la Universidad de Jaén con la Junta de Andalucía. Dicha memoria de resultados fue presentada en febrero de 2012 y fue auditada dos meses después obteniendo un informe favorable.

En cuanto a los contratos programas internos, este secretariado evaluó durante el mes de febrero de 2012 las memorias de resultados presentadas por cada uno de los centros de la Universidad de Jaén. Después de abrir un período para presentar alegaciones, se analizan las mismas y se elevan a definitivos dichos resultados. Para el año natural de 2011 los centros consiguieron un nivel de cumplimiento medio del 87,43% en los compromisos adquiridos relacionados con la demanda de estudiantes, con la actividad desarrollada y con los resultados alcanzados y se tradujo en lograr un 96,23% de la financiación total asignada a estas unidades. Durante el mes de marzo de 2012 se suscribieron los nuevos contratos programas con los centros, una vez que éstos órganos consensuaron con el vicerrectorado los objetivos a lograr para este año.

A nivel de departamentos, en abril de 2011 se procedió a remitir a los distintos departamentos la evaluación provisional de los resultados alcanzados en los 10 indicadores seleccionados por cada uno de ellos. El 4 de mayo se celebra una reunión con todos los directores de departamento dirigida a presentar los resultados globales del año 2011 y resolver dudas de cara al contrato programa a suscribir en 2012. Después de abrir un período de alegaciones, se estudian las mismas y se ofrecen los resultados finales del año 2011 que ascienden a un 74,35% de cumplimiento medio de indicadores en el conjunto de departamentos y que se ha traducido en la consecución de un 92,3% de la financiación destinada a estas unidades. Por último, a finales de mayo los departamentos remiten la selección de 10 indicadores para el contrato programa del año 2012 y se le da el visto bueno por parte del vicerrectorado.

### Secretariado de Gestión de la Calidad

Dentro de las actividades propias del Secretariado de Gestión de Calidad, se ha continuado con la realización de las encuestas de satisfacción global de los diferentes grupos de interés en los títulos de Grado y Máster así como de las encuestas de opinión del alumnado sobre la actuación docente del profesorado. Los resultados de estas últimas, correspondientes al curso académico 2010/2011, fueron presentados el pasado mes de noviembre a la comunidad universitaria por el Rector de la Universidad de Jaén, D. Manuel Parras Rosa, y el Director del Centro Andaluz de Prospectiva, D. Antonio Pascual Acosta, mostrando que el profesorado de la Universidad de Jaén había obtenido una valoración media de 4.0 puntos sobre un máximo de 5.0. En lo que respecta al programa Docentía-Jaén para la evaluación de la actividad docente del profesorado, cuya implantación está prevista para el curso académico 2012-2013, se ha desarrollado una plataforma informática para su gestión, común a las Universidades de Jaén, Granada y Málaga, que se encuentra actualmente en fase de pruebas.

Siguiendo las directrices marcadas en el Real Decreto 1393/2007, por el que se establece la ordenación de las enseñanzas universitarias oficiales, y en el Real Decreto 861/2010, que modifica el anterior, se ha elaborado y aprobado en Consejo de Gobierno de 5 de octubre de 2011 un *Procedimiento para el Seguimiento de los Títulos Oficiales de la Universidad de Jaén*. Dicho documento, elaborado tomando como base el *Procedimiento para el seguimiento de los títulos oficiales elaborado por la Agencia Andaluza de Evaluación* (AGAE), así como la herramienta informática que se ha desarrollado como apoyo a su gestión, ISOTools-Seguimiento, fueron presentados a los Equipos de Dirección de los Centros, celebrándose después varios talleres de trabajo con los responsables del seguimiento de los títulos en los mismos.

Siguiendo este procedimiento, las Comisiones de Garantía de Calidad de los títulos de Grado y Máster han elaborado los correspondientes Autoinformes de Seguimiento del curso 2010/2011, que han sido aprobados por la Comisión de Seguimiento de los Títulos y posteriormente en Consejo de Gobierno y remitidos a la Agencia Andaluza del Conocimiento (AAC) en el mes de marzo del presente año. Como línea de actuación paralela en el procedimiento de seguimiento de los títulos oficiales, y en colaboración con el Vicerrectorado de Docencia y Profesorado, se ha analizado y revisado la información pública disponible a través de las páginas web de cada uno de los títulos de Grado y Máster, asegurando su actualización y accesibilidad.

Por otra parte, se han seguido manteniendo periódicamente las reuniones con las Comisiones de Garantía de Calidad de los Centros previstas bajo el programa AUDIT.

Finalmente, en cuanto al Sistema Integrado de Gestión de la Calidad de los Servicios y Unidades Administrativas de la Universidad de Jaén (SIGC-SUA), tras la 1ª auditoría de seguimiento realizada los días 21 y 22 de marzo del presente año por la entidad certificadora AENOR, se ha renovado la certificación del mismo sin haberse detectado No Conformidades.

### Secretariado de Responsabilidad Social

A través del Secretariado de Responsabilidad Social, se desarrollan las actividades relacionadas con el fomento del Responsabilidad Social, la solidaridad (cooperación al desarrollo y voluntariado) y la promoción de la salud en el seno de la Universidad de Jaén.

Con respecto al fomento de la Responsabilidad Social, es importante indicar que durante el curso académico 2011-12 se ha realizado la 4ª memoria de Responsabilidad Social de la Universidad de Jaén y se ha llevado a cabo el primer Informe de Progreso a los Principios del Pacto Mundial, que posteriormente ha sido aprobado durante el curso 2012-13 por el Consejo de Gobierno habiendo recibido una valoración positiva por parte de la Red del Pacto Mundial de las Naciones Unidas. Dicho informe puede ser consultado en la dirección web:

Por otro lado, durante el curso 2011-12 se realizó la convocatoria de los proyectos de cooperación internacional y educación para el desarrollo, los cuales fueron evaluados durante el mes de julio y septiembre y han sido puestos en marcha durante el curso académico 2012-13. En dicha convocatoria se han financiado 5 proyectos de la modalidad A, por un total de 48.400 Euros, y 6 proyectos de la modalidad B, por un total de 11.979,38 Euros. Es importante destacar, el elevado número de proyectos presentados en esta convocatoria (un total de 20 proyectos entre las dos modalidades) y así como la calidad de los mismos.

Asimismo a través de la convocatoria de ayudas de la Agencia Andaluza de Cooperación al Desarrollo se han puesto en marcha los proyectos educativos del Programa de Formación y Prácticas Universitarias en Proyectos de Cooperación al Desarrollo, así como el I Curso de Experto/a en Cooperación

Internacional para el Desarrollo con África Subsahariana. Asimismo, se ha puesto en marcha un proyecto de cooperación en colaboración con la Universidad Gabriel René Moreno de Bolivia, para la formación de los profesionales del ámbito de la enfermería sobre salud sexual y reproductiva.

Por último, dentro de las actividades solidarias destacar la entrega de un cheque por valor de 14.120 Euros a la Organización No Gubernamental “Quesada Solidaria” como apoyo a las actividades que la misma desarrolla en los ámbitos de la sanidad y la educación en los países centroamericanos.

Con respecto a las actividades de voluntariado se deben destacar las diferentes actividades orientadas a dar a conocer y sensibilizar a la comunidad universitaria en general, y al alumnado en particular, sobre la importancia de estas acciones. Entre ellas se pueden mencionar las siguientes:

- Día internacional del voluntariado. 5 de Diciembre.
- Encuentro provincial de voluntariado. Feria Asociativa
- Jornadas de formación y sensibilización propias en Voluntariado , Voluntariado Digital, Voluntariado Internacional y voluntariado Ambiental
- Cursos de formación y sensibilización en colaboración con Asociaciones y ONGS:
  - Encuentro-Coloquio: Derecho Humano a la Alimentación
  - Charla Ecologismo social
  - Curso Lenguaje de signos
  - Curso Primeros Auxilios Psicológicos
  - Charla Intervención Psicológica en Adicciones
  - Charla Autismo y Trastornos Generales del Desarrollo
  - Etc..
- Campañas solidarias:

- Campaña Café Solidario: Proyecto Casa Hogar de Belén.
- Campaña de recogida de tapones de plástico.
- Campaña de donación de sangre.
- Campaña de recogida de alimentos.
- Campaña de recogida de material escolar

Junto con estas actividades hay que destacar las relacionadas con el Comercio Justo y la Compra Responsable en la Universidad de Jaén. Al respecto, es importante destacar que la Universidad de Jaén fue la primera universidad española en obtener el reconocimiento como Universidad por el Comercio Justo, continuando sus actuaciones en este sentido. En el curso académico 2011/12 se han llevado a cabo actuaciones como la Semana del Comercio Justo (7 al 12 de mayo de 2012) orientada a la compra y al consumo responsable, y el curso sobre incorporación de criterios de Comercio Justo en la contratación pública desarrollado en el mes de mayo de 2012.

Por último, destacar las actuaciones relacionadas con la promoción de la salud, que se han orientado en dos líneas, por un lado, en el fomento de la alimentación saludable, desarrollando actividades como la Semana de la Alimentación Saludable, la incorporación de fruta en las máquinas expendedoras de la Universidad y diferentes promociones de consumo de fruta de temporada y de menús saludables en colaboración con la empresa concesionaria del Comedor Universitario situado en el Campus de las Lagunillas.

El fomento de la universidad saludable también es objeto de las actuaciones desarrolladas desde el propio Gabinete de Psicología de la Universidad de Jaén. Dicho Gabinete formado por profesorado del Departamento de Psicología de la Universidad de Jaén tiene por objetivo la atención psicológica a los estudiantes de la Universidad de Jaén, así como al

personal docente e investigador y personal de administración y servicios de la misma, así como a sus familiares de primer grado.

Ofrece tres líneas de trabajo fundamentales: 1) ofrecer asistencia psicológica, especialmente sanitaria; 2) promover la formación de estudiantes y profesionales en las habilidades básicas para el ejercicio de la psicología; 3) favorecer la investigación en el ámbito de la Psicología aplicada.

### Unidad de Igualdad

Dentro del ámbito de competencias de la Unidad de Igualdad se han desarrollado diferentes actuaciones, parte de las cuales se enmarcan en el convenio anual suscrito entre el Instituto Andaluz de la Mujer y la propia Universidad de Jaén. Entre las actividades más significativas desarrolladas se pueden señalar las siguientes:

- Conmemoración en la Universidad de Jaén, del 25 de noviembre, Día Internacional contra la Violencia de Género. Con motivo de éste, se desarrollaron distintos actos en los que quedó patente la repulsa de nuestra comunidad universitaria a estas situaciones de violencia ejercida sobre las mujeres, al tiempo que a través de la celebración de una Charlas coloquio de carácter formativo y divulgativo, en la que participaron personas expertas en la materia, procedentes del ámbito de la judicatura, de la psicología y del ámbito policial, pretendimos realizar una labor de sensibilización de nuestra sociedad y en especial de nuestro alumnado, con el fin de lograr algún día la erradicación de este tipo de actos.

- Celebración de la II Semana por la Igualdad Efectiva en la Universidad de Jaén, destinada en esta ocasión, a transmitir a toda la comunidad universitaria el compromiso de nuestra Institución con la política de igualdad de oportunidades en el concreto ámbito del acceso a las profesiones.

- Precisamente este mismo objetivo, de brindar a nuestro alumnado el acceso a aquellas profesiones que libremente elijan, sin ningún tipo de limitaciones derivadas de connotaciones o estereotipos sexistas, fue el que inspiró la campaña realizada en nuestra Universidad con motivo de la conmemoración del 8 de marzo, día en el que se celebra internacionalmente el Día de las Mujeres, en el que se desarrollaron distintos actos tanto en Jaén como en la Escuela Politécnica Superior de Linares y en la que nuestro alumnado pudo contar con las experiencias de mujeres profesionales que desarrollan su actividad en ámbitos tradicionalmente reservados a los hombres.

- Por parte de la Unidad de Igualdad se ha llevado a cabo por primera vez en la Universidad de Jaén, la planificación e impartición de cursos de formación especializada dirigida al personal docente e investigador, en temas de Lenguaje e imagen no sexista y de Derechos sociolaborales de este personal, analizados desde la perspectiva de género.

- Se ha promovido una intervención psicosocial destinada a lograr la promoción de las mujeres pertenecientes a los cuerpos de PAS funcionario y laboral, con el fin de lograr una presencia más equilibrada en los distintos grupos profesionales que integran el personal de administración y servicios de nuestra Universidad.

Por último, indicar que durante el pasado curso 2011/2012 la Universidad de Jaén, fue elegida como Secretaria de la Red Andaluza de las Unidades de Igualdad de las Universidades de Andalucía.

### Secretariado de Comunicación

El Secretariado de Comunicación es el encargado, de la coordinación de la información transmitida a la Comunidad Universitaria, y desde la Universidad hacia la sociedad en general. Asimismo se encarga de la gestión del funcionamiento de las herramientas de comunicación de que dispone la Universidad de Jaén: web principal [www.ujaen.es](http://www.ujaen.es), Diario Digital, Sistema de Comunicación Dinámico –SICODI–, perfiles institucionales en Redes Sociales y otros espacios de la red. Además, la interacción con los medios de

comunicación externos –radio, televisión, prensa, y medios y espacios digitales– está ligada a nuestras actividades diarias.

Otro ámbito importante del trabajo del área de comunicación es la difusión y comunicación de la Ciencia y de las Innovaciones generadas, así como de la actividad de sus grupos de investigación y de sus componentes de forma individual, con el convencimiento de la necesidad y utilidad de trasladar ambas –Ciencia e Innovación– a la sociedad.

Estas labores se realizan mediante el trabajo del Gabinete de Comunicación y la Unidad de Cultura Científica y de la Innovación, -UCC+i-.

En cuanto a las acciones de comunicación interna y externa, se plantean dos áreas diferenciadas pero con indudables relaciones entre sí. En primer lugar, con respecto a la comunicación interna, es necesario tener en cuenta que la mejora del clima interno de la institución y el reforzamiento de la cohesión social o el sentimiento de pertenencia, redundan en la mayor implicación en el quehacer profesional de los miembros que forman parte de ella y por lo tanto en una mejora de los resultados y el cumplimiento de los objetivos. La comunicación es un instrumento, una estrategia para propiciar el cambio. Por otro lado, la comunicación externa va dirigida a informar y rendir cuentas a la sociedad sobre el quehacer diario de la Universidad. La Universidad debe dar a conocer sus funciones a la sociedad, así como conocer lo que ésta le demanda. La comunicación externa debe arropar una política de imagen corporativa, diferenciando tres ámbitos: relaciones con los medios de comunicación; diseño de campañas de publicidad y relaciones institucionales.

Las actividades de comunicación se establecen a través de un Plan de Medios que permite la planificación de la actuación y el ajuste de las necesidades de comunicación a los recursos económicos existentes.

En lo referente a la comunicación interna, las actividades más relevantes realizadas han sido: generación de un dossier de prensa diario en soporte papel y digital, el envío diario del dossier de prensa al Consejo de Dirección, Decanos/as y Directores de Escuela y Directores/as de Departamento; mantenimiento y redacción de noticias del Diario Digital y mantenimiento y suministro de información para la actualización de noticias de la página principal de la Universidad de Jaén ([www.ujaen.es](http://www.ujaen.es)) y en el SICODI, sistema de comunicación dinámico. Asimismo, se ha elaborado una propuesta para la mejora del uso de las pantallas del Sistema de Comunicación Dinámico (SICODI) con la participación de las unidades orgánicas implicadas en el proceso.

Con referencia a los medios externos se han suscrito convenios con los medios de prensa escrita: Viva Jaén y Aula Magna, y, si bien está a falta de firma protocolaria pero ya activo, también el Convenio con el Excmo. Ayuntamiento de Jaén, y la Sociedad Municipal de Comunicación e Imagen S.A. (Somucisa), en materia de comunicación y divulgación científica y de la innovación.

La contratación de la elaboración del dossier de prensa diario, con el objetivo de atender puntualmente las necesidades de información publicada acerca de la Universidad del equipo de Gobierno y de las direcciones de Centros y Departamentos está contratada con la empresa Almaclip, S.L. Para conseguir un mejor aprovechamiento de los servicios informativos, además, hemos establecido acuerdos contractuales con Radio Jaén Cadena Ser, Onda Jaén y Cope. La contratación de los demás medios de prensa y radio se ha realizado sin que exista un previo acuerdo, según necesidades de campañas específicas institucionales.

Algunas cifras que reflejan la actividad desempeñada son: 287 convocatorias a medios de comunicación, 51 ruedas de prensa organizadas,

550 comunicados remitidos a medios de comunicación y 831 noticias publicadas en Diario Digital: 831.

En relación con las temáticas comunicadas: sostenibilidad: 14, estudiantes: 71, deportes: 30, internacionalización: 21, infraestructuras: 11, postgrado: 40, divulgación científica e investigación: 81, institucional: 121, responsabilidad Social: 15, Igualdad: 9, formación continua: 22, cultura: 45, voluntariado: 8, congresos, jornadas y conferencias: 45, y UniRadio: 9.

El Gabinete de Comunicación, junto con la Unidad de Cultura Científica y de la Innovación, impartió los siguientes cursos:

- Curso de Innovación Docente ‘Claves para divulgar la ciencia a través de los medios de comunicación: el papel de la Unidad de Cultura Científica y del Gabinete de Comunicación de la Universidad de Jaén’. II Edición. (7 y 14 de febrero 2012).
- Curso de formación PAS ‘Claves para comunicar: cómo informar y estar informados en el ámbito de la comunicación institucional’ (19y 20 de marzo 2012).

La acción de comunicación se completa con la actividad realizada desde UniRadio Jaén, emisora de la radio universitaria de la Universidad de Jaén, cuyo funcionamiento es desarrollado mediante la Asociación Radio Universitaria de Jaén, compuesta por personal y alumnado de la propia institución. Esta radio ha realizado más de un millar de entrevistas durante el pasado curso. Dichas entrevistas han tenido un carácter fundamentalmente académico y cultural, centrado en la divulgación de la actividad universitaria, tanto en su componente científica como cultural. Junto a estas entrevistas se

han llevado a cabo diferentes entrevistas, a diferentes instituciones, asociaciones, partidos políticos, empresas y organizaciones ligadas con el voluntariado en Jaén.

Asimismo a través de UniRadio Jaén se ha participado en la difusión de diferentes actividades desarrolladas en la Universidad de Jaén, como, por ejemplo, los Cursos de Torres (siendo responsable de la gestión de medios y de la retransmisión de todas las actividades desarrolladas en dicho curso). En dichos cursos participaron en las entrevistas, personalidades de la talla de Baltasar Garzón, Luis García Montero, Gaspar Llamazares, González Pons o Rosa María Calaf, entre otros. También se han cubierto otras actividades como la Feria del Libro, el Día Internacional de la Universidad de Jaén, la Jornada de Recepción del Alumnado Extranjero.

Por otro lado, ha llevado a cabo diferentes talleres como, el “Taller de Dramatización Radiofónica”, el “Taller de Oratoria” y conferencias. UniRadio Jaén también desarrolla actividades relacionadas al Cine-Club y los diferentes conciertos desarrollados en la Universidad de Jaén. Por último, destacar la cobertura a los encuentros deportivos del Real Jaén, F.C.

Una actividad de gran importancia dentro de las actuaciones del Secretariado de Comunicación son las relacionadas con la divulgación de la Ciencia y la Innovación. La Universidad de Jaén forma parte de la Red de Unidades de Cultura Científica y de la Innovación (Red UCC+i) como miembro acreditado –desde el 27 de abril de 2012- por la Fundación Española para la Ciencia y la Tecnología (FECYT) lo que supone un apoyo esencial en



su labor de divulgación de la investigación y la innovación que en la Institución se realiza.

Esta acreditación supone un hito más de la divulgación científica en la Universidad de Jaén desde la creación en 2008 de la propia Unidad de Cultura Científica, a través de la cual se vienen realizando actividades de divulgación de la ciencia y de la cultura de la innovación, como herramienta clave para fomentar el acercamiento de la cultura científica a la sociedad, que posteriormente ha sido convertida en Unidad de Cultura Científica y de la Innovación.

La actividad de divulgación de la Ciencia y la Innovación tiene como objetivo general el lograr que la sociedad perciba nuestra responsabilidad social y el compromiso con el desarrollo sostenible de nuestro entorno, y conozca nuestras acciones encaminadas a avanzar en los ámbitos relacionados con la cultura, el conocimiento, y la investigación e innovación, así como nuestra apuesta decidida por participar activamente en alianzas estratégicas con Universidades y otros agentes, para avanzar en los ámbitos relacionados con el conocimiento y la innovación.

El instrumento que sirve a este objetivo adquiere forma a través de los Planes de Divulgación Científica y de la Innovación de la Universidad de Jaén. En el pasado año académico cumplimos con los compromisos del III Plan de Divulgación Científica, y ya ve la luz el IV Plan de Divulgación Científica y de la Innovación, que se articula en 15 líneas diferentes de divulgación de Ciencia e Innovación.

La UCC+i ha elaborado contenidos sobre diversos temas de índole científico para su publicación en medios de comunicación y su traslado a las entidades colaboradoras provinciales. Hemos gestionado los contactos para entrevistas en medios de comunicación escritos y orales, tales como Ideal, de Diario Jaén, Ciencia Directa, SINC, Canal Sur, Cadena SER, Onda Jaén, Historias de Luz y en el suplemento Saber distribuido en las publicaciones del Grupo Joly.

La UCC+i ha solicitado diversos proyectos de comunicación y divulgación de la ciencia durante este período. De las solicitudes realizadas, la Universidad de Jaén ha obtenido:

- Actuación: Semana de la Ciencia 2012. La ayuda obtenida ha sido de 10.000 €, siendo uno de los 20 proyectos que FECYT ha subvencionado en España para este periodo.
- Actuación: IV Plan de Divulgación Científica y de la Innovación de la Universidad de Jaén. La ayuda obtenida ha sido de 30.000 euros.
- Actuación: Proyecto Europeo conjunto ANDARES para La Noche de los Investigadores de 2012, dentro del 7º Programa Marco de la UE. La ayuda concedida ha sido de 3.000 € por cada una de las instituciones participantes. En este proyecto participaban todas las universidades andaluzas coordinadas por la Fundación Descubre.

## VICERRECTORADO DE INVESTIGACIÓN, DESARROLLO TECNOLÓGICO E INNOVACIÓN

En lo que respecta a las actividades de Investigación, Desarrollo Tecnológico e Innovación, las principales magnitudes son las siguientes:

El número de proyectos de investigación concedidos durante 2011 a investigadores de nuestra Universidad ascendió a 89, que se distribuyeron según los siguientes instrumentos de política científica: 4 del Programa Marco Europeo, 24 del Plan Nacional, 30 de financiación regional, 21 del Plan de Apoyo de la Universidad de Jaén y 10 de carácter local. En total, la financiación asociada a estos proyectos ascendió a 7.665.367,55 €.

- En lo referente a las Ayudas a la Investigación obtenidas por los investigadores para actividades de movilidad, organización de congresos, publicaciones etc..., en 2011, se ha obtenido financiación externa por un total de 333.734,75 €.

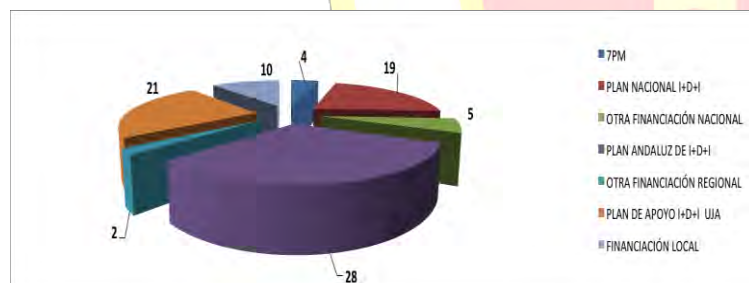

dar apoyo a los investigadores en la gestión de los proyectos de carácter internacional, la Oficina de Proyectos Europeos ha desarrollado una herramienta telemática específica. En el apartado de transferencia, se han conseguido dos proyectos de I+D+i colaborativa por un montante total de 441.728,80 euros.

- Como un elemento que refleja el trabajo desarrollado, la producción científica en los últimos diez años puede apreciarse en la figura siguiente, donde se observa una evolución creciente del número de artículos generado por los investigadores de la UJA.

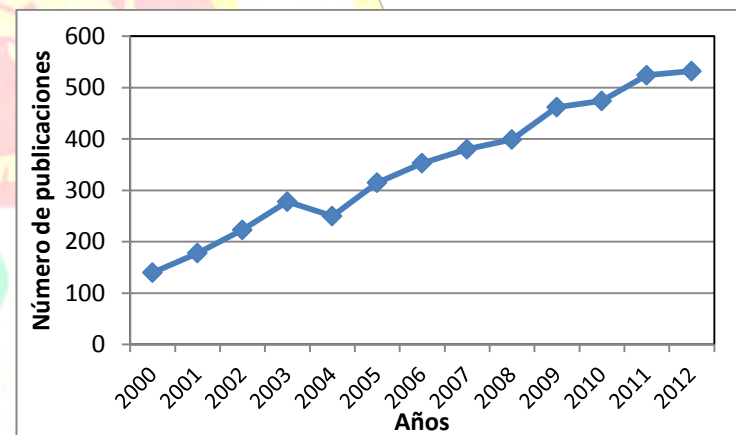

Número de publicaciones producido por investigadores de la Universidad de Jaén entre los años 2000 y 2012, según Scopus (*Article, Conference paper, Review*).

- En el apartado de Proyectos Internacionales, la Oficina de Proyectos Europeos ha realizado actuaciones diversas de difusión de las convocatorias. Actualmente se están desarrollando un total de ocho proyectos, por un montante total de 1.376.292,40 euros, de ellos cinco pertenecen al VII Programa Marco por un valor de 1.310.292 euros. Para

- En la siguiente gráfica se indica los datos relativos al personal investigador contratado y colaborador incorporado en el año 2011, clasificado por instrumento de política científica.

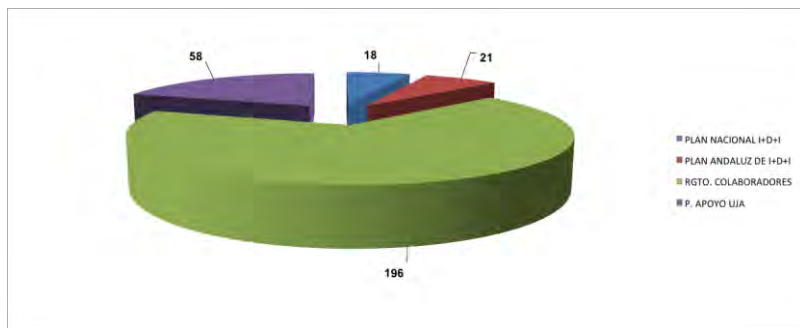

- En relación a las ayudas individuales (movilidad, organización de congresos, publicaciones etc) obtenidas por los investigadores de la UJA en 2011, en la siguiente tabla se recogen las cantidades obtenidas clasificadas por instrumento de política científica:

ESTRUCTURA PORCENTUAL	IMPORTE	%
PLAN NACIONAL DE I+D+I	63.800,00 €	19,12%
OTRA FINANCIACIÓN NACIONAL	9.147,50 €	2,74%
PLAN ANDALUZ DE I+D+I	260.787,25 €	78,14%
<b>TOTAL</b>	<b>333.734,75 €</b>	<b>100,00%</b>

- Aunque en 2011, no se produjo evaluación de los 111 Grupos de Investigación registrados por parte de la Junta de Andalucía, las evaluaciones obtenidas en 2010 y clasificadas por área científico técnica se recogen en el siguiente gráfico:

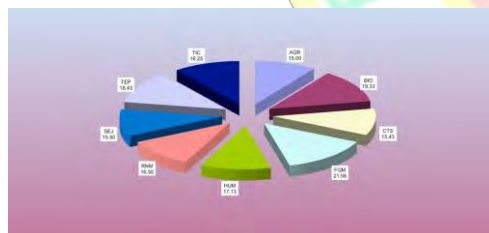

**OTRI**

**MEMORIA ACADÉMICA 2011-12**

- Por lo que respecta al área de contratos y convenios de prestación de servicios de carácter científico, técnico y/o artístico (art. 83 LOU), durante el año 2011 se han gestionado un total de 227 solicitudes de autorización de compatibilidad presentadas en la OTRI. Se han firmado un total de 194 contratos de prestación de servicios, con un importe total contratado de 1.733.000 €. Durante el citado periodo se han emitido un total de 377 facturas vinculadas a contratos de prestación de servicios en vigor, con un importe total facturado cercano a los 2.000.000 €. Por último, los ingresos reales generados en 2011 vinculados al pago de las facturas emitidas por la OTRI ascienden a 1.795.651 € (impuestos excluidos).

7.7 DETALLE INFORMATIVO DE CONTRATOS SUSCRITOS POR CENTRO DE ADSCRIPCIÓN DEL INVESTIGADOR RESPONSABLE



Respecto a la Propiedad Industrial e Intelectual, la Universidad de Jaén dispone de una cartera de 53 patentes, 3 modelos de utilidad, 2 marcas, 2 registros de software y 3 obras protegidas (página multimedia y software). Seis de estas tecnologías están siendo actualmente explotadas por diferentes empresas.

- En materia de creación de *spin off* empresas basadas en el conocimiento, a finales de 2011 se aprueba el “Reglamento sobre la creación de empresas en la Universidad de Jaén a partir de la actividad de investigación universitaria” que obliga a la regularización de las 5 EBT creadas y reconocidas hasta finales del año 2010; ello, junto a 6 nuevas empresas constituidas en 2011 que deben ser aprobadas por parte de sus Órganos de Gobierno, indica que, de confirmarse dicha aprobación, la UJA contaría con una cartera de 11 *spin off* a finales del presente 2012.
- Asimismo desde la OTRI, además de la organización y participación en múltiples actividades de transferencia (jornadas, ferias, cursos, talleres, premios) se ha puesto en marcha una campaña de marketing digital para

promocionar, potenciar y difundir la Oferta Científica-Tecnológica-Humanística con los resultados y capacidades de los grupos de investigación de nuestra universidad: vídeos, digipacks, canal de Youtube, facebook, trípticos, prensa digital, plataformas tecnológicas, etc,...

## SERVICIOS CENTRALES DE APOYO A LA INVESTIGACIÓN

- En cuanto a los Servicios Centrales de Apoyo a la Investigación (SCAI), que comprenden el Centro de Instrumentación Científico-Técnica (CICT) y Centro de Producción y Experimentación Animal (CPEA), durante el año 2011, han prestado un total de 6887 servicios a 172 investigadores de 27 grupos de investigación de la Universidad de Jaén, apoyando investigación enmarcada en 40 proyectos y contratos y con un valor estimado de 101.968,80 euros.
- Durante el primer semestre del año 2012 el Centro de Instrumentación Científico-Técnica ha prestado un total de 2596 servicios a 140 investigadores de 25 grupos de investigación de la Universidad de Jaén, apoyando investigación enmarcada en 50 proyectos y contratos y con un valor estimado, con la nueva tarificación efectiva aprobada en Consejo de Gobierno, de 12.900,33 euros. Cabe destacar que desde el pasado mes de marzo se ha implantado el programa de autofinanciación del CICT lo que ha significado un ingreso efectivo de 5.654,94 euros desde marzo hasta junio. Esto contribuirá a un sostenimiento efectivo razonable del centro, equilibrado con la demanda existente y manteniendo su vocación de servicio y de soporte a una gran parte de la investigación que se lleva a cabo en la UJA.
- Se han incorporado al CICT un sistema de gestión de usuarios informático inédito en nuestro entorno, el Gestor de Solicitudes y Altas (GSYA), que facilita el inicio y el seguimiento de los servicios demandados. Este sistema permitirá, a partir de ahora, mejorar la eficiencia, aumentar la

comunicación entre el Centro de Instrumentación y usuarios y mantener una mayor transparencia y visibilidad de sus actividades.

- Así mismo, se han gestionado subvenciones públicas para infraestructuras científico-técnicas centralizadas por un valor de 8.645.671,43 euros y se han recepcionado un total de 57 nuevos recursos, que han sido instalados y puestos en funcionamiento con los correspondientes cursos de formación por parte de las empresas adjudicatarias. Ello, junto a la disponibilidad de nuevos espacios correspondientes al nuevo CPEA y algunas dependencias en el edificio del Rectorado, ha exigido una redistribución de todos los equipos existentes en el SCAI, y en una profunda remodelación de las dependencias que albergan dicha instrumentación, que será culminada en este curso 2012-2013 tras una duración de varios años.

- Se ha finalizado la puesta en marcha del **Centro de Producción y Experimentación Animal**, que ha superado todas las pruebas en cuanto a optimización de las instalaciones y de carácter microbiológico, entrando en servicio en el mes de octubre. Concretamente se han realizado las siguientes actuaciones:

- Instalación de los últimos equipos
- Pruebas de validación del equipamiento
- Cursos de formación para el personal del CPEA, y en su caso, para investigadores sobre manejo del equipamiento:
  - Lavado y esterilización
  - Mantenimiento y cambio de animales
  - Equipos de laboratorio
  - Material de quirófano
  - Equipamiento para estudios de comportamiento
- Formación en el manejo del sistema informático de gestión AniBio, 29 de febrero.
- La empresa ANADE impartió el 11 de julio el curso “Vestuario e Higiene para Salas Blancas y Animalarios” para el personal técnico y de limpieza del CPEA

- Los días 15 y 16 de marzo se impartió el curso “Laboratorios de Bioseguridad y Biocontención” para personal del CPEA e investigadores
- Control sanitario de la instalación mediante animales centinelas



- Desde el pasado mes de octubre se han ido incorporando las distintas líneas de investigación que requieren experimentación animal al CPEA, quedando fuera de servicio el antiguo animalario a finales de diciembre.
- Aprobación la normativa de funcionamiento del CPEA en la sesión extraordinaria del Consejo de Gobierno del 19 de diciembre.
- Durante el curso 11-12, el **Comité de Bioética** ha emitido 39 informes para solicitudes de proyectos de investigación, 18 para proyectos de Tesis, 1 para Trabajos de Iniciación a la Investigación, 1 para contratos OTRI y 1 para artículos científicos, por aplicación del Reglamento del Comité aprobado por el Consejo de Gobierno en sesión del 12 de junio de 2006. Asimismo, se ha puesto en marcha la evaluación de los Trabajos fin de Máster y Trabajos Fin de Grado.

## ESTUDIOS DE DOCTORADO

Respecto al contexto de los estudios de doctorado en la Universidad de Jaén en el curso 2011/12, se inscribieron 603 investigadores en formación en los programas de doctorado distribuidos del siguiente modo entre los diferentes ámbitos del conocimiento:

- Sociales y Jurídicas: 178
- Ciencias de la Salud: 171
- Arte y Humanidades: 79
- Ingeniería y Tecnología: 79
- Ciencias: 96

- Se tramitaron en la Comisión de Doctorado 137 proyectos de tesis y fueron defendidas 92 tesis doctorales.
- La Universidad de Jaén aprobó el “Reglamento de Estudios de Doctorado” adaptado al RD 99/2011 (Consejo de Gobierno de 6 de febrero). Asociada a esta nueva normativa, se aprobó en el Consejo Social de 28 de junio elevar a la Junta de Andalucía la propuesta de creación de la “Escuela de Doctorado de la Universidad de Jaén (EDUJA)”.
- Así mismo, se puso en marcha el proceso de creación de los programas de doctorado adaptados a la nueva normativa, recibándose 23 propuestas de participación en programas de doctorado, 9 de ellos con carácter interuniversitario. De las propuestas recibidas, finalmente han sido enviadas para su evaluación por la Agencia Andaluza del Conocimiento un total de 19.
- La Universidad de Jaén participó activamente en las actividades de la “Escuela Internacional de Doctorado en Agroalimentación (EIDA3)” asociada al campus de excelencia internacional CEIA3. Especialmente destacada fue la contribución al “I Congreso Científico de Investigadores en Formación eida3-ceia3” donde estuvieron presentes 17 doctorandos de la UJA.

INVESTIGACIÓN CURSO 2011/2012

ANTROPOLOGIA, GEOGRAFIA E HISTORIA			
PRODUCCIÓN CIENTÍFICA	AÑO 2012		
<b>Nº TOTAL PUBLICACIONES EN REVISTAS JCR</b>	<b>0</b>		
1. PRIMER CUARTIL	0		
2. SEGUNDO CUARTIL	0		
3. TERCER CUARTIL	0		
4. CUARTO CUARTIL	0		
<b>Nº TOTAL PUBLICACIONES EN REVISTAS SJR</b>	<b>1</b>		
1. PRIMER CUARTIL	0		
2. SEGUNDO CUARTIL	0		
3. TERCER CUARTIL	0		
4. CUARTO CUARTIL	1		
<b>TOTAL PUBLICACIONES EN REVISTAS REGISTRADAS EN SICA</b>	<b>15</b>		
<b>LIBROS</b>	<b>2</b>		
<b>CAPITULOS DE LIBROS</b>	<b>9</b>		
<b>PATENTES</b>	<b>0</b>		
<b>Nº TOTAL APORTACIONES A CONGRESOS</b>	<b>5</b>		
EUROPEO	-		
INTERNACIONAL	-		
NACIONAL	-		
PROVINCIAL	-		
REGIONAL	-		
DESARROLLO DE RESULTADOS			
AUTORES	REVISTA	JCR	SJR
Anta-Felez, José Luis; Peinado-Rodríguez, Matilde	Cyborg y educación. Un debate feminista inconcluso. BARATARIA (14)-. 2012 - Artículo		
Sanchez-Leon, Juan Carlos	FRANCISCO DELICADO Y LAS ANTOGÜEDADES DE MARTOS (1528-1529): Códice (0213-6236) - 24. 2012 - Artículo		
Araque-Jimenez, Eduardo; Moya-Garcia, Egidio; Sánchez-Martínez, José Domingo	EL TURISMO EN EL PARQUE NATURAL DE LAS SIERRAS DE CAZORLA, SEGURA Y LAS VILLAS: SIGNOS DE AGOTAMIENTO Y PLANES DE RECUALIFICACIÓN. PASOS (10)-1. 2012 - Artículo		
Anta-Felez, José Luis	Folklore: desde una crítica poco constructiva a la búsqueda de un rayo de esperanza. El Filandar (Zamora. Ed. impresa) (-)-19. 2012 - Artículo		
Castillo-Maldonado, Pedro Miguel	In hora mortis: deceso, duelo, rapiña y legado en la muerte del obispo visigótico. Hispania Sacra (Hispania Sacra)-129. 2012 - Artículo		
Gallego-Simon, Vicente Jose; Sánchez-Martínez, José Domingo	La ley del olivar de Andalucía y el futuro de los territorios especializados en su cultivo. Boletín de la Asociación de Geógrafos Españoles (2012)-59. 2012 - Artículo		
Bel-Bravo, María Antonia	La mujer como generadora de una nueva cultura. Hispania Sacra (LXIV)-129. 2012 - Artículo		
Sánchez-Martínez, José Domingo	LA NUEVA RECONVERSION PRODUCTIVA DEL OLIVAR JIENNENSE: APROXIMACIÓN INICIAL A SUS FUNDAMENTOS Y LIMITACIONES. CUADERNOS GEOGRÁFICOS (2011-2)-49. 2012 - Artículo		Q4
Cuesta-Aguilar, Maria Jose; Moya-Garcia, Egidio	LA REPRESENTACIÓN DE LA CIUDAD EN EL SIGLO DE ORO. LA VISTA DE ANTON VAN DEN WYNGAERDE. BIBLIO 3W. REVISTA BIBLIOGRÁFICA DE GEOGRAFÍA Y CIENCIAS SOCIALES (XVII)-965. 2012 - Artículo		

MEMORIA ACADÉMICA 2011-12

INVESTIGACIÓN CURSO 2011/2012

Fornell-Muñoz, Alejandro	Las murallas romanas de Jaén. Alcazaba (-)9-11. 2012 - Artículo		
Fornell-Muñoz, Alejandro	Nuevas aportaciones al poblamiento romano de la Vega de Granada. Las uillae romanas de La Zubia.. IBERIAN (-)4. 2012 - Artículo		
Menor-Toribio, Jose Alfonso	Población y flujos migratorios en la provincia de Jaén. Memoria sobre la situación socioeconómica y laboral de la provincia de Jaén 2011 (-). 2012 - Artículo		
Jiménez-Serrano, Alejandro Juan	Project Qubbet el-Hawa. Pharaon. Le magazine de l'Égypte éternelle (10)-. 2012 - Artículo		
Acosta-Ramírez, Francisco; Cruz-Artacho, Salvador	PROPUESTA PARA UNA REINTERPRETACIÓN DE LA HISTORIA DE ANDALUCÍA: RECUPERANDO LA MEMORIA DEMOCRÁTICA. Ayer (-)85. 2012 - Artículo		
Sánchez-Martínez, José Domingo	Una contribución al debate sobre los monocultivos agrícolas: el caso de la especialización olivarera en Andalucía (España). GEO-UERJ (1)-23. 2012 - Artículo		
AUTORES	LIBROS		
Araque-Jimenez, Eduardo; Moya-garcía, Egidio	APROVECHAMIENTOS MADEREROS EN LOS MONTES JIENNENSES (SIGLOS XVIII-XX) (978-84-8439-637-6) - Monografía. 2012		
Menor-Toribio, Jose Alfonso	Estudios e informes sobre la inmigración extranjera en la provincia de Jaén 2009-2011 (978-84-9836-120-9) - Monografía. 2012		
AUTORES	CAPITULOS DE LIBRO		
Menor-Toribio, Jose Alfonso	Características de los inmigrantes extranjeros residentes en la provincia de Jaén (2009). Estudios e informes sobre la inmigración extranjera en la provincia de Jaén 2009-2011. ( 978-84-9836-120-8). - 2012		
Anta-Felez, José Luis; Peinado-Rodríguez, Matilde	CIBERFEMINISMO Y EDUCACIÓN. UN DEBATE TEÓRICO. Investigación y Género. Inseparables en el presente y en el futuro. Isabel Vázquez (coordinadora). ( 978-84-95499-87). - 2012		
Acosta-Ramírez, Francisco; Cruz-Artacho, Salvador	Cultura política y participación popular bajo el sistema político de las Cortes de Cádiz: una perspectiva desde la historia política de Andalucía. Sobre un hito jurídico. La Constitución de 1812. Reflexiones actuales, estados de la cuestión, debates historiográficos. ( 978-84-8439-622-2). - 2012		
Menor-Toribio, Jose Alfonso	Inmigrantes temporeros durante las campañas de la recogida de aceituna en la provincia de Jaén. Estudios e informes sobre la inmigración extranjera en la provincia de Jaén 2009-2011. ( 978-84-9836-120-7). - 2012		
Anta-Felez, José Luis	La hegemonía de la estética. Lo feo como sujeto sociológico. Nuevos tiempos, nuevos retos, nuevas sociologías. ( 84-695-5852-2). - 2012		
Anta-Felez, José Luis	La provocación de una imagen eterna. Nepal. Mito y religión. ( 978-84-8439-636-9). - 2012		
Acosta-Ramírez, Francisco	Las experiencias políticas de republicanos y socialistas en la construcción de una cultura democrática en Andalucía. Andaluces contra el caciquismo: La construcción de la cultura democrática durante la Restauración. ( 978-84-939926-5-1). - 2012		
Anta-Felez, José Luis	Net.art: discurso y performatividad de la estética periférica. Actas IV Congreso Internacional de Educación Artística y Visual: arte, educación y cultura. Aportaciones desde la periferia. ( 978-84-937651-0-1). - 2012		
Sánchez-Martínez, José Domingo	Olivares de alta densidad alentejanos y olivares tradicionales andaluces: un análisis comparado. Respuestas de la Geografía Ibérica a la crisis actual. XIII Coloquio Ibérico de Geografía.. ( 978-84-940469-7-1). - 2012		
AUTORES	PATENTES	FECHA	
AUTORES	APORTACIONES A CONGRESOS	AMBITO	
Crespo-Guerrero, Jose Manuel; Moya-Garcia, Egidio	LOS TRANSPORTES COLECTIVOS COMO DINAMIZADORES CULTURALES (Conferencia Congreso no publicada). XI CONGRESO DE GRUPO DE URBANA.		
Fornell-Muñoz, Alejandro	La muerte en la antigüedad romana a través del cine (Ponencia en Congreso). X Coloquio de la Asociación Interdisciplinar de Estudios Romanos. Formas de morir y matar en el mundo romano .		
Castillo-Maldonado, Pedro Miguel	Católicos bajo dominio arriano en la Hispania visigoda (Ponencia en Congreso). Marginados sociales y religiosos en la Hispania tardoantigua y visigoda.		

MEMORIA ACADÉMICA 2011-12

INVESTIGACIÓN CURSO 2011/2012

Sánchez-Martínez, José Domingo	Incontro (Comunicación en congreso). Le opportunità oltre la crisi: prospettive manageriali e strategie pubbliche dei paesi dell'Europa del Sud.		
Anta-Felez, José Luis	Crítica y construcción de la innovación docente en la universidad 2.0 (Ponencia en Congreso). Jornadas Universidad 2.0: innovación y TICs.		

BIOLOGÍA ANIMAL, BIOLOGÍA VEGETAL Y ECOLOGÍA			
PRODUCCIÓN CIENTÍFICA	AÑO 2012		
<b>Nº TOTAL PUBLICACIONES EN REVISTAS JCR</b>	<b>37</b>		
1. PRIMER CUARTIL	12		
2. SEGUNDO CUARTIL	12		
3. TERCER CUARTIL	9		
4. CUARTO CUARTIL	4		
<b>Nº TOTAL PUBLICACIONES EN REVISTAS SJR</b>	<b>21</b>		
1. PRIMER CUARTIL	8		
2. SEGUNDO CUARTIL	3		
3. TERCER CUARTIL	5		
4. CUARTO CUARTIL	5		
<b>TOTAL PUBLICACIONES EN REVISTAS REGISTRADAS EN SICA</b>	<b>60</b>		
<b>LIBROS</b>	<b>4</b>		
<b>CAPITULOS DE LIBROS</b>	<b>10</b>		
<b>PATENTES</b>	<b>0</b>		
<b>Nº TOTAL APORTACIONES A CONGRESOS</b>	<b>45</b>		
EUROPEO	-		
INTERNACIONAL	-		
NACIONAL	-		
PROVINCIAL	-		
REGIONAL	-		
DESARROLLO DE RESULTADOS			
AUTORES	REVISTA	JCR	SJR
Abolafia-Cobaleda, Joaquín	A new species of nematode, <i>Sclerorhabditis neotropicalis</i> sp.n. (rhabditida), associated with azteca ants in <i>Cecropia obtusifolia</i> .. <i>Nematropica</i> (42)-1. 2012 - Artículo	Q3	Q4
Manzaneda-Ávila, Antonio José	A novel gain of function polymorphism controlling complex traits and fitness in nature. <i>Science</i> (337)-. 2012 - Artículo	Q1	Q1
Blanes-Alberola, Mª Carmen; Carreira-De La Fuente, Jose Antonio; Viñegla-Pérez, Benjamín	Alleviation of P limitation makes tree roots competitive for N against microbes in a N-saturated conifer forest: A test through P fertilization and 15N labelling. <i>Soil Biology and Biochemistry</i> (48)-. 2012 - Artículo	Q1	Q1
Lendínez-Barriga, María Lucía; Marchal-Gallardo, Francisco Manuel; Salazar-Mendías, Carlos	Análisis de la flora vascular endémica y amenazada de los medios salinos de Andalucía (S. España). <i>Lagasalia</i> . <i>Lagasalia</i> (32)-. 2012 - Artículo		



INVESTIGACIÓN CURSO 2011/2012

Cano-Ortiz, Ana	Analysis of the Cytisetea scopario-striati scrubs in the south-west-centre of the Iberian Peninsula. (159)-2. 2012 - Artículo		
Cano-Carmona, Eusebio	Approach to climatophilous vegetation series of Serra da Estrela (Portugal). Acta botanica gallica (159)-3. 2012 - Artículo	Q4	Q4
Linares-Calderón, Juan Carlos; Viñegla-Pérez, Benjamín	Assessing climate-growth relationships under contrasting stands of co-occurring Iberian pines along an altitudinal gradient. Forest ecology and management (274)-. 2012 - Artículo	Q1	Q1
Azorit-Casas, Concepcion; Moro-Valverde, Javier; Muñoz-Cobo-Rosales, Joaquin; Oya-Lechuga, Antonia; Rubio-Paramio, Miguel Angel; Tellado-Ruiz, Mª Sierra	ASSESSING RED DEER ANTLERS DENSITY WITH WATER DISPLACEMENT METHOD VERSUS A NEW PARAMETRIC VOLUME MODELLING TECHNIQUE USING CAD-3D.. Animal Production Science (52)-8. 2012 - Artículo		
Cano-Carmona, Eusebio; Cano-Ortiz, Ana	Bioclimatic map of the Dominican Republic. Plant Sociology (49)-1. 2012 - Artículo		
Marquez-Jimenez, Francisco Jose	Borrelia burgdorferi serosurvey in wild deer in England and Wales. Vector borne and zoonotic diseases (Larchmont, N.Y.) (12)-6. 2012 - Artículo	Q2	Q1
Perez-Jimenez, Jesus Maria; Sarasa-, Mathieu	COMMON NAMES OF SPECIES, THE CURIOUS CASE OF CAPRA PYRENAICA AND THE CONCOMITANT STEPS TOWARDS THE 'WILD-TO-DOMESTIC' TRANSFORMATION OF A FLAGSHIP SPECIES AND ITS VERNACULAR NAMES.. Biodiversity and Conservation (21)-1. 2012 - Artículo	Q2	
Cano-Carmona, Eusebio; Cano-Ortiz, Ana	Comparative analysis between the mangrove swamps of the Caribbean and those of the State of Guerrero (Mexico). Plant Biosystems (146)-. 2012 - Artículo	Q2	Q2
Cano-Carmona, Eusebio	Contribution to the knowledge of the plant communities of the Caribbean-Cibensean Sector in the Dominican Republic. Acta botanica gallica (159)-2. 2012 - Artículo	Q4	Q4
Blanes-Alberola, Mª Carmen; Carreira-De La Fuente, Jose Antonio; Salido-Ramírez, María Teresa; Viñegla-Pérez, Benjamín	Coupled soil-availability and tree-limitation nutritional shifts induced by N deposition: insights from N to P relationships in Abies pinsapo forests. Plant and soil (Print) (-). 2012 - Artículo	Q1	
Cano-Ortiz, Ana	Current state of the Prunetalia spinosae communities in the centre and south of the Iberian Peninsula (Spain, Portugal). Acta botanica gallica (159)-2. 2012 - Artículo	Q4	Q4
Abolafia-Cobaleda, Joaquín	Description of Acrolobus longigubernaculum sp. n. (Nematoda, Rhabditida, Cephalobidae) from Iran, the second species of the genus. . Zootaxa (Print) (3407)-. 2012 - Artículo	Q3	Q3
Peña-Santiago, Reyes	Description of Caveonchus ferrisae sp. n. (Dorylaimida, Leptonchidae) from northern Iran, with comments on the taxonomy of the genus. JOURNAL OF NEMATODE MORPHOLOGY AND SYSTEMATICS (15)-1. 2012 - Artículo		
Abolafia-Cobaleda, Joaquín; Peña-Santiago, Reyes	Description of Crassolabium persicum sp. n. (Nematoda, Dorylaimida, Qudsianematidae), an interesting species from Iran. Zookeys (203)-. 2012 - Artículo	Q3	Q2
Liébanas-Torres, Gracia María	Ditylenchus gigas, un nuevo nematodo fitopatógeno que ataca al cultivo de las habas. VIDA RURAL (340)-. 2012 - Artículo		
Galotti-De Souza, Andrea; García-Jurado, Fátima; Guerrero-Ruiz, Francisco José; Jiménez-Gómez, Francisco	Effect of drought conditions on plankton community and on nutrient availability in a oligotrophic high mountain lake. ARCT ANTARCT ALP RES (44)-1. 2012 - Artículo	Q3	
Guerrero-Ruiz, Francisco José; Jiménez-Melero, Raquel; Parra-Anguila, María Gema	Effect of temperature, food and individual variability on the embryonic development time and fecundity of Arctodiaptomus salinus (Copepoda: Calanoida) from a shallow saline pond. Hydrobiologia (686)-1. 2012 - Artículo	Q2	
Carreira-De La Fuente, Jose Antonio; García-Ruiz, Roberto; Hinojosa-Centeno, María Belén	Effects of drought on soil phosphorus availability and fluxes in a burned Mediterranean shrubland.. Geoderma (191)-. 2012 - Artículo	Q1	Q1
Carreira-De La Fuente, Jose Antonio; Lechuga-Ordóñez, Víctor; Ochoa-Esteban, Mª Victoria; Viñegla-Pérez, Benjamín	El decaimiento de los bosques de cedro (Cedrus atlantica) del norte de Marruecos. Efectos de las tendencias climáticas y la degradación del hábitat. Ecosistemas (Madrid. Internet) (21)-3. 2012 - Artículo		

INVESTIGACIÓN CURSO 2011/2012

Bastida-Alamillo, Jesús María; Manzaneda-Ávila, Antonio José; Rey-Zamora, Pedro José	Environmental aridity is associated with cytotype segregation and polyploidy occurrence in <i>Brachypodium distachyon</i> (Poaceae). <i>New Phytologist</i> (193)-. 2012 - Artículo	Q1	
Rey-Zamora, Pedro José	Evolution of extrafloral nectaries: adaptive process and selective regime changes from forest to savanna. <i>JOURNAL OF EVOLUTIONARY BIOLOGY</i> (25)-. 2012 - Artículo	Q1	
Azorit-Casas, Concepcion; Carrasco-Gomez, Rafael Javier; Castro-Marmol, Juan Miguel; Moro-Valverde, Javier; Órpez-Vela, Rafael; Tellado-Ruiz, Mª Sierra	FAECAL 11-KETOETIOCHOLANOLONE MEASUREMENT IN SPANISH RED DEER: VALIDATION OF METHODOLOGY USING HPLC-MS/MS. <i>ANIMAL PRODUCTION SCIENCE</i> (52)-8. 2012 - Artículo		
Linares-Calderón, Juan Carlos; Tiscar-Oliver, Pedro Antonio; Viñegla-Pérez, Benjamín	Genetic Diversity of <i>Pinus nigra</i> Arn. Populations in Southern Spain and Northern Morocco Revealed By Inter-Simple Sequence Repeat Profiles. <i>International Journal of Molecular Sciences</i> (13)-. 2012 - Artículo		Q3
Manzaneda-Ávila, Antonio José; Rey-Zamora, Pedro José	Geographical and interspecific variation and the nutrient-enrichment hypothesis as an adaptive advantage of myrmecochory. <i>ECOGRAPHY</i> (35)-. 2012 - Artículo	Q2	
García-Ruiz, Roberto	GUIDELINES FOR CONSTRUCTING NITROGEN, PHOSPHORUS AND POTASSIUM BALANCES IN HISTORICAL AGRICULTURAL SYSTEMS. <i>Journal of sustainable agriculture</i> (36)-6. 2012 - Artículo	Q2	
García-Ruiz, Roberto	Guidelines for constructing nitrogen, phosphorus and potassium balances in historical agricultural systems. <i>Journal of sustainable agriculture (prensa)-prensa</i> . 2012 - Artículo en prensa		
García-Ruiz, Roberto; Gómez-Muñoz, Beatriz; Hinojosa-Centeno, María Belén; Ochoa-Esteban, Mª Victoria	Improved soil quality after 16 years of olive mill pomace application in olive oil groves. <i>Agronomy for Sustainable Development</i> (-). 2012 - Artículo	Q1	Q1
Aparicio-Áyora, Carolina; Cordovilla-Palomares, María Del Pilar	Interacción entre tomillo y lavanda en condiciones de salinidad. (304)-. 2012 - Artículo		
Martinez-Sanchez-Lafuente, Alfonso	Interaction frequency and per-interaction effects as predictors of total effects in a plant-pollinator mutualism: a case study with the self-incompatible herb <i>Linaria lilacina</i> . <i>Oecologia</i> (168)-1. 2012 - Artículo		
Perez-Jimenez, Jesus Maria	Is nursing a kid detrimental to nonimmunological compatibility to contact-transmitted foreign bodies in female Iberian ibex ( <i>Capra pyrenaica</i> )?. <i>Canadian Journal of Zoology</i> (90)-. 2012 - Artículo	Q2	
Alcántara-Gámez, Julio Manuel; Rey-Zamora, Pedro José	Linking topological structure and dynamics in ecological networks.. <i>The American naturalist</i> (En prensa)-. 2012 - Artículo	Q1	
Azorit-Casas, Concepcion; Tellado-Ruiz, Mª Sierra	MANDIBULAR OSTEOMIELITIS IN RED DEER AND FALLOW DEER: OCCURRENCE AND ASSOCIATED FACTORS IN FREE-LIVING POPULATIONS OF SPAIN.. <i>JOURNAL OF WILDLIFE DISEASE</i> (48)-1. 2012 - Artículo		
Aguilera-Padilla, Fátima	Microclimatic-induced fluctuations in the flower and pollen production rate of olive trees ( <i>Olea europaea</i> L.). <i>Grana</i> (-). 2012 - Artículo	Q4	
Perez-Jimenez, Jesus Maria	Microsatellite-based genotyping of MHC class II DRB1 gene in Iberian and Alpine ibex. <i>European Journal of Wildlife Research</i> (58)-. 2012 - Artículo	Q2	Q2
Perez-Jimenez, Jesus Maria	Mismeasure of secondary sexual traits: an example with horn growth in the Iberian ibex.. <i>Journal of Zoology</i> (288)-3. 2012 - Artículo	Q1	
Liébanas-Torres, Gracia María	Molecular and morphological characterisation of <i>Paralongidorus iranicus</i> n. sp. and <i>P. bikanerensis</i> (Lal & Mathur, 1987) Siddiqi, Baujard & Mounport, 1993 (Nematoda: Longidoridae) from Iran. <i>NEMATODOLOGY</i> (14)-4. 2012 - Artículo	Q3	
Perez-Jimenez, Jesus Maria	Monitoring bluetongue virus vectors in Andalusia (SW Europe): <i>Culicoides</i> species composition and factors affecting capture rates of the biting midge <i>Culicoides imicola</i> . <i>Parasitology Research</i> (111)-. 2012 - Artículo	Q2	
Garrido-Sánchez, José Luis; Ramírez-Pardo, José Manuel; Rey-Zamora, Pedro José	Negative evidence of local adaptation to the establishment conditions in a perennial herb. <i>Plant Ecology</i> (213)-10. 2012 - Artículo	Q2	
Álvarez-Ortega, Sergio; Peña-Santiago, Reyes	Nematodes of the order Dorylaimida from Andalucía Oriental, Spain. <i>Nevadanema nevadense</i> gen. n., sp. n. (Qudsianematidae) from Sierra Nevada National Park. <i>Nematology (Leiden. Print)</i> (14)-2. 2012 -	Q3	

MEMORIA ACADÉMICA 2011-12

INVESTIGACIÓN CURSO 2011/2012

	Artículo		
Abolafia-Cobaleda, Joaquín	Nematodes of the order Rhabditida from Tehran province, Iran. The genus Pseudacrobeles Steiner, 1938.. Annales Zoologici (62)-. 2012 - Artículo	Q4	Q4
Peña-Santiago, Reyes	New data of two rare species of the family Aulolaimoididae (Dorylaimida) from Iran. Nematologia mediterranea (40)-1. 2012 - Artículo		
Abolafia-Cobaleda, Joaquín; Peña-Santiago, Reyes	New data on Labronemella labiata Andrassy, 1985 (Dorylaimida: Qudsianematidae) from Iran, with SEM study and a compendium of the genus. Zootaxa (Print) (3271)-. 2012 - Artículo	Q3	Q3
Peña-santiago, Reyes	New data on two interesting dorylaims (Nematoda, Dorylaimida) from Iran. Nematologia mediterranea (40)-1. 2012 - Artículo		
Blanes-Alberola, Mª Carmen; Carreira-De La Fuente, Jose Antonio; Viñegla-Pérez, Benjamín	Nutritional status of Abies pinsapo forests along a N deposition gradient. Do C/N/P stoichiometric shifts modify the photosynthetic nutrient-use efficiency?. Oecologia (-). 2012 - Artículo	Q1	
Azorit-Casas, Concepcion; Sánchez-Ariza, M. Carmen; Tellado-Ruiz, Mª Sierra	PERIODONTAL DISEASE AND FLUORIDE BONE LEVELS IN TWO SEPARATE IBERIAN RED DEER POPULATIONS. ANIMAL PRODUCTION SCIENCE (52)-8. 2012 - Artículo	Q2	
Carreira-De La Fuente, Jose Antonio	Phenological and water-use patterns underlying maximum growing season length at the highest elevations: implications under climate change. Tree physiology (32)-2. 2012 - Artículo	Q1	Q1
Abolafia-Cobaleda, Joaquín; Álvarez-Ortega, Sergio	Presencia de Nevanema nevadense Álvarez-Ortega y Peña-Santiago, 2012 (Nematoda, Dorylaimida) en la Cueva del Jabalí (Jaén, España).. Monografías bioespeleológicas (7)-. 2012 - Artículo		
Fernández-López, Carlos	Pteridófitas del herbario JAEN.. Blancoana (2)-. 2012 - Artículo		
Cano-Ortiz, Ana	Recent trends in mean maximum and minimum air temperatures over Spain (1961¿2006). Theoretical and applied climatology (109)-3-4. 2012 - Artículo	Q2	
Azorit-Casas, Concepcion; Martínez-Martos, Jose Manuel; Ramirez-Exposito, María Jesus; Tellado-Ruiz, Mª Sierra	RENIN-ANGIOTENSIN SYSTEM-REGULATING AMINOPEPTIDASES: MONITORING SEASONAL VARIATIONS IN RED DEER AND FALLOW DEER FROM A MEDITERRANEAN ECOSYSTEM. ANIMAL PRODUCTION SCIENCE (52)-8. 2012 - Artículo		
Azorit-Casas, Concepcion; Moro-Valverde, Javier; Oya-Lechuga, Antonia; Tellado-Ruiz, Mª Sierra	SEASONAL AND SPECIFIC DIET VARIATIONS IN SYMPATRIC RED AND FALLOW DEER OF SOUTHERN SPAIN: A PRELIMINARY APPROACH TO FEEDING BEHAVIOUR. ANIMAL PRODUCTION SCIENCE (52)-8. 2012 - Artículo		
García-Ruiz, Roberto; Gómez-Muñoz, Beatriz	Soil mineral N retention and N2O emissions following combined application of 15N-fertiliser and weed residues. Rapid communication in mass spectrometry (PRENSA)-PRENSA. 2012 - Artículo en prensa		Q1
Álvarez-Ortega, Sergio; Peña-Santiago, Reyes	Studies on the genus Aporcelaimellus Heyns, 1965 (Dorylaimida, Aporcelaimidae). Morphological and molecular characterization of Iberian A. obtusicaudatus (Bastian, 1865) Altherr, 1968, with an updated diagnosis of the species. JOURNAL OF NEMATODE MORPHOLO		
Abolafia-Cobaleda, Joaquín; Álvarez-Ortega, Sergio; Liébanas-Torres, Gracia María; Peña-Santiago, Reyes	Studies on the genus Aporcelaimellus Heyns, 1965 (Nematoda, Dorylaimida, Aporcelaimidae). Four new species with complex uterus from Southeastern Iberian Peninsula. Zootaxa (Print) (3551)-. 2012 - Artículo	Q3	Q3
Aguilera-Padilla, Fátima	Time trend in the viability of the pollen grains in the Picual olive (Olea europaea L.) cultivar. Palynology (-). 2012 - Artículo	Q3	Q3
Lendínez-Barriga, María Lucía; Marchal-Gallardo, Francisco Manuel; Salazar-Mendias, Carlos	Una nueva asociación de vegetación halófila en el sureste de la Península Ibérica (España): Limonio majoris-Sarcocornietum fruticosae. Lagasalia (32)-. 2012 - Artículo		
<b>AUTORES</b>	<b>LIBROS</b>		
Bastida-Alamillo, Jesús María; García-Muñoz, Enrique	SEGUIMIENTO DE Alytes dickhilleni (84-921999-5-4) - Monografía. 2012		
Aguilera-Padilla, Fátima; Garcia-Fuentes, Antonio; Guerrero-Ruiz, Francisco José; Lendínez-Barriga, María Lucía; Salazar-Mendias, Carlos; Torres-Cordero, Juan Antonio	Flora Ornamental de la Universidad de Jaén: Campus de Las Lagunillas (978-84-8439-692-5) - Monografía. 2012		

INVESTIGACIÓN CURSO 2011/2012

Carrasco-Gomez, Rafael Javier; Moro-Valverde, Javier	Recuperación de las poblaciones de conejo de monte y de territorios de linco ibérico en los montes de Lugar Nuevo y Selladores-Contadero, Ándujar (Jaén) (978-84-8014-831-3) - Monografía. 2012		
Aguilera-Padilla, Fátima	Modelos de previsión precoz de cosecha en el olivo ( <i>Olea europaea</i> L) basados en información aerobiológica, fenológica y meteorológica: diseño experimental aplicado al olivar giennense (978-84-92876-19-8) - Monografía. 2012		
<b>AUTORES</b>	<b>CAPITULOS DE LIBRO</b>		
Perez-Jimenez, Jesus Maria	58 Marshallagia. Molecular detection of human parasitic pathogens. ( 9781439812426). - 2012		
Aguilera-Padilla, Fátima; Lendínez-Barriga, María Lucía	Análisis de la flora del Campus de Las Lagunillas. Flora Ornamental de la Universidad de Jaén: Campus de Las Lagunillas. ( 978-84-8439-692-5). - 2012		
Aguilera-Padilla, Fátima; Garcia-Fuentes, Antonio; Lendínez-Barriga, María Lucía; Ruiz-Valenzuela, Luis; Salazar-Mendias, Carlos; Torres-Cordero, Juan Antonio	Catálogo Florístico. Flora Ornamental de la Universidad de Jaén: Campus de Las Lagunillas. ( 978-84-8439-692-5.). - 2012		
Caruz-Arcos, Antonio José; Marquez-Jimenez, Francisco Jose; Muñoz-Cobo-Rosales, Joaquin	Detección, caracterización y aislamiento de especies del género Bartonella en hospedadores naturales y vectores de la provincia de Jaén. Proyectos de Investigación 2009-10. ( 978-84-8439-642-0). - 2012		
Aparicio-Áyora, Carolina; Bueno-Gonzalez, Milagros; Cordovilla-Palomares, María Del Pilar	Importancia de la salinidad en la interacción entre <i>Thymus vulgaris</i> y <i>Lavandula angustifolia</i> . Actas de Horticultura. ( 978-8461578610). - 2012		
García-Fuentes, Antonio; Ruiz-Valenzuela, Luis; Salazar-Mendias, Carlos	Itinerarios botánicos por el Campus de Las Lagunillas. Flora Ornamental de la Universidad de Jaén: Campus de Las Lagunillas. ( 978-84-8439-692-5.). - 2012		
Lendínez-Barriga, María Lucía; Salazar-Mendias, Carlos	La flora ornamental del Campus de Las Lagunillas: Plan de la obra. Flora Ornamental de la Universidad de Jaén: Campus de Las Lagunillas. ( 978-84-8439-692-5.). - 2012		
Guerrero-Ruiz, Francisco José; Salazar-Mendias, Carlos	Los jardines del Campus de Las Lagunillas. Flora Ornamental de la Universidad de Jaén: Campus de Las Lagunillas. ( 978-84-8439-692-5.). - 2012		
Lechuga-Ordóñez, Víctor; Linares-Calderón, Juan Carlos; Viñepla-Pérez, Benjamín	Natural Regeneration and Drought Effects in the Mediterranean Basin. Forest management of Mediterranean forests under the new context of climate change: building alternatives for the coming future. ( 978-1-62417-868-9). - 2012		
García-Ruiz, Roberto; Gómez-Muñoz, Beatriz	The compost of olive mill pomace: From a waste to a resource. Environmental benefits of its application in olive oil groves. Sustainable Development. Authoritative and Leading Edge Content for Environmental Management.. ( 978-953-51-0682-1). - 2012		
<b>AUTORES</b>	<b>PATENTE</b>	<b>FECHA</b>	
UNIVERSIDAD DE JAÉN BIOLOGÍA ANIMAL, BIOLOGÍA VEGETAL Y ECOLOGÍA	Ecopuzzles (Variedades vegetales, Propiedad industrial)	12/01/2011	
<b>AUTORES</b>	<b>APORTACIONES A CONGRESOS</b>	<b>AMBITO</b>	
Barroso-Albarracín, Juan Bautista; Begara-Morales, Juan Carlos; Carreras-Egaña, Alfonso María; Chaki-, Mounira; Fernández-Ocaña, Ana María; Gómez-Rodríguez, María Victoria; Luque-Vazquez, Francisco; Sánchez-Calvo, Beatriz; Valderrama-Rodríguez, Raquel	Abiotic stress triggers the metabolism of S-nitrosothiols (SNOs) in sunflower mediating a process of nitrosative stress (Comunicación en congreso). Marie Curie Actions Conference.		
Ruiz-Valenzuela, Luis	Aeroalergenos primaverales en la ciudad de Granada (Comunicación en congreso). X Simposio palinología APLE.		
Barroso-Albarracín, Juan Bautista; Begara-Morales, Juan Carlos; Carreras-Egaña, Alfonso María; Chaki-, Mounira; Fernández-Ocaña, Ana María; Gómez-Rodríguez, María Victoria; Pedrajas-Cabrera, José Rafael; Sánchez-Calvo, Beatriz; Valderrama-Rodríguez, Raquel	Análisis de la capacidad antioxidante en variedades de olivo con diferente tolerancia a la salinidad (Poster en Congreso). XVIII reunión de la sociedad española de fisiología vegetal (SEFV). XI congreso hispano-luso de fisiología vegetal.		

INVESTIGACIÓN CURSO 2011/2012

García-Fuentes, Antonio; Muñoz-Rodríguez, Juan José; Ruiz-Valenzuela, Luis; Torres-Cordero, Juan Antonio	Análisis de los primeros resultados obtenidos de la patente "árbol de lluvia" en una repoblación forestal del valle de los Pedroches (Córdoba, España) (Ponencia en Congreso). XXIII Jornadas Internacionales de Fitosociología.		
Azorit-Casas, Concepcion	BONE AND TOOTH HISTOLOGICAL GROWTH PATTERNS IN FOSSIL AND RECENT DEER AND THEIR IMPLICATIONS FOR ISLAND EVOLUTION (Comunicación en congreso). 60th ANNUAL SYMPOSIUM OF VERTEBRATE PALAEONTOLOGY AND COMPARATIVE ANATOMY.		
Fornell-Muñoz, Alejandro; Guerrero-Ruiz, Francisco José; Sanchez-Miranda, María Del Carmen	CINE Y SOSTENIBILIDAD: SENSIBILIZACIÓN, CULTURA E HISTORIA MEXICANA A TRAVÉS DEL AULA VERDE (Poster en Congreso). CONGRESO INTERNACIONAL DE INTERVENCIÓN PSICOSOCIAL, ARTE SOCIAL Y ARTETERAPIA.		
Carrasco-Gomez, Rafael Javier	CONSERVACIÓN DEL LOBO EN SIERRA MORENA DE ANDALUCÍA (Comunicación en congreso). IIº Congreso Hispano-Luso sobre el lobo ibérico.		
Gonzalez-Ruiz, Ramon	Contribución al estudio de Phloeotribus scarabaeoides Bern. (Col., Scolytidae) en madera de poda (Comunicación en congreso). 13as Jornadas de Productos Fitosanitarios .		
García-Ruiz, Roberto; Gómez-Muñoz, Beatriz	Contribución del alpeorajo compostado en el secuestro de carbono en el olivar ecológico (Comunicación en congreso). I PRIMER WORKSHOP SOBRE MITIGACIÓN DE EMISIÓN DE GASES DE EFECTO INVERNADERO PROVENIENTES DEL SECTOR AGROFORESTAL.		
Gonzalez-Ruiz, Ramon	Control del barrenillo del olivo por tratamiento mde la madera de poda (Comunicación en congreso). 14as Jornadas de Productos Fitosanitarios.		
Bullejos-Martín, Mónica; García-Muñoz, Enrique; Guzman-, Katiaryna; Santacruz-Roco, Álvaro	Cytogenetic and molecular analysis of a satellite DNA family, BamHI-800, in several species of the family Bufonidae (Comunicación en congreso). VII Seminario de Citogenética Vigo.		
Carrasco-Gomez, Rafael Javier	DEPREDACIÓN DEL LOBO SOBRE LOS UNGULADOS SALVAJES DE SIERRA MORENA, (SUR IBÉRICO) (Comunicación en congreso). IIº Congreso Hispano-Luso sobre el lobo ibérico.		
Gonzalez-Ruiz, Ramon	Dispersión y colonización del olivar por el barrenillo del olivo phloeotribus scarabaeoides (bernard, 1788) (Coleoptera; Scolytidae) (Comunicación en congreso). 7º Congreso Ibérico de Entomología.		
Carrasco-Gomez, Rafael Javier	DISTRIBUCIÓN DEL LOBO EN SIERRA MORENA, SUR DE LA PENÍNSULA IBÉRICA (Comunicación en congreso). IIº Congreso Hispano-Luso sobre el lobo ibérico.		
Gonzalez-Ruiz, Ramon	Diversidad y abundancia de la entomofauna asociada a los barrenillos del olivo: Phloeotribus scarabaeoides e Hylesinus varius (Col., Scolytidae) en olivares de la provincia de Granada (Comunicación en congreso). International Conference on Arthropod Manag		
Jiménez-Gómez, Francisco	Efecto de los aldehidos poliinsaturados sobre la estructura de la comunidad fitopláctónica menor a 10 micras en un transecto del Atlántico Norte (Poster en Congreso). International Symposium in Marine Science. 2012		
García-Ruiz, Roberto; Gómez-Muñoz, Beatriz	Effects of fertiliser type, rate and methods of application on nitrogen leaching in organic olive oil farming (Poster en Congreso). 17th International Nitrogen Workshop.		
García-Ruiz, Roberto; Gómez-Muñoz, Beatriz	Effects of fertiliser type, rate and methods of application on nitrogen leaching in organic olive oil farming (Poster en Congreso). Congreso Nacional de Medio Ambiente 2012. 2012		
García-Ruiz, Roberto	EL METABOLISMO EN LA AGRICULTURA ESPAÑOLA EN EL SIGLO XX (Comunicación en congreso). VI SIMPOSIO D ELA SOCIEDAD LATINOAMERICANA Y CARIBEÑA DE HISTORIA AMBIENTAL.		
Gonzalez-Ruiz, Ramon	Evaluation of natural enemies of the Phloeotribus scarabaeoides (Col., Scolytidae) in Granada olive groves (Comunicación en congreso). International Symposium on olive growing.		
Del Arco-Ochoa, Ana Isabel; Guerrero-Ruiz, Francisco José; Jiménez-Gómez, Francisco; Parra-Anguila, María Gema	Evaluation of toxic effects of a single pulse of copper sulphate on wetland communities in microcosms (Poster en Congreso). XVI CONGRESS OF THE IBERIAN ASSOCIATION OF LIMNOLOGY.		
Gonzalez-Ruiz, Ramon	Evolución de Chrysoperla carnea (Neur., Chrysopidae) en laboratorio (Comunicación en congreso). III Congreso Ibérico de Entomología.		

INVESTIGACIÓN CURSO 2011/2012

Azorit-Casas, Concepcion; Carrasco-Gomez, Rafael Javier	EVOLUCIÓN DE LA ACTIVIDAD CINEGÉTICA EN SIERRA MORENA DE JAÉN EN LOS ÚLTIMOS 15 AÑOS (Comunicación en congreso). CONGRESO SOBRE LA CAZA Y DESARROLLO SOSTENIBLE.		
Fernández-Ocaña, Ana María; Manzaneda-Ávila, Antonio José; Rey-Zamora, Pedro José	EXPRESIÓN DE GENES CANDIDATOS DE TOLERANCIA A SEQUÍA SEVERA EN LA PLANTA MODELO BRACHYPODIUM DISTACHYON (Comunicación en congreso). XI Reunión de Biología Molecular en Plantas.		
Alcántara-Gámez, Julio Manuel; Manzaneda-Ávila, Antonio José; Martínez-Sánchez-Lafuente, Alfonso; Rey-Zamora, Pedro José	Facilitation-competition balance in Mediterranean woody plant communities along a gradient of aridity from southern Spain to Morocco. (Comunicación en congreso). British Ecological Society Annual Meeting.		
Gonzalez-Ruiz, Ramon	Four years of Integrated management of the DED in the Alhambra and generalife Forest (Granada, Southern Spain) (Comunicación en congreso). Solving Forest insects problems trough Research.		
Alcántara-Gámez, Julio Manuel; Cancio-Guillén, Inmaculada; Martínez-Sánchez-Lafuente, Alfonso; Rey-Zamora, Pedro José	Habitat fragmentation and population regeneration of <i>Ziziphus lotus</i> (Rhamnaceae) in regeneration of <i>Ziziphus lotus</i> (Rhamnaceae) in semiarid woody plant communities of southern Spain (Comunicación en congreso). British Ecological Society Annual meeting		
Melendo-Luque, Manuel	Idoneidad de las áreas protegidas para la conservación de la biodiversidad en zonas poco prospectadas: el caso de los Andes Centrales de Argentina (Comunicación en congreso). Congreso Nacional del Medio Ambiente 2012. 2012		
Azorit-Casas, Concepcion; Oscar, Rocha-barbosa	II Congreso Latinoamericano de Mastozoología y XXV Jornadas Argentinas de Mastozoología (Comunicación en congreso). II Congreso Latinoamericano (CLM) y XXV Jornadas Argentinas de Mastozoología (JAM).		
Aparicio-Áyora, Carolina; Bueno-Gonzalez, Milagros; Cordovilla-Palomares, María Del Pilar	Importancia de la salinidad en la interacción entre <i>Thymus vulgaris</i> y <i>Lavandula angustifolia</i> (Poster en Congreso). XIII Congreso Nacional de Ciencias Hortícolas "Convergencia a las Tecnologías Hortofrutícolas".		
Azorit-Casas, Concepcion; Carrasco-Gomez, Rafael Javier	LA ACTIVIDAD CINEGÉTICA SOBRE GRANDES UNGULADOS ES EL APROVECHAMIENTO PRINCIPAL EXISTENTE EN EL ACTUAL ÁREA DE DISTRIBUCIÓN DEL LOBO ( <i>CANIS LUPUS SIGNATUS</i> ) EN ANDALUCÍA (Comunicación en congreso). 16. CONGRESO SOBRE LA CAZA Y DESARROLLO SOSTENIBLE..		
Gonzalez-Ruiz, Ramon	la gafiosis y su problemática. Técnicas de lucha (Comunicación en congreso). Foro de Formación Ambiental.		
García-Fuentes, Antonio; Lendínez-Barriga, María Lucía; Salazar-Mendias, Carlos; Torres-Cordero, Juan Antonio	La vegetación de la Reserva de Usos Múltiples de Monterrico (Guatemala) (Comunicación en congreso). XXIII Jornadas Internacionales de Fitosociología.		
García-Fuentes, Antonio; Salazar-Mendias, Carlos; Torres-Cordero, Juan Antonio	La vegetación de la Reserva de Usos Múltiples de Monterrico (Guatemala) (Ponencia en Congreso). XXIII Jornadas Internacionales de Fitosociología.		
Alcántara-Gámez, Julio Manuel; Rey-Zamora, Pedro José	Modelling plant community dynamics as a replacement network (Comunicación en congreso). British Ecological Society Annual Meeting 2012. 2012		
Manzaneda-Ávila, Antonio José; Rey-Zamora, Pedro José	Natural variation and tradeoffs in drought tolerance traits in <i>Brachypodium distachyon</i> : adaptation and ploidy (Comunicación en congreso). 21st International Symposium <i>¿Biodiversity and Evolutionary Biology¿</i> of the German Botanical Society (DGB) .		
Abolafia-Cobaleda, Joaquín	Ocorrência De Nematóides De Vida Livre Em <i>Diapterus Rhombus</i> (Perciformes: Gueirreidae) Provenientes De Angra Dos Reis. (Comunicación en congreso). Simpósio Latino-Americano de Coleções Biológicas e Biodiversidade: Conhecimento e Gestão.		
Sánchez-Vazquez, Francisco	Pepsin activity and pepsinogen mRNA expression during protein digestion in gilthead seabream juveniles (Comunicación en congreso). XV International Symposium on Fish Nutrition and Feeding.		
Gonzalez-Ruiz, Ramon	Possible attractants for the olive bark beetle, <i>Phloeotribus scarabaeoides</i> Bern. (Coleoptera, Scolytidae) (Comunicación en congreso). Pheromones in mediterranean pest management.		
García-Ruiz, Roberto; Gómez-Muñoz, Beatriz	Potential contribution of natural plants of the intercanopy of fruity crops on carbon sequestration (Comunicación en congreso). Workshop sobre mitigación de emisión de gases de efecto invernadero del sector agroforestal.		
Gonzalez-Ruiz, Ramon	Primeros datos sobre comunicación química en <i>Euzophera pingus</i> (Lepidoptera., Pyralidae) (Comunicación en congreso). V Jornadas de la Sociedad Española de Entomología Aplicada.		

INVESTIGACIÓN CURSO 2011/2012

Carrasco-Gomez, Rafael Javier	PROMOCIÓN DE LA ADMINISTRACIÓN ANDALUZA DEL USO DE MÉTODOS DE PROTECCIÓN DEL GANADO DOMÉSTICO (Comunicación en congreso). IIº Congreso Hispano-Luso sobre el lobo ibérico.		
Gonzalez-Ruiz, Ramon	Relaciones entre la fenología de Phloeotribus scarabaeoides (Col., Scolytidae) y de sus parasitoides (Hym., Pteromalidae) (Comunicación en congreso). IV Congreso Iberico de Entomología.		
Gonzalez-Ruiz, Ramon	Resúmen de los resultados del Programa de Control Integrado de la grafiosis del olmo en la Alhambra y Generalife (1994-97 (Comunicación en congreso). Grupo de Trabajo Fitosanitario de Forestales, Parques y Jardines.		
Gonzalez-Ruiz, Ramon	Resúmen del ensayo para el control de la grafiosis mediante inducción de resistencia en los olmos. Granada 1996 (Comunicación en congreso). Grupo de Trabajo Fitosanitario de Forestales, Parques y Jardines.		

BIOLOGIA EXPERIMENTAL			
PRODUCCIÓN CIENTÍFICA	AÑO 2012		
<b>Nº TOTAL PUBLICACIONES EN REVISTAS JCR</b>	<b>33</b>		
1. PRIMER CUARTIL	20		
2. SEGUNDO CUARTIL	6		
3. TERCER CUARTIL	6		
4. CUARTO CUARTIL	1		
<b>Nº TOTAL PUBLICACIONES EN REVISTAS SJR</b>	<b>14</b>		
1. PRIMER CUARTIL	11		
2. SEGUNDO CUARTIL	3		
3. TERCER CUARTIL	0		
4. CUARTO CUARTIL	0		
<b>TOTAL PUBLICACIONES EN REVISTAS REGISTRADAS EN SICA</b>	<b>54</b>		
<b>LIBROS</b>	<b>1</b>		
<b>CAPITULOS DE LIBROS</b>	<b>2</b>		
<b>PATENTES</b>	<b>2</b>		
<b>Nº TOTAL APORTACIONES A CONGRESOS</b>	<b>51</b>		
EUROPEO	-		
INTERNACIONAL	-		
NACIONAL	-		
PROVINCIAL	-		
REGIONAL	-		
DESARROLLO DE RESULTADOS			
AUTORES	REVISTA	JCR	SJR
Espinilla-Estévez, Macarena; Martínez-López, Luis; Palomares-Carrascosa, Iván	A comparative study of heterogeneous decision analysis approaches applied to sustainable energy evaluation. International Journal of Uncertainty, Fuzziness and Knowledge-Based Systems (20)-1. 2012 - Artículo	Q2	Q2
Martínez-Romero, Rubén; Siles-Rivas, Eva	. Nitric oxide modulates hypoxia-inducible factor-1 and poly(ADP-ribose) polymerase-1 cross-talk in response to hypobaric hypoxia. Journal of Applied Physiology (112)-5. 2012 - Artículo	Q1	Q2

MEMORIA ACADÉMICA 2011-12

INVESTIGACIÓN CURSO 2011/2012

		A new taxonomic status for Iberoformica (Hymenoptera, Formicidae) based on the use of molecular markers . Journal of Zoological Systematics and Evolutionary Research (50)-. 2012 - Artículo		
Carrillo-Ávila, Jose Antonio; Lorite-Martínez, Pedro; Muñoz-López, Martín; Palomeque-Messia, Teresa		A new taxonomic status for Iberoformica (Hymenoptera, Formicidae) based on the use of molecular markers. Journal of Zoological Systematics and Evolutionary Research (50)-1. 2012 - Artículo	Q1	
Sanchez-Baca, Antonio		A synaptonemal complex-derived mechanism for meiotic segregation precedes the evolutionary loss of homology between sex chromosomes in arvicolid mammals. Chromosoma (Berlin. Print) (121)-5. 2012 - Artículo	Q1	
Banegas-Font, Inmaculada; Cobo-Domingo, Justo; De Gasparo-, Marc; Prieto-Gomez, Isabel; Ramirez-Sanchez, Manuel; Segarra-Robles, Ana Belén; Villarejo-Villar, Ana Belén; Wangenstein-Fuentes, Rosemary		Angiotensinase and Vasopressinase Activities in Hypothalamus, Plasma, and Kidney after Inhibition of Angiotensin-converting Enzyme: Basis for a New Working Hypothesis. Hormone and Metabolic Research (44)-00. 2012 - Artículo	Q3	
Barroso-Albarracín, Juan Bautista		Arsenate and Arsenite exposure modulate antioxidants and amino acids in contrasting arsenic accumulating rice (Oriza Sativa L.) genotypes. Journal of Hazardous Materials (-). 2012 - Artículo		
Barroso-Albarracín, Juan Bautista; Chaki-, Mounira		Arsenic triggers the nitric oxide (NO) and S-nitrosoglutathione (GSNO). ENVIRONMENTAL POLLUTION (166)-. 2012 - Artículo		
Rus-Martínez, María Del Alma		Assessment of low back and pelvic pain after applying the pelvis global manipulation technique in patients with primary dysmenorrhea: a pilot study. European Journal Osteopathy (7)-1. 2012 - Artículo		
Caruz-Arcos, Antonio José		Association between the IL28B genotype and hepatitis C viral kinetics in the early days of treatment with pegylated interferon plus ribavirin in HIV/HCV co-infected patients with genotype 1 or 4. Journal of antimicrobial chemotherapy (Print) (67)-1. 2012	Q1	
Domínguez-Macías, Jorge Nicolás		Asymmetric Fate of the Posterior Part of the Second Heart Field Results in Unexpected Left/Right Contributions to Both Poles of the Heart. (26)-111. 2012 - Artículo		
Banegas-Font, Inmaculada; De Gasparo-, Marc; Prieto-Gomez, Isabel; Ramirez-Sanchez, Manuel; Segarra-Robles, Ana Belén; Villarejo-Villar, Ana Belén; Wangenstein-Fuentes, Rosemary		Asymmetrical effect of captopril on the angiotensinase activity in frontal cortex and plasma of the spontaneously hypertensive rats: Expanding the model of neuroendocrine integration. Behavioural Brain Research (230)-Issue 2. 2012 - Artículo	Q1	Q1
Caruz-Arcos, Antonio José		Atazanavir-Based Therapy Is Associated with Higher Hepatitis C Viral Load in HIV Type 1-Infected Subjects with Untreated Hepatitis C.. AIDS research and human retroviruses (29)-2. 2012 - Artículo	Q3	
Barroso-Albarracín, Juan Bautista		Biochemical and Pharmacological characteritacion of cytosolic NADP-Isocitrate Deshydrogenase in Arabidopsis Leaf and root. Biologia Plantarum (-). 2012 - Artículo	Q2	
Aránega-Jiménez, Amelia Eva; De La Rosa-Sánchez, Ángel José; Franco-Jaime, Diego		Cardiac conduction system anomalies and sudden cardiac death: insights from murine models. Frontiers in Physiology (1)-. 2012 - Review		
Caruz-Arcos, Antonio José		Common polymorphism in TLR3 confers natural resistance to HIV-1 infection. THE JOURNAL OF IMMUNOLOGY (188)-2. 2012 - Artículo	Q1	
Barroso-Albarracín, Juan Bautista		Cytosolic NADP-isocitrate dehydrogenase in Arabidopsis leaves and roots . Biologia Plantarum (56)-4. 2012 - Artículo	Q2	
Barroso-Albarracín, Juan Bautista; Begara-Morales, Juan Carlos; Carreras-Egaña, Alfonso María; Chaki-, Mounira; Domínguez-Romero, Juan Carlos; García-Reyes, Juan Francisco; Gilbert-López, Bienvenida; Molina-Díaz, Antonio; Sánchez-Calvo, Beatriz; Valderram		Determination of nitrotyrosine in Arabidopsis thaliana cell cultures with a mixed-mode solid-phase extraction cleanup followed by liquid chromatography time-of-flight mass spectrometry. Analytical and Bioanalytical Chemistry (5)-404. 2012 - Artículo		
Caruz-Arcos, Antonio José		Differences in HCV viral decline between low and standard-dose pegylated-interferon-alpha-2a with ribavirin in HIV/HCV genotype 3 patients. PLOS ONE (7)-11. 2012 - Artículo	Q1	Q1



INVESTIGACIÓN CURSO 2011/2012

Caruz-Arcos, Antonio José	Differences in virological response to peginterferon plus ribavirin in HIV-positive patients coinfecting with HCV subtypes 1a or 1b.. Journal of Acquired Immunodeficiency Syndromes (60)-2. 2012 - Articulo	Q1	
Banegas-Font, Inmaculada; Prieto-Gomez, Isabel; Ramirez-Sanchez, Manuel; Segarra-Robles, Ana Belén; Villarejo-Villar, Ana Belén; Wangenstein-Fuentes, Rosemary	Effects of Antihypertensive Drugs on Angiotensinase Activities in the Testis of Spontaneously Hypertensive Rats. Hormone and Metabolic Research (44)-. 2012 - Articulo	Q3	
Caruz-Arcos, Antonio José; Royo-Sánchez-Palencia, José Luis	ESTROGEN RECEPTOR ALPHA GENE VARIANTS ARE ASSOCIATED WITH ALZHEIMER'S DISEASE.. Neurobiology of aging (198)-. 2012 - Articulo	Q1	Q1
Caruz-Arcos, Antonio José	Genetic variability at the TREX1 locus is not associated with natural resistance to HIV-1 infection.. AIDS (London) (26)-11. 2012 - Letters	Q3	
Esteban-Ruiz, Francisco José; Horcajadas-Almansa, Jose Antonio	Hormonal and molecular characterization of follicular fluid, cumulus cells and oocytes from pre-ovulatory follicles in stimulated and unstimulated cycles. Human reproduction (Oxford. Print) (27)-6. 2012 - Articulo	Q1	
Blanco-Ruiz, Santos; Hernández-Cobo, Raquel; Pedrosa-Raya, Juan Angel; Peinado-Herreros, Mª Ángeles; Peragon-Sanchez, Juan	HYPOBARIC HYPOXIA AND REOXYGENATION INDUCE PROTEOMIC PROFILE CHANGES IN THE RAT BRAIN CORTEX. NEUROMOLECULAR MEDICINE (-). 2012 - Articulo	Q1	Q1
Peinado-Herreros, Mª Ángeles	Hypobaric Hypoxia and Reoxygenation Induce Proteomic Profile Changes in the Rat Brain Cortex. Neuromolecular medicine (14)-. 2012 - Articulo		
Esteban-Ruiz, Francisco José; Horcajadas-Almansa, Jose Antonio	In vitro culture of mouse embryos reduces differential gene expression between inner cell mass and trophectoderm.. Reproductive sciences (Thousand Oaks, Calif.) (19)-3. 2012 - Articulo	Q1	Q1
Caruz-Arcos, Antonio José	LDLr genotype modifies the impact of IL28B on HCV viral kinetics after the first weeks of treatment with PEG-IFN/RBV in HIV/HCV patients. AIDS (London) (26)-8. 2012 - Articulo	Q3	
Cañuelo-Navarro, Ana; García-Reyes, Juan Francisco; Molina-Díaz, Antonio	Low-molecular weight protein profiling of genetically modified maize using fast liquid chromatography electrospray ionization and time-of-flight mass spectrometry. Journal of Separation Science (-). 2012 - Articulo		Q1
García-Salguero, Encarnacion Leticia; Lupiañez-Cara, Jose Antonio; Peragon-Sanchez, Juan; Reyes-Zurita, Fernando Jesus; Rufino-Palomares, Eva Encarnacion	MASLINIC ACID AND RATION SIZE ENHANCED HEPATIC PROTEIN-TURNOVER RATES OF GILTHEAD SEA BREAM (SPARUS AURATA). Aquaculture nutrition (Print) (18)-2. 2012 - Articulo	Q1	
García-Salguero, Encarnacion Leticia; Lupiañez-Cara, Jose Antonio; Peragon-Sanchez, Juan; Reyes-Zurita, Fernando Jesus; Rufino-Palomares, Eva Encarnacion	Maslinic acid, a natural triterpene, and ration size increased growth and protein turnover of white muscle in gilthead sea bream (Sparus aurata).. Aquaculture nutrition (Print) (18)-5. 2012 - Articulo	Q1	
Barroso-Albarracín, Juan Bautista; Chaki-, Mounira; Valderrama-Rodríguez, Raquel	Metabolism of reactive oxygen species and reactive nitrogen species in pepper (Capsicum annum L.) plants under low temperature stress . PLANT, CELL AND ENVIRONMENT (35)-2. 2012 - Articulo		Q1
Esteban-Ruiz, Francisco José	MicroRNA dysregulation in the spinal cord following traumatic injury. PlosOne (7)-4. 2012 - Articulo	Q1	Q1
Aránega-Jiménez, Amelia Eva; Franco-Jaime, Diego	Micro-RNA-130 regulates Fgf8 expression during early cardiac development. Cardiovascular research (94)-. 2012 - Meeting-Abstract		
Barroso-Albarracín, Juan Bautista; Valderrama-Rodríguez, Raquel	NADP-dependent isocitrate dehydrogenase from Arabidopsis roots contributes in the mechanism of defence against the nitro-oxidative stress induced by salinity. The Scientific World Journal (Volume 2012)-ID 694740. 2012 - Articulo		Q1
Lomas-Vega, Rafael; Molina-Ortega, Francisco Javier; Moral-Leal, Mª Luisa Del; Rus-Martínez, María Del Alma	Physiologic Rationale for Selection of Tendinopathy Treatments. International Journal of Athletic Therapy & Training. (17)-. 2012 - Articulo	Q4	
Aránega-Jiménez, Amelia Eva; Domínguez-Macías, Jorge Nicolás; Franco-Jaime, Diego; Vazquez-Ruiz De Castroviejo, Eduardo	PITX2 is upstream of ZFX3 and KCNN3: epistatic and functional relationship of GWAS atrial fibrillation-associated genes. Cardiovascular research (93)-. 2012 - Meeting-Abstract		

INVESTIGACIÓN CURSO 2011/2012

Caruz-Arcos, Antonio José	Prediction of response to pegylated interferon plus ribavirin in HIV/hepatitis C virus (HCV)-coinfecting patients using HCV genotype, IL28B variations, and HCV-RNA load. Journal of hepatology (56)-4. 2012 - Artículo	Q1	
Aránega-Jiménez, Amelia Eva	Regulation of scn5a by microRNAs:miR-219 modulates scn5a transcript expression and cardiac rhythm in mice. Cardiovascular research (93)-. 2012 - Meeting-Abstract		
Aránega-Jiménez, Amelia Eva; Franco-Jaime, Diego	Regulation of scn5a by microRNAs:miR-219 modulates scn5a transcript expression and cardiac rhythm in mice. Cardiovascular research (93)-. 2012 - Meeting-Abstract		
Siles-Rivas, Eva	ROS-INDUCED DNA DAMAGE AND PARP-1 ARE REQUIRED FOR OPTIMAL INDUCTION OF STARVATION-INDUCED AUTOPHAGY. Cell Research (22)-. 2012 - Artículo	Q1	
Sanchez-Baca, Antonio	Sex-determination systems and their evolution: mammals . Acta Biologica Colombiana (17)-1. 2012 - Artículo		
Lorite-Martínez, Pedro; Torres-López, M <sup>a</sup> Isabel	Significant differences in coeliac immunotoxicity of barley varieties. Molecular nutrition & food research (Print) (56)-. 2012 - Artículo		
Aránega-Jiménez, Amelia Eva; De La Rosa-Sánchez, Ángel José; Domínguez-Macías, Jorge Nicolás	Sodium channel remodeling leads to cardiac conduction system dysmorphogenesis. Cardiovascular research (93)-. 2012 - Meeting-Abstract		
Barroso-Albarracín, Juan Bautista	Structural and functional characterization of a plant S-nitrosoglutathione reductase from Solanum lycopersicum.. BIOCHIMIE (-). 2012 - Artículo	Q2	Q2
Lorite-Martínez, Pedro; Palomeque-Messia, Teresa; Sanllorente-Bolinches, Olivia María; Torres-López, M <sup>a</sup> Isabel	The ant genomes have been invaded by of several types of mariner transposable elements. Naturwissenschaften (99)-. 2012 - Artículo	Q1	
Torres-López, M <sup>a</sup> Isabel	The antioxidant effect of B-caryophyllene protects rat liver from carbon tetrachloride-induced fibrosis by inhibiting hepatic stellate cell activation. British journal of nutrition (-). 2012 - Artículo	Q2	
Cañuelo-Navarro, Ana; Martínez-Lara, Esther; Martínez-Romero, Rubén; Siles-Rivas, Eva	The hypoxic preconditioning agent deferoxamine induces poly(ADP-ribose) polymerase-1-dependent inhibition of the mitochondrial respiratory chain. Mol Cell Biochem. (363)-. 2012 - Artículo	Q3	
Sanllorente-Bolinches, Olivia María	The impact of researcher disturbance on nest predation rates: a meta-analysis. Ibis (154)-. 2012 - Artículo		Q1
Lorite-Martínez, Pedro; Sanllorente-Bolinches, Olivia María	The spatial distribution does not affect host-parasite coevolution in Rossomyrmex ants. INSECTES SOCIAUX (59)-3. 2012 - Artículo	Q1	
Aránega-Jiménez, Amelia Eva; Chinchilla-Ruiz, Ana María; Franco-Jaime, Diego	Transgenic insights linking Pitx2 and atrial arrhythmias. Frontiers in physiology (3)-. 2012 - Review		
Barroso-Albarracín, Juan Bautista; Begara-Morales, Juan Carlos; Carreras-Egaña, Alfonso María; Chaki-, Mounira; Sánchez-Calvo, Beatriz; Valderrama-Rodríguez, Raquel	Tyrosine nitration provokes inhibition of sunflower carbonic anhydrase (β-CA) activity under high temperature stress.. Nitric Oxide, Biology an Chemistry (29C)-. 2012 - Artículo	Q2	
Cañuelo-Navarro, Ana; Gilbert-López, Bienvenida; Martínez-Lara, Esther; Siles-Rivas, Eva	Tyrosol, a main phenol present in extra virgin olive oil, increases lifespan and stress resistance in Caenorhabditis elegans.. Mechanisms of Ageing and Development (133)-8. 2012 - Artículo	Q1	Q1
Carrillo-Ávila, Jose Antonio	Viral agents causing lower respiratory tract infections in hospitalized children: evaluation of the Speed-Oligo® RSV assay for the detection of respiratory syncytial virus. European Journal Clinical Microbiology Infectious Diseases (31)-3. 2012 - Artículo	Q2	
AUTORES	LIBROS		
Pedrosa-Raya, Juan Angel	I Congreso Internacional de Innovación Docente Universitaria en Historia Natural (978-84-940062-1-0) - Monografía. 2012		
AUTORES	CAPÍTULOS DE LIBRO		

INVESTIGACIÓN CURSO 2011/2012

	Caruz-Arcos, Antonio José; Marquez-Jimenez, Francisco Jose; Muñoz-Cobo-Rosales, Joaquin	Detección, caracterización y aislamiento de especies del género Bartonella en hospedadores naturales y vectores de la provincia de Jaén. Proyectos de Investigación 2009-10. ( 978-84-8439-642-0). - 2012		
	Barroso-Albarracín, Juan Bautista; Chaki-, Mounira; Valderrama-Rodríguez, Raquel	Function of nitric oxide under environmental stress conditions. Phytohormones and Abiotic Stress Tolerance in Plants. ( ISBN-10: 364225828X   ISBN-13: 978-3642258282 ). - 2012		
	AUTORES	PATENTES	FECHA	
	Esteban-Ruiz, Francisco José; Fuertes-García, José Manuel; García-Sanz, Arturo; López-De La Torre, María Dolores; Lucena-López, Manuel José; Martínez-López, Luis; Parras-Martín, Alfonso; Pérez-Cordón, Luis Gonzaga; Rivera-Rivas, Antonio Jesús; Sanchez-Sol	SISTEMA PARA LA CLASIFICACIÓN AUTOMÁTICA DE ACEITUNAS		10/09/2012
	Carrillo-Ávila, Jose Antonio; Lorite-Martínez, Pedro; Muñoz-López, Martín; Palomeque-Messia, Teresa	Sistema de transposición del transposón Mboumar		24/05/2012
	AUTORES	APORTACIONES A CONGRESOS PUBLICADAS	AMBITO	
	Banegas-Font, Inmaculada; De Gasparo-, Marc; Prieto-Gomez, Isabel; Ramirez-Sanchez, Manuel; Segarra-Robles, Ana Belén; Villarejo-Villar, Ana Belén; Wangenstein-Fuentes, Rosemary	¿The (brain-heart) connection between frontal cortex and heart ventricle angiotensinase activities in control and captopril treated hypertensive rats?. (Poster en Congreso). 8TH FENS FORUM OF NEUROSCIENCES.		
	Esteban-Ruiz, Francisco José; Jiménez-Ibáñez, Jesús; Navas-Urefía, Juan; Ruiz-De Miras, Juan; Villoslada-Díaz, Pablo	A SOFTWARE PLATFORM TO ANALYZE MR IMAGES BASED ON 3D FRACTAL DIMENSION: APPLICATION IN NEURODEGENERATIVE DISEASES (Comunicación en congreso). 5-TH INTERNATIONAL JOINT CONFERENCE ON BIOMEDICAL ENGINEERING SYSTEMS AND TECHNOLOGIES (BIOSTEC 2012). 2012		
	Barroso-Albarracín, Juan Bautista; Begara-Morales, Juan Carlos; Carreras-Egaña, Alfonso María; Chaki-, Mounira; Fernández-Ocaña, Ana María; Gómez-Rodríguez, María Victoria; Luque-Vazquez, Francisco; Sánchez-Calvo, Beatriz; Valderrama-Rodríguez, Raquel	Abiotic stress triggers the metabolism of S-nitrosothiols (SNOs) in sunflower mediating a process of nitrosative stress (Comunicación en congreso). Marie Curie Actions Conference.		
	Espinilla-Estévez, Macarena; Martínez-López, Luis	An Extended Version of the Fuzzy Multicriteria Group Decision-Making Method in Evaluation Processes (Comunicación en congreso). 14th International Conference on Information Processing and Management of Uncertainty in Knowledge-Based Systems.		
	Barroso-Albarracín, Juan Bautista; Begara-Morales, Juan Carlos; Carreras-Egaña, Alfonso María; Chaki-, Mounira; Fernández-Ocaña, Ana María; Gómez-Rodríguez, María Victoria; Pedrajas-Cabrera, José Rafael; Sánchez-Calvo, Beatriz; Valderrama-Rodríguez, Raquel	Análisis de la capacidad antioxidante en variedades de olivo con diferente tolerancia a la salinidad (Poster en Congreso). XVIII reunión de la sociedad española de fisiología vegetal (SEFV). XI congreso hispano-luso de fisiología vegetal.		
	Barroso-Albarracín, Juan Bautista; Begara-Morales, Juan Carlos; Carreras-Egaña, Alfonso María; Chaki-, Mounira; Fernández-Ocaña, Ana María; Mata-Pérez, Capilla; Sánchez-Calvo, Beatriz; Valderrama-Rodríguez, Raquel	Análisis de la modulación de sistemas antioxidantes frente a especies de oxígeno y nitrógeno reactivo (RONS) en cultivos celulares de Arabidopsis thaliana (Poster en Congreso). XI Reunión de Biología Molecular de Plantas.		
	Barroso-Albarracín, Juan Bautista; Begara-Morales, Juan Carlos; Chaki-, Mounira; Sánchez-Calvo, Beatriz; Valderrama-Rodríguez, Raquel	Análisis de la nitración fisiológica de proteínas en órganos de plantas de guisante (Pisum Sativum) durante su desarrollo y senescencia (Poster en Congreso). III Jornadas de Jóvenes Investigadores en Proteómica.		
	Marchal-Ortega, Juan Alberto; Romero-Fernandez, Ismael; Sanchez-Baca, Antonio	Análisis de la transcripción de las secuencias repetidas en especies de Arvicólidos (Comunicación en congreso). 12th International Congress on the Zoogeography and Ecology of Greece and Adjacent Regions.		
	Romero-Fernandez, Ismael; Sanchez-Baca, Antonio	Análisis de la transcripción de las secuencias repetidas en especies de Arvicólidos (Comunicación en congreso). VII seminario de citogenética.		

INVESTIGACIÓN CURSO 2011/2012

Benomar-El Bakali, Nabil; Gálvez Del Postigo-Ruiz, Antonio Miguel; Martínez-Cañamero, María Magdalena; Prieto-Gomez, Isabel; Ramirez-Sanchez, Manuel; Segarra-Robles, Ana Belén; Villarejo-Villar, Ana Belén	Brain neuropeptidases and intestinal microbiota in rodents fed a diet supplemented with virgin olive oil (Comunicación en congreso). 8TH FENS FORUM OF NEUROSCIENCES.		
Barroso-Albarracín, Juan Bautista; Begara-Morales, Juan Carlos; Carreras-Egaña, Alfonso Maria; Chaki-, Mounira; Mata-Pérez, Capilla; Sánchez-Calvo, Beatriz; Valderrama-Rodríguez, Raquel	Caracterización funcional de dianas celulares de especies de nitrógeno reactivo (RNS) durante el estrés abiótico en plantas (Comunicación en congreso). V Reunión de la Red de Estrés Abiótico en Plantas.		
Aránega-Jiménez, Amelia Eva; Domínguez-Macías, Jorge Nicolás; Franco-Jaime, Diego	Cell lineage analysis and localisation of the sinoatrial node precursor cells within the posterior secondary heart field in the mouse (Poster en Congreso). IX Meeting of the Spanish Society for Developmental Biology.		
Blanco-Ruiz, Santos; Hernández-Cobo, Raquel; Pedrosa-Raya, Juan Angel; Peinado-Herreros, M <sup>a</sup> Ángeles	CO-ADMINISTRATION OF THE NITRIC OXIDE DONOR ISMN AND MELATONIN REDUCES GLIAL REACTIVITY IN TWO MODELS OF HYPOXIC INSULT (Poster en Congreso). Advances in Hypoxic Signaling: From Bench to Bedside.		
Peragon-Sanchez, Juan	Concentration in maslinic and oleanolic acids of table olives of the Picual and Cornezuelo varieties processed as the Jaen style (Comunicación en congreso). IV Jornadas Internacionales de la Aceituna de Mesa.		
Bullejos-Martín, Mónica; García-Muñoz, Enrique; Guzman-, Katiaryna; Santacruz-Roco, Álvaro	Cytogenetic and molecular analysis of a satellite DNA family, BamHI-800, in several species of the family Bufonidae (Comunicación en congreso). VII Seminario de Citogenética Vigo.		
Esteban-Ruiz, Francisco José; Iglesias-Parro, Sergio	dimensional analysis of reg plots (Poster en Congreso). 12th granada seminar on computacional and statistical psysics.		
Hernández-Cobo, Raquel; Molina-Ortega, Francisco Javier; Pedrosa-Raya, Juan Angel; Peinado-Herreros, M <sup>a</sup> Ángeles; Rus-Martínez, María Del Alma	DISEÑO DE MÓDULOS DE AUTOAPRENDIZAJE EN FORMATO FLASH. UTILIZACIÓN Y SEGUIMIENTO EN PLATAFORMAS DE ENSEÑANZA VIRTUAL (Comunicación en congreso). IX FORO SOBRE EVALUACIÓN DE LA CALIDAD DE LA INVESTIGACIÓN Y DE LA EDUCACIÓN SUPERIOR (FECES).		
Blanco-Ruiz, Santos; Hernández-Cobo, Raquel; Pedrosa-Raya, Juan Angel; Peinado-Herreros, M <sup>a</sup> Ángeles	EFFECT OF CO-ADMINISTRATION OF ISOSORBIDE MONONITRATE ISMN AND MELATONIN IN A BRAIN ISCHEMIA/HYPOXIA MODEL (Poster en Congreso). Advances in Hypoxic Signaling: From Bench to Bedside.		
Blanco-Ruiz, Santos; Hernández-Cobo, Raquel; Pedrosa-Raya, Juan Angel; Peinado-Herreros, M <sup>a</sup> Ángeles	EFFECTS OF CO-ADMINISTRATION OF THE NITRIC OXIDE DONOR ISMN AND MELATONIN IN THE NO SYSTEM IN A MODEL OF HYPOBARIC HYPOXIA (Poster en Congreso). 7TH INTERNATIONAL CONFERENCE ON THE BIOLOGY, CHEMISTRY AND THERAPEUTIC APPLICATION OF NITRIC OXIDE.		
Villarejo-Villar, Ana Belén	Estudio de la microbiota intestinal en un modelo de ratas genéticamente hipertensas (Poster en Congreso). II Workshop Probióticos, Prebióticos y Salud: Evidencia Científica.		
Carrillo-Ávila, Jose Antonio	Evaluation of an oligochromatographic test for identification of mycobacteria most frequently isolated in human from liquid and solid culture media (Comunicación en congreso). 19th European Congress of Clinical Microbiology and Infectious diseases.		
Fernández-Ocaña, Ana María; Manzaneda-Ávila, Antonio José; Rey-Zamora, Pedro José	EXPRESIÓN DE GENES CANDIDATOS DE TOLERANCIA A SEQUÍA SEVERA EN LA PLANTA MODELO BRACHYPODIUM DISTACHYON (Comunicación en congreso). XI Reunión de Biología Molecular en Plantas.		
	FRONTAL CORTEX AND PLASMA ANGIOTENSINASE ACTIVITIES CORRELATE ASYMMETRICALLY IN CONTROL AND CAPTOPRIL TREATED SHR. The International Conference on Heart and Brain (2012)		
Villarejo-Villar, Ana Belén	HYPOTHALAMIC ANGIOTENSIN METABOLISM IN L-NAME TREATED RATS (Poster en Congreso). XIII Congreso de la sociedad Española de Neurociencia.		
Banegas-Font, Inmaculada; Prieto-Gomez, Isabel; Ramirez-Sanchez, Manuel; Segarra-Robles, Ana Belén; Villarejo-Villar, Ana Belén; Wangenstein-Fuentes, Rosemary	Influence of oral L-NAME treatment on the bilateral distribution of angiotensinases in the frontal cortex of spontaneously hypertensive rats (Comunicación en congreso). 8TH FENS FORUM OF NEUROSCIENCES.		
Domínguez-Macías, Jorge Nicolás	Localization and lineage analysis of the sinoatrial node precursor cells within the posterior Secondary heart Field in the mouse. (Poster en Congreso). 2012 WEINSTEIN CARDIOVASCULAR DEVELOPMENT CONFERENCE. . 2012		

INVESTIGACIÓN CURSO 2011/2012

Aránega-Jiménez, Amelia Eva; Franco-Jaime, Diego; Hernández-Torres, Francisco	miR-23a/27a/24-2 transcriptional regulation is differently modulated in cardiac and skeletal muscle cells (Poster en Congreso). IX Meeting of the Spanish Society for Developmental Biology.		
Aránega-Jiménez, Amelia Eva; Franco-Jaime, Diego	Negative feed back fgf-bmp is controlled (Poster en Congreso). IX Meeting of the Spanish Society for Developmental Biology.		
Barroso-Albarracín, Juan Bautista; Begara-Morales, Juan Carlos; Chaki-, Mounira; Sánchez-Calvo, Beatriz	Nitroproteínas implicadas en la maduración de frutos y en el estrés por baja temperatura en plantas de pimiento (capsicum annum L.) (Poster en Congreso). III Jornadas de Jóvenes Investigadores en Proteómica.		
Lorite-Martínez, Pedro; Palomeque-Messia, Teresa; Sanllorente-Bolinches, Olivia María; Torres-López, M <sup>a</sup> Isabel	Nuevo elemento mariner en el genoma de las hormigas: estudio y caracterización del elemento Azteca (Ponencia en Congreso). VII Seminario de Citogenética.		
Marchal-Ortega, Juan Alberto; Sanchez-Baca, Antonio	Phylogenetic relations among the chromosomal races of the underground vole <i>Microtus thomasi</i> (Rodentia, Arvicolinae), with molecular and cytogenetic approaches (Comunicación en congreso). The 13th Rodens et Spatium - International Conference on Rodent Biolo		
Carrillo-Ávila, Jose Antonio	Preliminary evaluation of a Rapid oligochromatographic assay for the detection of <i>Bordetella</i> species in respiratory samples (Comunicación en congreso). 20th European Congress of Clinical Microbiology and Infectious diseases.		
Barroso-Albarracín, Juan Bautista; Begara-Morales, Juan Carlos; Chaki-, Mounira; Mata-Pérez, Capilla; Sánchez-Calvo, Beatriz	Protein tyrosine nitration is triggered in pea roots during the natural development and senescence (Comunicación en congreso). 4th International NO Club.		
Barroso-Albarracín, Juan Bautista; Begara-Morales, Juan Carlos; Chaki-, Mounira; Sánchez-Calvo, Beatriz	Protein tyrosine-nitration during the ripening of pepper fruits ( <i>Capsicum annum</i> L.). (Poster en Congreso). 4th International NO Club.		
Chaki-, Mounira	Proteoma de peroxisomas y mitocondrias de frutos de pimiento (Comunicación en congreso). III Jornadas Bienales de jóvenes investigadores en proteómica. 2012		
Carrillo-Ávila, Jose Antonio	Rapid oligochromatographic assay for the detection of GBS (group B streptococcus) in vaginal samples (Comunicación en congreso). 19th European Congress of Clinical Microbiology and Infectious diseases.		
Barroso-Albarracín, Juan Bautista; Begara-Morales, Juan Carlos; Carreras-Egaña, Alfonso María; Chaki-, Mounira; Fernández-Ocaña, Ana María; Valderrama-Rodríguez, Raquel	Reactive nitrogen speacies (RNS) in pea plants under abiotic stress (Poster en Congreso). SFRR plant oxigen grup meeting on reactive oxigen and nitrogen species.		
Aránega-Jiménez, Amelia Eva; Bonet-Martínez, Fernando; Franco-Jaime, Diego	Regulation of valve development by microRNAs (Poster en Congreso). IX Meeting of the Spanish Society for Developmental Biology.		
Blanco-Ruiz, Santos; Hernández-Cobo, Raquel; Pedrosa-Raya, Juan Angel; Peinado-Herreros, M <sup>a</sup> Ángeles	ROLE OF MELATONIN AND THE NITRIC OXIDE DONOR ISMN IN A MODEL OF BRAIN HYPOBARIC HYPOXIA (Poster en Congreso). Advances in Hypoxic Signaling: From Bench to Bedside.		
Blanco-Ruiz, Santos; Hernández-Cobo, Raquel; Pedrosa-Raya, Juan Angel; Peinado-Herreros, M <sup>a</sup> Ángeles	ROLE OF MELATONIN AND THE NITRIC OXIDE DONOR ISMN IN A MODEL OF BRAIN ISCHEMIC-HYPOBARIC HYPOXIA (Poster en Congreso). 7TH INTERNATIONAL CONFERENCE ON THE BIOLOGY, CHEMISTRY AND THERAPEUTIC APPLICATION OF NITRIC OXIDE .		
Aránega-Jiménez, Amelia Eva; Franco-Jaime, Diego; Lozano-Velasco, Estefanía; Vallejo-Pulido, Daniel	Role of Pitx2 on satellite cells and skeletal muscle regeneration (Poster en Congreso). IX Meeting of the Spanish Society for Developmental Biology.		
Siles-Rivas, Eva	ROS-induced DNA damage and PARP-1 are required for optimal induction of starvation-induced autophagy. (Comunicación en congreso). 1st International Congress Cell Death in Cancer.		
Marchal-Ortega, Juan Alberto; Sanchez-Baca, Antonio	Taxonomical status and phylogenetic relations between the $\zeta$ atticus $\zeta$ and $\zeta$ thomasi $\zeta$ chromosomal races of the underground vole <i>Microtus thomasi</i> (Rodentia, Arvicolidae (Comunicación en congreso). International Congress on the Zoogeography, Ecology and Evoluti		
Domínguez-Macías, Jorge Nicolás	The early role of Tbx1 in anterior and posterior Second Heart Field cells. (Comunicación en congreso). 2012 WEINSTEIN CARDIOVASCULAR DEVELOPMENT CONFERENCE. . 2012		

INVESTIGACIÓN CURSO 2011/2012

Navarro-Gomez, Francisco	The foot of the RNA polymerase II in Saccharomyces cerevisiae acts as a platform to maintain the integrity and/or stability of the complex. (Comunicación en congreso). 25th International Conference on Yeas Genetics and Molecular Biology.		
García-López, M <sup>a</sup> Del Carmen; Garrido-Godino, Ana Isabel; Mirón-García, M <sup>a</sup> Del Carmen; Navarro-Gomez, Francisco; Oya-Aponte, Ricardo Antonio	The integrity of the RNA polymerase II depends on the foot domain and modulates CTD phosphorylation and transcription initiation (Comunicación en congreso). EMBO Conference Gene Transcription in Yeast.		
Garrido-Godino, Ana Isabel; Hernández-Torres, Francisco; Mirón-García, M <sup>a</sup> Del Carmen; Navarro-Gomez, Francisco	The prefoldin Bud27 determines the assembly of the three RNA polymerases prior their transport to the nucleus. (Comunicación en congreso). EMBO Conference Gene Transcription in Yeast.		
Garrido-Godino, Ana Isabel; Mirón-García, M <sup>a</sup> Del Carmen; Navarro-Gomez, Francisco	The prefoldin Bud27 participates in transcription elongation mediated by the RNA polymerase II (Comunicación en congreso). EMBO Conference Gene Transcription in Yeast.		
Bullejos-Martín, Mónica; Santacruz-Roco, Álvaro	The three faces of Xenopus tropicalis sex chromosomes (Comunicación en congreso). VII Seminario de Citogenética Vigo.		
Hernández-Cobo, Raquel; Molina-Ortega, Francisco Javier; Pedrosa-Raya, Juan Angel; Peinado-Herreros, M <sup>a</sup> Ángeles; Rus-Martínez, María Del Alma	UTILIZACIÓN DE DIBUJOS, IMÁGENES Y OTROS ELEMENTOS MULTIMEDIA EN EL DISEÑO DE RECURSOS PARA LA DOCENCIA VIRTUAL (Comunicación en congreso). I Congreso Internacional de Innovación Docente Universitaria en Historia Natural.		
Espinilla-Estévez, Macarena; Martínez-López, Luis	Web based Support System for Integral Perfomance Appraisal (Comunicación en congreso). The 10th International FLINS Conference on Uncertainty Modeling in Knowledge Engineering and Decision Making .		



INVESTIGACIÓN CURSO 2011/2012

CENTRO ANDALUZ DE ARQUEOLOGÍA IBÉRICA			
PRODUCCIÓN CIENTÍFICA	AÑO 2012		
<b>Nº TOTAL PUBLICACIONES EN REVISTAS JCR</b>	<b>1</b>	<b>2</b>	
1. PRIMER CUARTIL	0	0	
2. SEGUNDO CUARTIL	1	0	
3. TERCER CUARTIL	0	0	
4. CUARTO CUARTIL	0	0	
<b>Nº TOTAL PUBLICACIONES EN REVISTAS SJR</b>	<b>0</b>		
1. PRIMER CUARTIL	0		
2. SEGUNDO CUARTIL	0		
3. TERCER CUARTIL	0		
4. CUARTO CUARTIL	0		
<b>TOTAL PUBLICACIONES EN REVISTAS REGISTRADAS EN SICA</b>	<b>3</b>	<b>2</b>	
<b>LIBROS</b>	<b>0</b>	<b>0</b>	
<b>CAPITULOS DE LIBROS</b>	<b>4</b>	<b>1</b>	
<b>PATENTES</b>	<b>0</b>	<b>0</b>	
<b>Nº TOTAL APORTACIONES A CONGRESOS</b>	<b>6</b>	<b>8</b>	
EUROPEO	-	0	
INTERNACIONAL	-	7	
NACIONAL	-	1	
PROVINCIAL	-	0	
REGIONAL	-	0	
DESARROLLO DE RESULTADOS			
AUTORES	REVISTA	JCR	SJR
Montejo-Gámez, Manuel; Parras-, David Jesús; Sanchez-Vizcaino, Alberto; Tuñón-López, José Alfonso	Análisis de pigmentos a partir de microscopía Raman sobre materiales arqueológicos de la cultura de los iberos en la Alta Andalucía. Boletín GRASECA (1)-enero. 2012 - Artículo		
Bellón-Ruiz, Juan Pedro	Estudio de los escenarios bélicos anibálicos de Numistro y Grumentum (Basilicata, Italia): Numistro. Informes y trabajos, Instituto de Patrimonio Cultural de España (-)-7. 2012 - Artículo		
Montejo-Gámez, Manuel; Parras-, David Jesús; Sanchez-Vizcaino, Alberto; Tuñón-López, José Alfonso	Micro Raman spectroscopy (MRS) and energy dispersive x-ray microfluorescence ( $\zeta$ EDXRF) analysis of pigments in the Iberian cemetery of Tutugi (from the fourth to the third century bc, Galera, Granada, Spain). Journal of Raman spectroscopy (43)-11. 2012 - A	Q2	
AUTORES	LIBROS		
AUTORES	CAPITULOS DE LIBRO		
Bellón-Ruiz, Juan Pedro	"Exvotos en papel". Exvotos Ibéricos. El Instituto Gómez-Moreno de la Fundación Rodríguez-Acosta. ( ). - 2012		
Bellón-Ruiz, Juan Pedro	Gómez-Moreno y Luis Siret. Correspondencia y prácticas de investigación. Memorial Luis Siret. I Congreso de Prehistoria de Andalucía. ( 978-84-9959-101-8). - 2012		
Bellón-Ruiz, Juan Pedro	La cultura de la guerra en la antigüedad. Investigar la memoria destruida: la Batalla de Baecula. Iberos. Sociedades y territorios del Occidente mediterráneo. ( 978-84-00-09474-4). - 2012		

**INVESTIGACIÓN CURSO 2011/2012**

Bellón-Ruiz, Juan Pedro; Cárdenas-Anguila, Inmaculada Concepción; Gómez-Cabeza, Francisco De Paula; Molinos-Molinos, Manuel; Rueda-Galan, Maria Del Carmen; Ruiz-Rodríguez, Arturo	Un escenario bélico de la Segunda Guerra Púnica: Baecula. En S. Remedios, F. Prados y J. Bermejo (Eds): Aníbal de Cartago. Historia y Mito.. ( ). - 2012		
AUTORES	PATENTES	FECHA	
AUTORES	APORTACIONES A CONGRESOS PUBLICADAS	AMBITO	
Montejo-Gámez, Manuel; Sanchez-Vizcaino, Alberto; Tuñón-López, José Alfonso	Análisis de cerámicas mayólicas procedentes del área fundacional de Mendoza (Argentina) mediante microespectroscopía Raman y microfluorescencia de rayos X de energía dispersiva (Comunicación en congreso). XXIII REUNIÓN NACIONAL DE ESPECTROSCOPIA VII CONGR		
Bellón-Ruiz, Juan Pedro	Atenas desde Roma. La política científica e institucional española a comienzos del siglo XX (Ponencia en Congreso). Grecia y la Arqueología Española. Historiografía, proyectos y perspectivas.		
Bellón-Ruiz, Juan Pedro	Baecula: aspectos metodológicos en el análisis de un escenario bélico (Ponencia en Congreso). Diálogo de identidades bajo el prisma de las manifestaciones religiosas en el ámbito mediterráneo (s. III aC-s. I dC)..		
Molinos-Molinos, Manuel; Montes-Moya, Eva María; Ruiz-Rodríguez, Arturo	Élites locales y emulación en el centro de Andalucía: la necrópolis de la Noria (Fuente de Piedra, Málaga) (Ponencia en Congreso). II Congreso de Prehistoria de Andalucía.		
Bellón-Ruiz, Juan Pedro	La memoria sobre los santuarios iberos de Jaén (Ponencia en Congreso). Congreso Internacional: El santuario de La Cueva de la Lobera, Castellar (Jaén). 1912-2012. 2012		
Montejo-Gámez, Manuel; Sanchez-Vizcaino, Alberto; Tuñón-López, José Alfonso	Raman Microspectroscopy for the analysis of the Archaeological Heritage of Iberians (Comunicación en congreso). 10th Biennial International Conference of the Infrared and Raman Users Group.		



CIENCIAS DE LA SALUD			
PRODUCCIÓN CIENTÍFICA	AÑO 2012		
<b>Nº TOTAL PUBLICACIONES EN REVISTAS JCR</b>	<b>52</b>		
1. PRIMER CUARTIL	27		
2. SEGUNDO CUARTIL	11		
3. TERCER CUARTIL	7		
4. CUARTO CUARTIL	6		
<b>Nº TOTAL PUBLICACIONES EN REVISTAS SJR</b>	<b>30</b>		
1. PRIMER CUARTIL	24		
2. SEGUNDO CUARTIL	4		
3. TERCER CUARTIL	2		
4. CUARTO CUARTIL	2		
<b>TOTAL PUBLICACIONES EN REVISTAS REGISTRADAS EN SICA</b>	<b>76</b>		
<b>LIBROS</b>	<b>4</b>		
<b>CAPITULOS DE LIBROS</b>	<b>15</b>		
<b>PATENTES</b>	<b>0</b>		
<b>Nº TOTAL APORTACIONES A CONGRESOS</b>	<b>121</b>		
EUROPEO	-		

**MEMORIA ACADÉMICA 2011-12**



INVESTIGACIÓN CURSO 2011/2012

INTERNACIONAL	-		
NACIONAL	-		
PROVINCIAL	-		
REGIONAL	-		
<b>DESARROLLO DE RESULTADOS</b>			
<b>AUTORES</b>	<b>REVISTA</b>	<b>JCR</b>	<b>SJR</b>
Caba-Pérez, Octavio; Ortiz-Quesada, Raul	5-Fluorouracil-loaded poly( $\zeta$ -caprolactone) nanoparticles combined with phage E gene therapy as a new strategy against colon cancer.. Int J Nanomedicine (7)-. 2012 - Artículo	Q2	Q1
Banegas-Font, Inmaculada; Cobo-Domingo, Justo; De Gasparo-, Marc; Prieto-Gomez, Isabel; Ramirez-Sanchez, Manuel; Segarra-Robles, Ana Belén; Villarejo-Villar, Ana Belén; Wangenstein-Fuentes, Rosemary	Angiotensinase and vasopressinase activities in hypothalamus, plasma, and kidney after inhibition of angiotensin-converting enzyme: basis for a new working hypothesis. (44)-2. 2012 - Artículo		
Banegas-Font, Inmaculada; Cobo-Domingo, Justo; De Gasparo-, Marc; Prieto-Gomez, Isabel; Ramirez-Sanchez, Manuel; Segarra-Robles, Ana Belén; Villarejo-Villar, Ana Belén; Wangenstein-Fuentes, Rosemary	Angiotensinase and Vasopressinase Activities in Hypothalamus, Plasma, and Kidney after Inhibition of Angiotensin-converting Enzyme: Basis for a New Working Hypothesis. Hormone and Metabolic Research (44)-00. 2012 - Artículo	Q3	
Ortiz-Quesada, Raul; Rama-Ballesteros, Ana Rosa	Antitumor Properties of Natural Compounds and Related Molecules. Recent Patents on Anti-Cancer Drug Discovery (2012 Nov 16)-2012 Nov 16. 2012 - Artículo	Q2	Q1
Banegas-Font, Inmaculada; De Gasparo-, Marc; Prieto-Gomez, Isabel; Ramirez-Sanchez, Manuel; Segarra-Robles, Ana Belén; Villarejo-Villar, Ana Belén; Wangenstein-Fuentes, Rosemary	Asymmetrical effect of captopril on the angiotensinase activity in frontal cortex and plasma of the spontaneously hypertensive rats: Expanding the model of neuroendocrine integration. Behavioural Brain Research (230)-Issue 2. 2012 - Artículo	Q1	Q1
Banegas-Font, Inmaculada; Prieto-Gomez, Isabel; Segarra-Robles, Ana Belén	Asymmetrical effect of captopril on the angiotensinase activity in frontal cortex and plasma of the spontaneously hypertensive rats: expanding the model of neuroendocrine integration.. (230)-2. 2012 - Artículo		
Gálvez Del Postigo-Ruiz, Antonio Miguel; Grande-Burgos, María José; Pérez-Pulido, Rubén; Toledo-Del Árbol, M <sup>a</sup> Julia	Bactericidal effects of high hydrostatic pressure treatment singly or in combination with natural antimicrobials on Staphylococcus aureus in rice pudding. Food Control (28)-. 2012 - Artículo	Q1	Q1
Gálvez Del Postigo-Ruiz, Antonio Miguel; Grande-Burgos, María José; López-Aguayo, María Del Carmen; Lucas-López, María Del Rosario; Pérez-Pulido, Rubén	Bioconservacion de alimentos carnicos. Anales de la Academia de Ciencias Veterinarias de Andalucía Oriental (-)-. 2012 - Artículo en prensa		
Mayas-Torres, María Dolores	Breast cancer 1 (BrCa1) may be behind decreased lipogenesis in adipose tissue from obese subjects.. PLOS ONE (7)-5. 2012 - Artículo	Q1	Q1
Abriouel-Hayani, Hikmate; Benomar-El Bakali, Nabil; Gálvez Del Postigo-Ruiz, Antonio Miguel; Martínez-Cañamero, María Magdalena; Pérez-Pulido, Rubén; Sánchez-Valenzuela, Antonio Jesús	Characterization of Enterococcus faecalis and Enterococcus faecium from wild flowers.. Antonie van Leeuwenhoek (101)-4. 2012 - Artículo	Q3	
Pérez-Pulido, Rubén	Characterization of functional, safety, and probiotic properties of Enterococcus faecalis UGRA10, a new AS-48-producer strain. Food microbiology (Print) (30)-. 2012 - Artículo	Q1	
Abriouel-Hayani, Hikmate; Benomar-El Bakali, Nabil; Caballero-Gómez, Natacha; Cobo-Molinos, Antonio; Fernández-Fuentes, Miguel Ángel; Gálvez Del Postigo-Ruiz, Antonio Miguel	Characterization of lactic acid bacteria from naturally-fermented Manzanilla Aloreña green table olives. Food microbiology (Print) (32)-. 2012 - Artículo	Q1	

INVESTIGACIÓN CURSO 2011/2012

Abriouel-Hayani, Hikmate; Benomar-El Bakali, Nabil; Caballero-Gómez, Natacha; Cobo-Molinos, Antonio; Fernández-Fuentes, Miguel Ángel; Gálvez Del Postigo-Ruiz, Antonio Miguel; Pérez-Pulido, Rubén	Characterization of lactic acid bacteria from naturally-fermented Manzanilla Aloreña green table olives.. Food microbiology (Print) (32)-2. 2012 - Artículo	Q1	
Lomas-Vega, Rafael	Cross-cultural adaptation and validation of the Falls Efficacy Scale International in Spanish postmenopausal women. Menopause: The Journal of The North American Menopause Society (19)-8. 2012 - Artículo	Q1	
Hita-Contreras, Fidel María; Lomas-Vega, Rafael; Martínez-Amat, Antonio; Osuna-Pérez, María Catalina	Cross-cultural adaptation and validation of the Spanish version of the Cumberland Ankle Instability Tool (CAIT): an instrument to assess unilateral chronic ankle instability.. Clinical Rheumatology (9)-. 2012 - Artículo	Q3	Q3
Caba-Pérez, Octavio; Hita-Contreras, Fidel María; Lomas-Vega, Rafael; Martínez-Amat, Antonio; Ortiz-Quesada, Raul	DEVELOPMENT AND MORPHOGENESIS OF HUMAN WRIST JOINT DURING EMBRYONIC AND EARLY FETAL PERIOD. Journal of Anatomy (220)-6. 2012 - Artículo	Q1	
Ortiz-Quesada, Raul	DNA methylation plasticity of human adipose-derived stem cells in lineage commitment.. The American journal of pathology (Print) (6)-181. 2012 - Artículo	Q1	
Ortiz-Quesada, Raul	Doxorubicin-Loaded Nanoparticles: New Advances in Breast Cancer Therapy. Anti-Cancer Agents in Medicinal Chemistry (12)-. 2012 - Artículo	Q2	Q1
Delgado-Rodríguez, Miguel; Sanchez-Rovira, Pedro; Serrano-Fernandez, María José	Dynamics of circulating tumor cells in early breast cancer under neoadjuvant therapy. Experimental and Therapeutic Medicine (4)-1. 2012 - Artículo	Q4	
Osuna-Pérez, María Catalina	Efectividad de la información escrita de calidad en el aumento de la satisfacción con el servicio de fisioterapia durante la estancia hospitalaria de intervenidos quirúrgicamente por fractura de cadera. FISIOTERAPIA (-). 2012 - Artículo		
Osuna-Pérez, María Catalina	EFFECTIVIDAD DEL VENDAJE NEUROMUSCULAR EN LA FUNCIONALIDAD DEL MIEMBRO INFERIOR EN PATOLOGÍA NEUROLÓGICA INFANTIL. Cuestiones de Fisioterapia (41)-1. 2012 - Artículo		
Abriouel-Hayani, Hikmate; Gálvez Del Postigo-Ruiz, Antonio Miguel; Grande-Burgos, María José; Pérez-Pulido, Rubén	Effect of enterocin AS-48 in combination with biocides on planktonic and sessile Listeria monocytogenes. Food microbiology (Print) (30)-. 2012 - Artículo	Q1	
Hita-Contreras, Fidel María; Lomas-Vega, Rafael; Martínez-Amat, Antonio; Martínez-Lopez, Emilio Jose	Effects of 12-week proprioception training program on postural stability, gait and balance in older adults: a controlled clinical trial. Journal of strength and conditioning research (Online) (30)-. 2012 - Artículo en prensa	Q2	
Banegas-Font, Inmaculada; Prieto-Gomez, Isabel; Ramirez-Sanchez, Manuel; Segarra-Robles, Ana Belén; Villarejo-Villar, Ana Belén; Wangenstein-Fuentes, Rosemary	Effects of Antihypertensive Drugs on Angiotensinase Activities in the Testis of Spontaneously Hypertensive Rats. Hormone and Metabolic Research (44)-. 2012 - Artículo	Q3	
Calero-Garcia, M. Jose	El impacto del cuidador principal en el deterioro funcioanl y cognitivo del anciano hospitalizado.. European Journal of investigation in health, psychology and education (2)-2. 2012 - Artículo		
Abriouel-Hayani, Hikmate; Franz-, Charles; Gálvez Del Postigo-Ruiz, Antonio Miguel	Enterococci as probiotics and their implications in food safety.. International journal of food microbiology (151)-. 2012 - Artículo	Q1	Q1
López-Ruiz, María Del Carmen	Estudio del Índice de Masa Corporal y su relación con la Densidad Mineral Osea en pacientes con enfermedad renal crónica y tratamiento en hemodiálisis. Revista Española de Nutrición Comunitaria (-). 2012 - Artículo en prensa		
Peran-Quesada, Macarena	Factors influencing mobilisation of endothelial progenitor cells and angiogenic cytokines after an extensive acute myocardial infarction. Medicina Clínica (138)-10. 2012 - Artículo		
Wangenstein-Fuentes, Rosemary	Function and Expression of Renal Epithelial Sodium Transporters in Rats with Thyroid Dysfunction. Journal of endocrinological investigation (-). 2012 - Artículo	Q4	
López-Ruiz, Elena; Peran-Quesada, Macarena	Functionalized Nanostructures with Application in Regenerative Medicine. International Journal of Molecular Science (13)-3. 2012 - Review		Q3

MEMORIA ACADÉMICA 2011-12

INVESTIGACIÓN CURSO 2011/2012

Caba-Pérez, Octavio; Ortiz-Quesada, Raul; Rama-Ballesteros, Ana Rosa	Gef gene therapy enhances the therapeutic efficacy of cytotoxics in colon cancer cells.. Biomedicine & pharmacotherapy (66)-7. 2012 - Artículo	Q3	Q2
Del Pino-Casado, Rafael; Frías-Osuna, Antonio; Palomino-Moral, Pedro Angel	Gender differences regarding informal caregivers of older people. Journal of nursing scholarship (Online) (44)-4. 2012 - Artículo	Q1	
Abriouel-Hayani, Hikmate; Gálvez Del Postigo-Ruiz, Antonio Miguel	Heavy metal tolerance of microorganisms isolated from wastewaters. Identification and evaluation of its potential for biosorption. Chemical Engineering Journal (210)-1. 2012 - Artículo	Q1	Q1
Caba-Pérez, Octavio; Ortiz-Quesada, Raul; Rama-Ballesteros, Ana Rosa	How is gene transfection able to improve current chemotherapy? The role of combined therapy in cancer treatment. CURRENT MEDICINAL CHEMISTRY (19)-12. 2012 - Artículo	Q1	Q1
Calero-García, M. Jose; Jiménez-Díaz, Mª Del Carmen; Ortega-Martinez, Ana Raquel	Impact of admissions for bone fractures on the dependency ratio of adults over 65. Archives of Gerontology and Geriatrics (55)-2. 2012 - Artículo	Q1	Q1
Abriouel-Hayani, Hikmate; Gálvez Del Postigo-Ruiz, Antonio Miguel; Grande-Burgos, María José; Pérez-Pulido, Rubén; Toledo-Del Árbol, Mª Julia	Inactivation of Salmonella enterica cells in Spanish potato omelette by high hydrostatic pressure treatments. Innovative Food Science and Emerging Technologies (14)-. 2012 - Artículo	Q1	Q1
Abriouel-Hayani, Hikmate; Gálvez Del Postigo-Ruiz, Antonio Miguel; Grande-Burgos, María José; Lucas-López, María Del Rosario	Increasing the microbial inactivation of S. aureus by enterocin AS-48 by 2-nitropropanol and by mild heat treatments. Food Control (25)-. 2012 - Artículo		
Carrera-González, María Pilar; García-López, María Jesús; Martínez-Martos, Jose Manuel; Mayas-Torres, María Dolores; Ramirez-Exposito, Maria Jesus	Influence of chronic ethanol intake on mouse synaptosomal aspartyl aminopeptidase and aminopeptidase A: Relationship with oxidative stress indicators.. Alcohol (46)-5. 2012 - Artículo	Q2	Q1
Gálvez Del Postigo-Ruiz, Antonio Miguel; Lucas-López, María Del Rosario; Pérez-Pulido, Rubén	Inhibition of planktonic and sessile Salmonella enterica cells by combinations of enterocin AS-48, polymyxin B and biocides. Food Control (30)-. 2012 - Artículo	Q1	Q1
Jiménez-Díaz, Mª Del Carmen	INTERVENCIONES EFICACES PARA REDUCIR EL ABSENTISMO DEL PERSONAL . Gaceta Sanitaria (-). 2012 - Artículo en prensa	Q3	Q2
Abriouel-Hayani, Hikmate; Fernández-Fuentes, Miguel Ángel; Gálvez Del Postigo-Ruiz, Antonio Miguel; Ortega-Morente, Elena; Pérez-Pulido, Rubén	Isolation and identification of bacteria from organic foods:Sensitivity to biocides and antibiotics.. Food Control (26)-. 2012 - Artículo		
Hernandez-Padilla, María	La construcción cultural de la lucha contra la mutilación genital femenina desde el discurso de mujeres lideresas en Mali. En:Revista Española de Desarrollo y Cooperación. Revista Española de Desarrollo y Cooperación (Invierno 2012)-29. 2012 - Artículo		
Wangensteen-Fuentes, Rosemary	Long-Term Consequences of Uninephrectomy in Male and Female Rats.. Hypertension (60)-6. 2012 - Artículo	Q1	Q1
Ortiz-Quesada, Raul	MGMT promoter methylation status and MGMT and CD133 immunohistochemical expression as prognostic markers in glioblastoma patients treated with temozolomide plus radiotherapy.. Journal of translational medicine (Online) (10)-. 2012 - Artículo	Q2	Q1
Algarra-López De Diego, Ignacio	MHC class I molecules act as tumor suppressor genes regulating the cell cycle gene expression, invasion, and intrinsic tumorigenicity of melanoma cells. Carcinogenesis (-). 2012 - Artículo	Q1	
Caba-Pérez, Octavio; Ortiz-Quesada, Raul	Modulation of MDR1 and MRP3 Gene Expression in Lung Cancer Cells after Paclitaxel and Carboplatin Exposure. INT J MOL SCI (13)-12. 2012 - Artículo	Q2	
Álvarez-Nieto, Carmen	Motivaciones para el consumo de tabaco entre adolescentes de un instituto urbano. Gaceta Sanitaria (26)-1. 2012 - Artículo		
Álvarez-Nieto, Carmen; Linares-Abad, Manuel	Motivaciones para el embarazo adolescente. (6)-26. 2012 - Artículo		
Carrera-González, María Pilar; Dueñas-Rodríguez, Basilio; Martínez-Ferrol, Julia Matilde; Martínez-Martos, Jose Manuel; Mayas-Torres, María Dolores; Ramirez-Exposito,	Neoadjuvant chemotherapy modifies serum angiotensinase activities in women with breast cancer.. Maturitas (Amsterdam) (72)-1. 2012 - Artículo	Q1	Q1

MEMORIA ACADÉMICA 2011-12

INVESTIGACIÓN CURSO 2011/2012

Maria Jesus			
Caba-Pérez, Octavio; Hita-Contreras, Fidel María; Ortiz-Quesada, Raul	New Gene Therapy Strategies for Cancer Treatment: A Review of Recent Patents.. Recent Patents on Anti-Cancer Drug Discovery (xx)-xx. 2012 - Articulo	Q2	Q1
Mayas-Torres, María Dolores	Obesity-associated insulin resistance is correlated to adipose tissue vascular endothelial growth factors and metalloproteinase levels. BMC Physiology (12)-4. 2012 - Articulo		Q1
Lomas-Vega, Rafael	Outpatients' perceptions of their experiences in musculoskeletal rehabilitation care. European Journal of Physical and Rehabilitation Medicine (48)-3. 2012 - Articulo		
Lomas-Vega, Rafael; Molina-Ortega, Francisco Javier; Moral-Leal, Mª Luisa Del; Rus-Martínez, María Del Alma	Physiologic Rationale for Selection of Tendinopathy Treatments. International Journal of Athletic Therapy & Training. (17)-. 2012 - Articulo	Q4	
Carrera-González, María Pilar; Cobo-Aceituno, Manuela Pilar; Martínez-Martos, Jose Manuel; Mayas-Torres, María Dolores; Ramirez-Exposito, Maria Jesus	Plasma oxidative stress parameters in men and women with early stage Alzheimer type dementia. EXPERIMENTAL GERONTOLOGY (47)-8. 2012 - Articulo	Q1	Q1
Lomas-Vega, Rafael	Predictive value of stabilometry and fear of falling on falls in postmenopausal women. (). 2012 - Articulo		
Pérez-Pulido, Rubén	Prevalence and Fate of Bacillus cereus in African Traditional Cereal-Based Foods Used as Infant Foods . Journal of food protection (75)-9. 2012 - Articulo	Q2	Q1
Gálvez Del Postigo-Ruiz, Antonio Miguel	Prevention of spoilage by enterocin AS-48 combined with chemical preservatives, under vacuum, or modified atmosphere in a cooked ham model. Food Control (24)-. 2012 - Articulo	Q1	Q1
Mayas-Torres, María Dolores	Progression from high insulin resistance to type 2 diabetes does not entail additional visceral adipose tissue inflammation.. PloS one (7)-10. 2012 - Articulo		
Peran-Quesada, Macarena	PURIFICATION AND LONG-TERM EXPANSION OF MULTIPOTENT ENDOTHELIAL-LIKE CELLS WITH POTENTIAL CARDIOVASCULAR REGENERATION. Stem cells and development (-). 2012 - Articulo	Q1	Q1
Carrera-González, María Pilar; Dueñas-Rodríguez, Basilio; Martínez-Ferrol, Julia Matilde; Martínez-Martos, Jose Manuel; Mayas-Torres, María Dolores; Ramirez-Exposito, Maria Jesus	Putative relationship between hormonal status and serum pyrrolidone carboxypeptidase activity in pre- and post- menopausal women with breast cancer.. Breast (Edinburgh) (1)-6. 2012 - Articulo	Q1	
Cruz-Lendínez, Alfonso Jesús; Garcia-Ramiro, Pedro Antonio; Jiménez-Díaz, Mª Del Carmen; Pancorbo-Hidalgo, Pedro Luis; Villar-Davila, Rafael	QUÉ HACE EL CUIDADOR FAMILIAR EN EL HOSPITAL. CÓMO SE VE A SI MISMO Y CÓMO LO VEN LOS PROFESIONALES. GEROKOMOS (23)-1. 2012 - Articulo		Q4
Blanca-Gutiérrez, Joaquín Jesús; Grande-Gascón, María Luisa; Linares-Abad, Manuel	Relación de cuidado que demandan las personas mayores en hogares para ancianos. AQUICHAN (12)-3. 2012 - Articulo	Q4	
Jiménez-Díaz, Mª Del Carmen	RELACIÓN DEL CUIDADO QUE DEMANDAN LAS PERSONAS MAYORES EN HOGARES PARA ANCIANOS: METAESTUDIO CUALITATIVO. AQUICHÁN (12)-3. 2012 - Articulo	Q4	
López-Ruiz, María Del Carmen; Ortega-Martinez, Ana Raquel	Relación entre función renal y densidad mineral ósea en pacientes trasplantados renales. . Revista de nefrología, diálisis y trasplante. (32)-1. 2012 - Articulo	Q4	Q4
Álvarez-Nieto, Carmen; Grande-Gascón, María Luisa; Linares-Abad, Manuel; Pancorbo-Hidalgo, Pedro Luis	Relaciones sociales de género de las matronas en una comarca rural de España. Enfermería Global (-)-26. 2012 - Articulo		
Hita-Contreras, Fidel María; Lomas-Vega, Rafael; Martínez-Amat, Antonio	Relationship of body mass index and body fat distribution with postural balance and risk of falls in Spanish postmenopausal women. Menopause: The Journal of The North American Menopause Society (20)-2. 2012 - Articulo		
Lomas-Vega, Rafael	Relationship of body mass index and body fat distribution with postural balance and risk of falls in Spanish postmenopausal women.. (20)-2. 2012 - Articulo en prensa		

INVESTIGACIÓN CURSO 2011/2012

Carrera-González, María Pilar; Cobo-Aceituno, Manuela Pilar; Martínez-Martos, Jose Manuel; Mayas-Torres, María Dolores; Ramírez-Exposito, María Jesús	Renin-angiotensin System-regulating Aminopeptidases in Tumor Growth of Rat C6 Gliomas Implanted at the Subcutaneous Region.. Anticancer research (32)-9. 2012 - Artículo	Q3	Q2
Azorit-Casas, Concepcion; Martínez-Martos, Jose Manuel; Ramírez-Exposito, María Jesús; Tellado-Ruiz, M <sup>a</sup> Sierra	RENIN-ANGIOTENSIN SYSTEM-REGULATING AMINOPEPTIDASES: MONITORING SEASONAL VARIATIONS IN RED DEER AND FALLOW DEER FROM A MEDITERRANEAN ECOSYSTEM. ANIMAL PRODUCTION SCIENCE (52)-8. 2012 - Artículo		
Hita-Contreras, Fidel María; Lomas-Vega, Rafael; Martínez-Amat, Antonio; Martínez-Lopez, Emilio Jose; Osuna-Pérez, María Catalina	Short-term effects of proprioceptive training with unstable platform on athletes stabilometry. Journal of strength and conditioning research (Online) (30)-. 2012 - Artículo en prensa	Q2	
Martínez-Amat, Antonio; Ortiz-Quesada, Raul; Caba-Pérez, Octavio	The selective cytotoxic activity in breast cancer cells by an anthranilic alcohol-derived acyclic 5-fluorouracil O,N-acetal is mediated by endoplasmic reticulum stress-induced apoptosis. European Journal of Medicinal Chemistry (50)-. 2012 - Artículo	Q2	Q2
Algarra-López De Diego, Ignacio	The tumour suppressor Fhit positively regulates MHC class I expression on cancer cells. THE JOURNAL OF PATHOLOGY (227)-3. 2012 - Artículo		Q1
Mayas-Torres, María Dolores	Thymus fat as an attractive source of angiogenic factors in elderly subjects with myocardial ischemia.. age (11)-. 2012 - Artículo	Q1	
Mayas-Torres, María Dolores	TNF $\alpha$ and IL6 induce caspase and inhibit BCL2 in human adipose tissue: A potential relationship with obesity and the onset of insulin resistance. Diabetes care (-). 2012 - Artículo	Q1	
Wangensteen-Fuentes, Rosemary	Urinary Aminopeptidase Activities as Early and Predictive Biomarkers of Renal Dysfunction in Cisplatin-Treated Rats. PloS one (7)-7. 2012 - Artículo	Q1	Q1
Prieto-Gomez, Isabel; Ramirez-Sanchez, Manuel	Urinary aminopeptidase activities as early and predictive biomarkers of renal dysfunction in cisplatin-treated rats. Plos One (7)-7. 2012 - Artículo		
AUTORES	LIBROS		
Delgado-Rodríguez, Miguel	Investigación Científica: fundamentos metodológicos y estadísticos (978-84-8049-624-7) - Monografía. 2012		
Jiménez-Díaz, M <sup>a</sup> Del Carmen; Lozano-Aguilera, Emilio Damián; Párraga-Montilla, Juan Antonio	Actividad Física en Mujeres Mayores de 60 años (978-3-8484-5072-5) - Monografía. 2012		
Warleta-Arias, Fernando	Influencia de los componentes minoritarios presentes en los aceites de oliva vírgenes en la prevención del cáncer de mama. Estudio in vitro del hidroxitirosol y tirosol. (978-84-695-3347-5) - Monografía. 2012		
Blanca-Gutiérrez, Joaquín Jesús; Grande-Gascón, María Luisa; Linares-Abad, Manuel	Las vivencias de los hombres y mujeres en los hogares para ancianos (ISBN 13: 978-84-9966-916-8) - Monografía. 2012		
Jiménez-Díaz, M <sup>a</sup> Del Carmen; Pancorbo-Hidalgo, Pedro Luis; Villar-Davila, Rafael	Cuidador familiar de ancianos ingresados en el hospital. Caracterización del cuidador familiar durante el ingreso del anciano (978-3-659-02050-6) - Monografía. 2012		
AUTORES	CAPITULOS DE LIBRO		
Banegas-Font, Inmaculada; De Gasparo-, Marc; Prieto-Gomez, Isabel; Ramirez-Sanchez, Manuel; Segarra-Robles, Ana Belén; Wangenstein-Fuentes, Rosemary	A multifactorial approach to the blood pressure control: the role of the asymmetrical organization of the nervous system. Advances in medicine and biology. ( 978-1-61470-476-8). - 2012		
López-Ruiz, Elena; Peran-Quesada, Macarena; Ramírez-Rivera, Alberto	Apoptosis as a Therapeutic Target in Cancer and Cancer Stem Cells: Novel Strategies and Futures Perspectives. Apoptosis and Medicine. ( 978-953-51-0701-9). - 2012		
Pérez-Pulido, Rubén	Bacteriocins. Decontamination of Fresh and Minimally Processed Produce (V. Gómez, Ed.). ( 978-0-8138-2384-3). - 2012		
Banegas-Font, Inmaculada; De Gasparo-, Marc; Martínez-Cañamero, Antonio; Prieto-Gomez, Isabel; Ramirez-Sanchez, Manuel; Segarra-Robles, Ana Belén;	Bilateral distribution of oxytocinase activity in the medial prefrontal cortex of spontaneously hypertensive rats with experimental hemiparkinsonism. . Mechanism in Parkinson's disease ¿ Models and Treatments. ( 978-953-307-876-2; 2012). - 2012		

INVESTIGACIÓN CURSO 2011/2012

Wangensteen-Fuentes, Rosemary			
Abriouel-Hayani, Hikmate; Benomar-El Bakali, Nabil; Gálvez Del Postigo-Ruiz, Antonio Miguel; Grande-Burgos, María José; Pérez-Pulido, Rubén	Chapter 17: Protective cultures. Decontamination of Fresh and Minimally Processed Produce (V. Gómez, Ed.). ( 978-0-8138-2384-3). - 2012		
Abriouel-Hayani, Hikmate; Gálvez Del Postigo-Ruiz, Antonio Miguel; Grande-Burgos, María José; Lucas-López, María Del Rosario; Pérez-Pulido, Rubén	Chapter 18: Bacteriocins. Decontamination of Fresh and Minimally Processed Produce (V. Gómez, Ed.). ( ). - 2012		
Arrazola-Saniger, Marcelina	Corticosteroides. Farmacología en enfermería. ( 978-84-8086-866-2). - 2012		
Arrazola-Saniger, Marcelina	Farmacología del calcio. Farmacología en enfermería. ( 978-84-8086-866-2). - 2012		
Arrazola-Saniger, Marcelina	Fármacos antigotosos. Farmacología en enfermería. ( 978-84-8086-866-2). - 2012		
Arrazola-Saniger, Marcelina	Fármacos antihistamínicos y antiserotoninicos. Farmacología en enfermería. ( 978-84-8086-866-2). - 2012		
Arrazola-Saniger, Marcelina	Fármacos diuréticos. Farmacología en enfermería. ( 978-84-8086-866-2). - 2012		
Arrazola-Saniger, Marcelina	Fármacos hipolipemiantes. Farmacología en enfermería. ( 978-84-8086-866-2). - 2012		
Benomar-El Bakali, Nabil; Gálvez Del Postigo-Ruiz, Antonio Miguel; Martínez-Cañamero, María Magdalena; Pérez-Pulido, Rubén	Fermentation of caper products . Handbook of Food and Beverage Fermentation Technology . ( 978-1-439849040). - 2012		
Gálvez Del Postigo-Ruiz, Antonio Miguel; Grande-Burgos, María José; Lucas-López, María Del Rosario; Pérez-Pulido, Rubén	Resistance to biocides among bacteria isolated from vegetable foods. Microbes in Applied Research: Current Advances and Challenges. ( 978-981-4405-03-4). - 2012		
Delgado-Martinez, Alberto Damian; Feito-Higueruela, Francisco Ramon; Hita-Contreras, Fidel María; Jiménez-Delgado, Juan José; Martínez-Albala, Antonio; Martínez-Amat, Antonio; Ogayar-Anguita, Carlos Javier; Paulano-Godino, Félix; Pulido-Ramírez, Rubén; Se	Técnicas Avanzadas de Interacción y Modelado Aplicadas a Cirugía Artroscópica en Patologías de Menisco. Proyectos de Investigación 2009-10. ( 978-84-8439-642-0). - 2012		
AUTORES	PATENTES	FECHA	
AUTORES	APORTACIONES A CONGRESOS PUBLICADAS	AMBITO	
Banegas-Font, Inmaculada; De Gasparo-, Marc; Prieto-Gomez, Isabel; Ramirez-Sanchez, Manuel; Segarra-Robles, Ana Belén; Villarejo-Villar, Ana Belén; Wangenstein-Fuentes, Rosemary	¿The (brain-heart) connection between frontal cortex and heart ventricle angiotensinase activities in control and captopril treated hypertensive rats¿. (Poster en Congreso). 8TH FENS FORUM OF NEUROSCIENCES.		
Banegas-Font, Inmaculada; Wangenstein-Fuentes, Rosemary	5-AMINOISOQUINOLINE IMPROVES RENAL FUNCTION IN CISPLATIN-TREATED RATS (Poster en Congreso). Joint FEPS & Spanish Physiological Society Scientific Congress 2012.		
Abriouel-Hayani, Hikmate; Benomar-El Bakali, Nabil; Caballero-Gómez, Natacha; Cobo-Molinos, Antonio; Fernández-Fuentes, Miguel Ángel; Gálvez Del Postigo-Ruiz, Antonio Miguel; Pérez-Pulido, Rubén	A search for Lactic acid bacteria with high technological properties isolated from brines Turing fermentation of naturally-fermented Aloreña green table olives (Poster en Congreso). IV Jornadas internacionales de la aceituna de mesa.		
Cobo-Molinos, Antonio	A SIV DNA/rMVA vaccine administered via four different mucosal immunization routes provides similarly significant protection from SIV-mediated immune-activation and depletion of CD4+ CM and a4b7 T cells alter vaginal infections. (Poster en Congreso). 29th		
Díaz-Fernández, Ángeles; Esteban-Fernandez, Elsa; Lérica-Ortega, Miguel Ángel; López-Ruiz, María Del Carmen; Osuna-Pérez, María Catalina	ABORDAJE DE LA DISMENORREA PRIMARIA DESDE LA FISIOTERAPIA (Poster en Congreso). II CONGRESO INTERNACIONAL DE FISIOTERAPIA Y DOLOR. 2012		

INVESTIGACIÓN CURSO 2011/2012

Martínez-Amat, Antonio	Alfa Actina en suero como marcador de daño sarcomérico en pruebas de esfuerzos submaximas (Comunicación en congreso). XIV Congreso Nacional de la Federación Española de Medicina del Deporte.		
Díaz-Fernández, Ángeles; Esteban-Fernandez, Elsa; Lérída-Ortega, Miguel Ángel; Osuna-Pérez, María Catalina	ANALGESIA DERIVADA DEL ENTRENAMIENTO MUSCULAR EN PACIENTES DIAGNOSTICADOS DE FIBROMIALGIA: REVISIÓN (Poster en Congreso). II CONGRESO INTERNACIONAL DE FISIOTERAPIA Y DOLOR. 2012		
Hita-Contreras, Fidel María; Lomas-Vega, Rafael; Martínez-Amat, Antonio; Martínez-Lopez, Emilio Jose	Análisis de la relación entre distribución de grasa corporal y el equilibrio postural en mujeres postmenopáusicas jóvenes. (Poster en Congreso). III Simposio Internacional Exernet. Red de Investigación en Ejercicio Físico y Salud para Poblaciones Especial		
Bellido-Vallejo, Jose Carlos; Fernández-Salazar, Serafín; Granero-Moya, Juana María; Ramos-Morcillo, Antonio Jesús	Análisis de una iniciativa colaborativa a través de Internet para visibilizar los Cuidados de Enfermería: (Comunicación en congreso). XVI Encuentro Internacional de Investigación en Cuidados.		
Carrera-González, María Pilar; Cobo-Aceituno, Manuela Pilar; Martínez-Martos, Jose Manuel; Mayas-Torres, María Dolores; Ramirez-Exposito, Maria Jesus	ANGIOTENSINASE ACTIVITIES AREMODIFIED IN EARLY STAGE ALZHEIMER'S DISEASE (Poster en Congreso). 16TH CONGRESS OF THE EUROPEAN FEDERATION OF NEUROLOGICAL SOCIETIES.		
Lavilla-Lerma, Leire	Antimicrobial resistance in Pseudomonads isolated from food of animal origin. (Comunicación en congreso). Troisieme Colloque International de Biotechnologie Microbienne. Innovation Technologique and Valorisation des Biomolécules..		
Abriouel-Hayani, Hikmate; Caballero-Gómez, Natacha; Fernández-Fuentes, Miguel Ángel; Gálvez Del Postigo-Ruiz, Antonio Miguel; Lavilla-Lerma, Leire; Pérez-Pulido, Rubén	Antimicrobial resistance of mesophilic Pseudomonas sp. isolated from slaughterhouse surfaces throughout meat chain production (Comunicación en congreso). Troisieme Colloque International de Biotechnologie Microbienne. Innovation Technologique and Valorisa		
Hita-Contreras, Fidel María; Martínez-Amat, Antonio; Martínez-Lopez, Emilio Jose; Martínez-Romero, Rubén	Antioxidant quercetin effects on nitric oxide production in trained rats brain (Poster en Congreso). XXXII WORLD CONGRESS OF SPORTS MEDICINE. Sports Medicine, the challenge for global health : Quo Vadis?.		
Cobo-Molinos, Jesus; Delgado-Martinez, Alberto Damian; López-Ruiz, Elena; Peran-Quesada, Macarena	Aplicación terapéutica de las células madre mesenquimales en las lesiones condrales (Comunicación en congreso). 28 Congreso Nacional de la SEROD.		
Mayas-Torres, María Dolores	ASOCIACION DE LA RESISTENCIA A INSULINA CON LA ALTERACION DEL FACTOR ENDOTELIAL DE CRECIMIENTO VASCULAR Y LAS METALOPROTEINASAS EN EL TEJIDO ADIPOSO DE SUJETOS OBESOS (Comunicación en congreso). XIV JORNADAS DE NUTRICION Y IX JORNADAS DE FORMACION CONTINU		
Hita-Contreras, Fidel María; Latorre-Roman, Pedro Angel; Martínez-Amat, Antonio; Martínez-Lopez, Emilio Jose	Association between flexibility, balance and lumbar strength with walking ability and falls prevention in older adults. (Poster en Congreso). III Simposio Internacional Exernet. Red de Investigación en Ejercicio Físico y Salud para Poblaciones Especiales.		
Cruz-Lendínez, Alfonso Jesús	AULA DE LACTANCIA MATERNA (Poster en Congreso). VI CONGRESO ESPAÑOL DE LACTANCIA MATERNA.		
	Beneficios de la aromaterapia en dolores musculares, osteoarticulares y neuralgias. (Comunicación en congreso). II Congreso Internacional de Fisioterapia del dolor		
Abriouel-Hayani, Hikmate; Caballero-Gómez, Natacha; Gálvez Del Postigo-Ruiz, Antonio Miguel; Grande-Burgos, María José; López-Aguayo, María Del Carmen; Lucas-López, María Del Rosario; Toledo-Del Árbol, Mª Julia	Biocide tolerance in planktonic and sessile bacteria (Poster en Congreso). XXIII FoodMicro2012-Istanbul. 2012		
Benomar-El Bakali, Nabil; Gálvez Del Postigo-Ruiz, Antonio Miguel; Martínez-Cañamero, María Magdalena; Prieto-Gomez, Isabel; Ramirez-Sanchez, Manuel; Segarra-Robles, Ana Belén; Villarejo-Villar, Ana Belén	Brain neuropeptidases and intestinal microbiota in rodents fed a diet supplemented with virgin olive oil (Comunicación en congreso). 8TH FENS FORUM OF NEUROSCIENCES.		
Mayas-Torres, María Dolores	CAMBIOS A CORTO PLAZO EN EL ESTRES OXIDATIVO Y LA RESISTENCIA A LA INSULINA EN SUPEROBESOS MORBIDOS TRAS CIRUGIA BARIATRICA (Comunicación en congreso). 52 CONGRESO NACIONAL DE LA SOCIEDAD ESPAÑOLA DE ENDOCRINOLOGÍA Y NUTRICIÓN.		
Osuna-Pérez, María Catalina	CANCER, DOLOR Y FISIOTERAPIA (Poster en Congreso). II CONGRESO INTERNACIONAL DE		

INVESTIGACIÓN CURSO 2011/2012

	FISIOTERAPIA Y DOLOR. 2012		
Arrazola-Saniger, Marcelina	Caso de hipersensibilidad (Comunicación en congreso). II Jornadas de Farmacovigilancia.		
Banegas-Font, Inmaculada; Wangenstein-Fuentes, Rosemary	Cisplatin treatment decreases renal aminopeptidase activities in rats. (Poster en Congreso). Joint FEPS & Spanish Physiological Society Scientific Congress 2012. 2012		
Cobo-Molinos, Antonio	Comparative Analysis of SIV DNA/rMVA/Viral Particle Vaccination via the Nasal, Vaginal, Oral and Gastrointestinal Routes in Female Rhesus Macaques (Poster en Congreso). CROI 2011 (Conference on Retroviruses and Opportunistic Infections).		
Jiménez-Díaz, M <sup>a</sup> Del Carmen	CUIDADOR FAMILIAR DEL ANCIANO EN EL HOSPITAL ¿QUÉ LE PREOCUPA? (Comunicación en congreso). XVII CONGRESO NACIONAL SEEGG.		
Arrazola-Saniger, Marcelina	Cultura del aceite de oliva en la enseñanza de la provincia de Jaén (Comunicación en congreso). Feria internacional del aceite de oliva e industrias afines. .		
Álvarez De Cienfuegos-López, Gerardo; Pablo-Martínez, Manuel Antonio De; Puertollano-Vacas, María Elena	Culture Supernatants from Lactobacillus plantarum Induce Necrosis on a Human Promyelocytic Leukemia Cell Line. (Poster en Congreso). VII International Immunonutrition Workshop .		
Álvarez De Cienfuegos-López, Gerardo; Pablo-Martínez, Manuel Antonio De; Puertollano-Vacas, M <sup>a</sup> . Angeles; Puertollano-Vacas, María Elena	Culture supernatants from Lactobacillus plantarum induce necrosis on a human promyelocytic leukemia cell line (Poster en Congreso). VI International Immunonutrition Workshop.		
Caba-Pérez, Octavio	Cytokines Profile Expression in Pancreatic Cancer Patients (Comunicación en congreso). 22nd IUBMB & 37th FEBS Congress. ¿From Single Molecules to Systems Biology¿. .		
Abriouel-Hayani, Hikmate; Gálvez Del Postigo-Ruiz, Antonio Miguel; Hidalgo -Pestaña, Marina; Martínez-Cañamero, María Magdalena; Prieto-Gomez, Isabel	Denaturing gradient gel electrophoresis characterization of gut microbiota in mice fed with different types of fat (Poster en Congreso). 35th International Congress of the Society for Microbial Ecology and Disease.		
Abriouel-Hayani, Hikmate; Benomar-El Bakali, Nabil; Cobo-Molinos, Antonio; Gálvez Del Postigo-Ruiz, Antonio Miguel; Grande-Burgos, María José; Lucas-López, María Del Rosario; Martínez-Cañamero, María Magdalena; Ortega-Morente, Elena; Pérez-Pulido, Rubén	Detección e inactivación de bacterias patógenas en alimentos (Poster en Congreso). I Reunión de Docencia y Difusión de la Microbiología .		
Mayas-Torres, María Dolores	DIANAS MOLECULARES DE LA ADICCIÓN: EXPERIMENTO PILOTO DE CICLOS DE DEPENDENCIA-ABSTINENCIA-RECAIDA (Comunicación en congreso). IV REUNIÓN DE LA RED DE TRASTORNOS ADICTIVOS (RED RTA; INST.SALUD CARLOS III) (2004).		
López-Ruiz, Elena; Peran-Quesada, Macarena	Differentiation of circulating progenitor stem cells OBTAINED FROM CORD BLOOD AND FROM PERIPHERAL BLOOD OF PATIENTS WITH ACUTE MYOCARDIAL INFARCTION: a therapeutic strategy in cardiovascular diseases (Poster en Congreso). World Cord Blood Congress.		
Hernández-Cobo, Raquel; Molina-Ortega, Francisco Javier; Pedrosa-Raya, Juan Angel; Peinado-Herreros, M <sup>a</sup> Ángeles; Rus-Martínez, María Del Alma	DISEÑO DE MÓDULOS DE AUTOAPRENDIZAJE EN FORMATO FLASH. UTILIZACIÓN Y SEGUIMIENTO EN PLATAFORMAS DE ENSEÑANZA VIRTUAL (Comunicación en congreso). IX FORO SOBRE EVALUACIÓN DE LA CALIDAD DE LA INVESTIGACIÓN Y DE LA EDUCACIÓN SUPERIOR (FECIES).		
Barreda-Pitarch, José Miguel; Díaz-Fernández, Ángeles; Esteban-Fernandez, Elsa; López-Ruiz, María Del Carmen; Ortega-Martinez, Ana Raquel; Osuna-Pérez, María Catalina	DOLOR CRÓNICO EN EL PACIENTE EN DIÁLISIS: REVISIÓN DE LA LITERATURA CIENTÍFICA (Poster en Congreso). II CONGRESO INTERNACIONAL DE FISIOTERAPIA Y DOLOR. 2012		
Mayas-Torres, María Dolores	DOWNREGULATION OF ZINC-a2-GLYCOPROTEIN (AZGP1) IN HUMAN OBESITY (Comunicación en congreso). XI INTERNATIONAL CONGRESS ON OBESITY.		
Hita-Contreras, Fidel María; Martínez-Amat, Antonio; Martínez-Lopez, Emilio Jose	Efecto de un entrenamiento propioceptivo en la estabilidad corporal de mujeres postmenopáusicas. (Poster en Congreso). III Simposio Internacional Exernet. Red de Investigación en Ejercicio Físico y Salud para Poblaciones Especiales. II Convención de Postg		
Hita-Contreras, Fidel María; Martínez-Amat, Antonio; Martínez-Lopez, Emilio Jose	Efecto de un entrenamiento propioceptivo sobre el equilibrio, fuerza y elasticidad, y su asociación con la calidad de vida en mujeres postmenopáusicas. (Poster en Congreso). III Simposio Internacional Exernet. Red de Investigación en Ejercicio Físico y Sa		
Cobo-Molinos, Jesus	Efecto in vitro de la levobupivacaína en cartilago articular humano (Comunicación en congreso). IX		

MEMORIA ACADÉMICA 2011-12



INVESTIGACIÓN CURSO 2011/2012

	congreso Nacional INVESCOT 2012. 2012		
Hita-Contreras, Fidel María; Lomas-Vega, Rafael; Martínez-Amat, Antonio; Martínez-Lopez, Emilio Jose	Efectos de un programa de entrenamiento propioceptivo en la estabilidad y control de centro de gravedad de atletas velocistas. (Comunicación en congreso). IX Congreso Internacional sobre la Enseñanza de la Educación Física y el Deporte Escolar.		
Gálvez Del Postigo-Ruiz, Antonio Miguel; Grande-Burgos, María José; Lucas-López, María Del Rosario; Pérez-Pulido, Rubén	effect of biocides (Comunicación en congreso). Third International Symposium on Antimicrobial Peptides AMP2012. 2012		
Álvarez De Cienfuegos-López, Gerardo; Ceron-Rodriguez, José María; Contreras-Moreno, Judit; Puertollano-Vacas, M <sup>a</sup> . Angeles; Puertollano-Vacas, María Elena	Effect of different dietary lipids on immune response of neutropenic mice infected with Listeria monocytogenes. (Comunicación en congreso). VII International Immunonutrition Workshop .		
Hidalgo -Pestaña, Marina	Effect of different types of fat on the intestinal microbiota of mice (Comunicación en congreso). 4th Congress of European Microbiologists.		
Abriouel-Hayani, Hikmate; Gálvez Del Postigo-Ruiz, Antonio Miguel; Hidalgo -Pestaña, Marina; Martínez-Cañamero, María Magdalena; Prieto-Gomez, Isabel	Effect of the olive oil on the intestinal microbiota of hypertensive rats (Poster en Congreso). 11th European Conference on Nutrition of the Federation of the European Nutrition Societies .		
Hita-Contreras, Fidel María; Martínez-Amat, Antonio; Martínez-Lopez, Emilio Jose	Effects of 12-week propioception training program on postural stability, gait and balance in older adults. (Comunicación en congreso). III Simposio Internacional Exernet. Red de Investigación en Ejercicio Físico y Salud para Poblaciones Especiales. II Con		
Álvarez De Cienfuegos-López, Gerardo; Ceron-Rodriguez, José María; Contreras-Moreno, Judit; Puertollano-Vacas, M <sup>a</sup> . Angeles; Puertollano-Vacas, María Elena	Effects of dietary lipids on infection resistance against Listeria monocytogenes in severely immunosuppressed mice (Poster en Congreso). XI European Niutrition Conference.		
Arrazola-Saniger, Marcelina; De La Chica-Rodríguez, Susana; García-López, María Jesús; Martínez-Martos, Jose Manuel; Mayas-Torres, María Dolores; Ramirez-Exposito, María Jesus	EFFECTS OF DOXAZOSIN ON RENIN-ANGIOTENSIN SYSTEM-REGULATING AMINOPEPTIDASE AND VASOPRESSIN-DEGRADING SPECIFIC ACTIVITIES IN MALE AND FEMALE RAT HYPOTHALAMUS-PITUITARY-ADRENAL AXIS (Comunicación en congreso). 6TH EUROPEAN CONGRESS OF PHARMACOLOGY.		
	Eficacia de la Laserterapia sobre el dolor temporomandibular. (Comunicación en congreso). II Congreso Internacional de Fisioterapia del dolor		
Díaz-Fernández, Ángeles; López-Ruiz, María Del Carmen; Osuna-Pérez, María Catalina	EJERCICIO ACUÁTICO TERAPÉUTICO EN LA MEJORA DEL DOLOR CRÓNICO DE LOS ADULTOS MAYORES (Poster en Congreso). II CONGRESO INTERNACIONAL DE FISIOTERAPIA Y DOLOR. 2012		
Barreda-Pitarch, José Miguel; Esteban-Fernandez, Elsa; Lérída-Ortega, Miguel Ángel; Molina-Ortega, Francisco Javier; Osuna-Pérez, María Catalina	EL DOLOR DE NUESTROS PACIENTES EN FUNCIÓN DEL SEXO, EDAD Y NIVEL DE ESTUDIOS (Poster en Congreso). II CONGRESO INTERNACIONAL DE FISIOTERAPIA Y DOLOR. 2012		
Cuesta-Vargas, Antonio Ignacio; López-Ruiz, María Del Carmen; Osuna-Pérez, María Catalina; Pancorbo-Hidalgo, Pedro Luis	EL DOLOR DEL PACIENTE Y LA CONFIANZA EN EL PROFESIONAL FISIOTERAPEUTA (Poster en Congreso). II CONGRESO INTERNACIONAL DE FISIOTERAPIA Y DOLOR. 2012		
Puertollano-Vacas, M <sup>a</sup> . Angeles; Puertollano-Vacas, María Elena	El papel fundamental de los lípidos en la respuesta inmune. Beneficios del aceite de oliva para el paciente (Mesa redonda de Congreso). VII Congreso de la Sociedad Andaluza de Nutrición Clínica y Dietética .		
Cruz-Lendínez, Alfonso Jesús	EL TRABAJO ENFERMERO DE LAS HIJAS DE LA CARIDAD EN EL HOSPITAL SAN MARTIN DE LAS PALMAS (Comunicación en congreso). II CONGRESO INTERNACIONAL Y VII CONGRESO NACIONAL DE HISTORIA DE LA ENFERMERIA.		
López-Ruiz, Elena	Endothelial progenitor cells isolated from lipoaspirates have potential cardiovascular regeneration capacity. (Poster en Congreso). Sixth International Symposium on Stem Cell Therapy and Cardiovascular Innovations..		
Jiménez-Díaz, M <sup>a</sup> Del Carmen	ENERGÍA CORPORAL, CUIDADOS NATURALES Y SALUD (Ponencia en Congreso). III CONGRESO INTERNACIONAL DE INVESTIGACIÓN CIENTÍFICA EN ENFERMERÍA ICE2.		

INVESTIGACIÓN CURSO 2011/2012

Carrera-González, María Pilar; Cobo-Aceituno, Manuela Pilar; García-López, María Jesús; Martínez-Martos, Jose Manuel; Mayas-Torres, María Dolores; Ramirez-Exposito, María Jesus	ENKEPHALIN-DEGRADING AMINOPEPTIDASE ACTIVITY IS INVOLVED IN TUMOUR DEVELOPMENT IN RATS WITH GLIOMAS INDUCED BY TRANSPLACENTAL ADMINISTRATION ON N-ETHYL-N-NITROSOUREA (ENU) (Poster en Congreso). 16TH CONGRESS OF THE EUROPEAN FEDERATION OF NEUROLOGICAL SOCI		
Carrera-González, María Pilar; Cobo-Aceituno, Manuela Pilar; Martínez-Martos, Jose Manuel; Mayas-Torres, María Dolores; Ramirez-Exposito, María Jesus	ENZYME ANTIOXIDANT DEFENCES ARE DIMINISHED IN EARLY STAGES OF ALZHEIMER'S DISEASE (Poster en Congreso). 16TH CONGRESS OF THE EUROPEAN FEDERATION OF NEUROLOGICAL SOCIETIES.		
Abriouel-Hayani, Hikmate; Benomar-El Bakali, Nabil; Cobo-Molinos, Antonio; Gálvez Del Postigo-Ruiz, Antonio Miguel; Grande-Burgos, María José; Lucas-López, María Del Rosario; Martínez-Cañamero, María Magdalena; Ortega-Morente, Elena; Pérez-Pulido, Rubén	Establecimiento de talleres en seguridad microbiológica para colegios públicos de primaria (Poster en Congreso). I Reunión de Docencia y Difusión de la Microbiología .		
Jiménez-Díaz, M <sup>a</sup> Del Carmen	ESTUDIO COMPARATIVO ENTRE EL ARTE JIMNASTICO-MEDICO DE JERÓNIMO MERCURIAL EN EL RENACIMIENTO Y RECOMENDACIONES ACTUALES DE ACTIVIDAD FÍSICA A MAYORES (Comunicación en congreso). XIX CONGRESO NACIONAL DE LA SEEGB.		
Fernández-Fuentes, Miguel Ángel	ESTUDIO DE RESISTENCIAS A BIOCIDAS Y ANTIBIÓTICOS EN BACTERIAS DE PROCEDENTES DE ALIMENTOS ECOLÓGICOS (Ponencia en Congreso). I CONGRESO CIENTÍFICO DE INVESTIGADORES EN FORMACIÓN EN AGROALIMENTACIÓN y II CONGRESO CIENTÍFICO DE INVESTIGADORES EN FORMACIÓN		
Carrera-González, María Pilar; García-López, María Jesús; Martínez-Martos, Jose Manuel; Mayas-Torres, María Dolores; Ramirez-Exposito, María Jesus	ETHANOL DIFFERENTLY MODIFIES SPECIFIC ANGIOTENSINASE ACTIVITIES IN NEURONS AND ASTROGLIA IN CULTURE (Poster en Congreso). 7TH FENS FORUM OF EUROPEAN NEUROSCIENCE .		
	Explotación sexual comercial infantil (ESCI): ámbito emergente de intervención profesional del trabajo social.IX Congreso Estatal de Facultades e Trabajo Social (2012)		
Mayas-Torres, María Dolores	EXPRESION GENICA DE VEGF EN EL TEJIDO ADIPOSO GRASO HUMANO DE TIMO: ESTUDIO CORRELATIVO CON EL FACTOR INDUCIDO PRO HIPOXIA Y LA CICLOOXIGENASA 2 (Comunicación en congreso). XIV JORNADAS DE NUTRICIÓN Y IX JORNADAS DE FORMACIÓN CONTINUADA EN CIRUGÍA.		
	FRONTAL CORTEX AND PLASMA ANGIOTENSINASE ACTIVITIES CORRELATE ASYMMETRICALLY IN CONTROL AND CAPTOPRIL TREATED SHR. The International Conference on Heart and Brain (2012)		
Cruz-Lendínez, Alfonso Jesús	FUENTES PARA LA INVESTIGACION DE LA HISTORIA DE LA ENFERMERIA EN GRAN CANARIA (Comunicación en congreso). V CONGRESO NACIONAL DE HISTORIA DE LA ENFERMERIA.		
Fernández De Lienres-De La Torre, M <sup>a</sup> Paz; Fernández-Gómez, Manuel; Hueso-Ureña, Francisco; Jiménez-Pulido, Sonia Beatriz; Martínez-Martos, Jose Manuel; Moreno-Carretero, Miguel Nicolás; Ramirez-Exposito, María Jesus	HETEROPOLYHEDRAL SILVER COMPOUNDS WITH THE AMBIDENTATE OXIME LIGAND DERIVED FROM 6-ACETYL-1,3,7-TRIMETHYL-LUMAZINE AND BRIDGING AND NON-BRIDGING COUNTERANIONS. STRUCTURAL AND BIOLOGICAL STUDIES (Poster en Congreso). 11 EUROPEAN BIOLOGICAL INORGANIC CHEMIS		
Abriouel-Hayani, Hikmate; Benomar-El Bakali, Nabil; Cobo-Molinos, Antonio; Gálvez Del Postigo-Ruiz, Antonio Miguel; Hidalgo -Pestaña, Marina; Lucas-López, María Del Rosario; Martínez-Cañamero, María Magdalena; Ortega-Morente, Elena; Prieto-Gomez, Isabel	Historia de luchas intestinales y el bálsamo de los dioses, o cómo el aceite de oliva modula nuestra microbiota (Poster en Congreso). Participación de las bacterias lácticas en la salud humana y en la calidad alimentaria.		
Carrera-González, María Pilar; García-López, María Jesús; Martínez-Martos, Jose Manuel; Mayas-Torres, María Dolores; Ramirez-Exposito, María Jesus	IDNEY PYRROLIDONE CARBOXYPEPTIDASE ACTIVITY IS MODIFIED IN RATS WITH MAMMARY TUMOURS (Poster en Congreso). 13TH BIENNIAL MEETING OF THE INTERNATIONAL GYNECOLOGIC CANCER SOCIETY.		
Calero-García, M. Jose; Jiménez-Díaz, M <sup>a</sup> Del Carmen; Ortega-Martinez, Ana Raquel	Impacto del cuidador principal en el deterioro funcional y cognitivo del anciano hospitalizado (Comunicación en congreso). II Congreso Nacional de Demencias y Enfermedad de Alzheimer.		

INVESTIGACIÓN CURSO 2011/2012

Calero-Garcia, M. Jose; Jiménez-Díaz, M <sup>a</sup> Del Carmen	IMPACTO DEL CUIDADOR PRINCIPAL EN EL DETERIORO FUNCIONAL Y COGNITIVO DEL ANCIANO HOSPITALIZADO (Comunicación en congreso). II CONGRESO NACIONAL DE DEMENCIAS Y ENFERMEDAD DE ALZHEIMER.		
Cruz-Lendínez, Alfonso Jesús	IMPLANTACION DEL LISTADO DE VERIFICACION QUIRURGICA EN EL COMPLEJO HOSPITALARIO DE JAEN (Poster en Congreso). 17 CONGRESO NACIONAL DE HOSPITALES.		
Gálvez Del Postigo-Ruiz, Antonio Miguel; Grande-Burgos, María José; Pérez-Pulido, Rubén; Toledo-Del Árbol, M <sup>a</sup> Julia	Improving the inactivation of Staphylococcus aureus in rice puddings by high hydrostatic pressure in combination with the bacteriocins enterocin AS-48 and nisin and essential oils. (Poster en Congreso). Third International Symposium on Antimicrobial Pepti		
Banegas-Font, Inmaculada; Prieto-Gomez, Isabel; Ramirez-Sanchez, Manuel; Segarra-Robles, Ana Belén; Villarejo-Villar, Ana Belén; Wangenstein-Fuentes, Rosemary	Influence of oral L-NAME treatment on the bilateral distribution of angiotensinases in the frontal cortex of spontaneously hypertensive rats (Comunicación en congreso). 8TH FENS FORUM OF NEUROSCIENCES.		
Abriouel-Hayani, Hikmate; Benomar-El Bakali, Nabil; Cobo-Molinos, Antonio; Gálvez Del Postigo-Ruiz, Antonio Miguel; Grande-Burgos, María José; Lucas-López, María Del Rosario; Martínez-Cañamero, María Magdalena; Ortega-Morente, Elena; Pérez-Pulido, Rubén	Iniciación a la investigación aplicada para alumnos de máster: efecto de las condiciones de almacenamiento sobre la contaminación microbiológica de los alimentos (Poster en Congreso). I Reunión de Docencia y Difusión de la Microbiología .		
Mayas-Torres, María Dolores	INSULIN RESISTANCE LEVEL RELATES INVERSELY TO FASN EXPRESSION IN HUMAN ADIPOSE TISSUE (Poster en Congreso). 6TH METABOLIC SYNDROME, TYPE II DIABETES AND ATHEROSCLEROSIS CONGRESS.		
Cobo-Molinos, Antonio	Intranasal SIV DNA/rMVA vaccination in rhesus macaques provides preservation of central memory a4b7+/CD4+ T-cells and reduces immunoactivation long-term. (Poster en Congreso). CROI 2010 (Conference on Retroviruses and Opportunistic Infections).		
López-Ruiz, Elena; Peran-Quesada, Macarena; Rama-Ballesteros, Ana Rosa	Isolation, proliferation and differentiation of endothelial progenitor cells obtained from lipoaspirates with vascular regeneration capacity (Poster en Congreso). Symposium Internacional ¿Angiogenesis and cancer: from basic mechanisms to therapeutic appli		
Cruz-Lendínez, Alfonso Jesús	LA FORMACION ENFERMERA EN GRAN CANARIA ANTERIOR AL AYDANTE TECNICO SANITARIO (Comunicación en congreso). V CONGRESO NACIONAL DE HISTORIA DE LA ENFERMERIA.		
Mayas-Torres, María Dolores	LA PARADOJA DE LA OBESIDAD SALUDABLE ¿ES LA INFLAMACION LA RESPUESTA? (Poster en Congreso). 52 CONGRESO NACIONAL DE LA SOCIEDAD ESPAÑOLA DE ENDOCRINOLOGÍA Y NUTRICIÓN.		
Cruz-Lendínez, Alfonso Jesús	LA PREHISTORIA EN GRAN CANARIA: UNA REALIDAD DIFERENTE A LA PREHISTORIA PENINSULAR (Comunicación en congreso). VI CONGRESO NACIONAL Y I INTERNACIONAL DE HISTORIA DE LA ENFERMERIA.		
Carrera-González, María Pilar; Cobo-Aceituno, Manuela Pilar; García-López, María Jesús; Martínez-Martos, Jose Manuel; Mayas-Torres, María Dolores; Ramirez-Exposito, María Jesus	LOCAL ANGIOTENSINS ARE INVOLVED IN TUMOUR DEVELOPMENT IN EXPERIMENTAL GLIOMA (Poster en Congreso). 16TH CONGRESS OF THE EUROPEAN FEDERATION OF NEUROLOGICAL SOCIETIES.		
Cobo-Molinos, Antonio	Long-term control of SIVmac251 viremia to undetectable levels in half of infected female Rhesus macaques nasally vaccinated with SIV DNA/rMVA (Poster en Congreso). HIV Evolution, Genomics and Pathogenesis.		
Lavilla-Lerma, Leire	Mecanismos genéticos de resistencia a antibióticos y biocidas en bacterias de origen alimentario (Conferencia Congreso no publicada). I Congreso de Investigadores en Formación en Agroalimentación.		
Cruz-Lendínez, Alfonso Jesús	MODERADOR DE MESA DE COMUNICACIONES (Mesa redonda de Congreso). XV CONGRESO NACIONAL DE HOSPITALES.		
Mayas-Torres, María Dolores	MODIFICACION DE LOS REGULADORES LIPOGENICOS EN PACIENTES CON SINDROME METABOLICO TRAS UNA SOBRECARGA GRASA (Poster en Congreso). IX JORNADAS SALUD INVESTIGA .		
Palomino-Moral, Pedro Angel	Motivaciones de las personas cuidadoras familiares de mayores dependientes (Comunicación en congreso). XV Encuentro Internacional de Investigación en Cuidados.		
Cobo-Molinos, Antonio	Nasal DNA/rMVA Vaccination in Female Rhesus Macaques Provides Early Preservation of (Poster en Congreso). 28th Annual Symposium on Nonhuman Primate Models for AIDS.		

INVESTIGACIÓN CURSO 2011/2012

Wangensteen-Fuentes, Rosemary	New method for isolation of both kidneys for studies of vascular reactivity in rats. (Poster en Congreso). Joint FEPS & Spanish Physiological Society Scientific Congress 2012. 2012		
Hidalgo -Pestaña, Marina	Olive oil rich diet and intestinal microbiota. Effects on plasma lipid profile (Poster en Congreso). 35th International Congress of the Society for Microbial Ecology and Disease.		
Álvarez-Nieto, Carmen	Opiniones, vivencias y expectativas de los usuarios del Sistema Sanitario Público Andaluz (SSPA) de una zona rural de especial dispersión geográfica (Comunicación en congreso). 7º Congreso Andaluz de Médicos de Atención Primaria (SEMERGEN Andalucía).		
Carrera-González, María Pilar; Cobo-Aceituno, Manuela Pilar; Martínez-Martos, Jose Manuel; Mayas-Torres, María Dolores; Ramírez-Exposito, María Jesus	OXIDATIVE STRESS PARAMETERS IN PLASMA OF PATIENTS WITH EARLY STAGE ALZHEIMER TYPE DEMENTIA (Poster en Congreso). 8TH FENS FORUM OF NEUROSCIENCES.		
Carrera-González, María Pilar; Cobo-Aceituno, Manuela Pilar; García-López, María Jesús; Martínez-Martos, Jose Manuel; Mayas-Torres, María Dolores; Ramírez-Exposito, María Jesus	OXIDATIVE STRESS PARAMETERS IN RATS WITH GLIOMAS INDUCED BY TRANSPLACENTAL N-ETHYL-N-NITROSOUREA EXPOSURE (Poster en Congreso). 16TH CONGRESS OF THE EUROPEAN FEDERATION OF NEUROLOGICAL SOCIETIES.		
Jiménez-Díaz, Mª Del Carmen	PERCEPCIÓN DE LA VEJEZ EN ESPAÑA PASADO Y PRESENTE (Poster en Congreso). XIX CONGRESO NACIONAL DE LA SEEGG.		
Palomino-Moral, Pedro Angel	Percepción sobre las habilidades para el cuidado de las personas cuidadoras familiares de mayores dependientes. (Comunicación en congreso). XVI Encuentro Internacional de Investigación en Cuidados.		
Ramírez-Sánchez, Manuel	Plasma aminopeptidase activity and lipid peroxides in huntington disease (Poster en Congreso). Federation of European Neuroscience Societies.		
López-Ruiz, Elena; Peran-Quesada, Macarena; Ramírez-Rivera, Alberto	POTENTIAL USE OF HUMAN ADIPOSE AND HOFFA'S FAT PAD DERIVED STEM CELLS IN THE CARTILAGE REGENERATION UNDER DIFFERENT CONDITIONS (Poster en Congreso). I International Symposium on Cell and Gene-Based Therapies.		
Díaz-Fernández, Ángeles; López-Ruiz, María Del Carmen; Ortega-Martinez, Ana Raquel	Principales deficiencias en el conocimiento del dolor crónico en Fisioterapia (Comunicación en congreso). II CONGRESO INTERNACIONAL DE FISIOTERAPIA Y DOLOR. 2012		
Jiménez-Díaz, Mª Del Carmen	PROCESO DE ENVEJECIMIENTO Y ACTIVIDAD FÍSICA (Ponencia en Congreso). III CONGRESO INTERNACIONAL DE ENFERMERÍA DE ATENCIÓN AL PROCESO DE ENVEJECIMIENTO.		
Carrera-González, María Pilar; Cobo-Aceituno, Manuela Pilar; Martínez-Martos, Jose Manuel; Mayas-Torres, María Dolores; Ramírez-Exposito, María Jesus	PUTATIVE ROLE OF INSULIN-REGULATED AMINOPEPTIDASE (IRAP) AS BIOMARKER OF ALZHEIMER'S DISEASE (Poster en Congreso). 16TH CONGRESS OF THE EUROPEAN FEDERATION OF NEUROLOGICAL SOCIETIES.		
Díaz-Fernández, Ángeles; Osuna-Pérez, María Catalina	QUÉ PIENSAN LOS FISIOTERAPEUTAS SOBRE LA RELACIÓN DOLOR CRÓNICO E INACTIVIDAD FÍSICA? (Poster en Congreso). II CONGRESO INTERNACIONAL DE FISIOTERAPIA Y DOLOR. 2012		
Cruz-Lendínez, Alfonso Jesús; Jiménez-Díaz, Mª Del Carmen; Parra-Anguita, Laura; Villar-Davila, Rafael	QUE RECOMPENSAS ENCUENTRA EL FAMILIAR CUANDO CUIDA AL ANCIANO EN EL HOSPITAL (Comunicación en congreso). XIX CONGRESO NACIONAL SOCIEDAD ESPAÑOLA DE ENFERMERIA GERIATRICA Y GERONTOLÓGICA.		
Cruz-Lendínez, Alfonso Jesús	QUE RECOMPENSAS ENCUENTRA EL FAMILIAR CUANDO CUIDA AL ANCIANO EN EL HOSPITAL (Comunicación en congreso). XIX CONGRESO NACIONAL DE LA SOCIEDAD ESPAÑOLA DE ENFERMERIA GERIATRICA Y GERONTOLÓGICA.		
Jiménez-Díaz, Mª Del Carmen	QUÉ RECOMPENSAS RECIBE EL FAMILIAR CUANDO CUIDA AL ANCIANO EN EL HOSPITAL (Comunicación en congreso). XIX CONGRESO NACIONAL DE LA SEEGG.		
Hita-Contreras, Fidel María; Martínez-Amat, Antonio; Martínez-Lopez, Emilio Jose; Martínez-Romero, Rubén	Quercetin supplementation hampers brain PGC-1 <math>\alpha</math> expression induced by exercise (Poster en Congreso). XXXII World Congress of Sports Medicine..		
Hita-Contreras, Fidel María; Martínez-Amat, Antonio; Martínez-Lopez, Emilio Jose; Martínez-Romero, Rubén	Quercetin supplementation hampers brain SIRT1 expression induced by exercise (Poster en Congreso). XXXII World Congress of Sports Medicine .		
Arrazola-Saniger, Marcelina	Reacciones adversas con administración de bupivacaina en la anestesia epidural en el parto (Comunicación en congreso). III Jornadas de Farmacovigilancia.		

INVESTIGACIÓN CURSO 2011/2012

Carrera-González, María Pilar; Cobo-Aceituno, Manuela Pilar; Martínez-Martos, Jose Manuel; Mayas-Torres, María Dolores	RENIN-ANGIOTENSIN SYSTEM-REGULATING AMINOPEPTIDASE ACTIVITIES ARE MODIFIED IN EARLY STAGE ALZHEIMER TYPE DEMENTIA (Poster en Congreso). 8TH FENS FORUM OF NEUROSCIENCES.		
Palomino-Moral, Pedro Angel	Repercusiones del cuidado en la vida de las personas cuidadoras familiares (Comunicación en congreso). XVI Congreso Internacional de Investigación en Cuidados.		
Cruz-Lendínez, Alfonso Jesús	RHIPICEFHALUS SANGUIEUS COMO TRANSMISOR DE ENFERMEDADES EMERGENTES: UN NUEVO PROBLEMA PARA LA SALUD PUBLICA (Poster en Congreso). 16 CONGRESO DE LA SOCIEDAD ANDALUZA DE CALIDAD ASISTENCIAL.		
López-Ruiz, Elena; Ramírez-Rivera, Alberto	ROLE OF SOX9 IN CHONDROGENESIS OF MESENCHYMAL STEM CELLS ISOLATED FROM THE INFRAPATELLAR FAT (Poster en Congreso). I International Symposium on Cell and Gene-Based Therapies.		
Díaz-Fernández, Ángeles; Osuna-Pérez, María Catalina	SANIDAD PRIVADA VS SANIDAD PÚBLICA. CÓMO ES EL DOLOR DE LOS PACIENTES DE FISIOTERAPIA (Poster en Congreso). II CONGRESO INTERNACIONAL DE FISIOTERAPIA Y DOLOR. 2012		
Cobo-Molinos, Antonio	SIV DNA/rMVA nasal vaccination in female macaques provides better control of SIV viremia and disease progression than in male macaques (Poster en Congreso). CROI 2010 (Conference on Retroviruses and Opportunistic Infections).		
Arrazola-Saniger, Marcelina	Taquicardia por ritodrina (Comunicación en congreso). III Jornadas de Farmacovigilancia.		
Mayas-Torres, María Dolores	THE ASSOCIATION OF INSULIN RESISTANCE WITH VASCULAR ENDOTHELIAL GROWTH FACTOR AND METALLOPROTEINASE ALTERATION IN ADIPOSE TISSUE FROM OBESE SUBJECTS. (Poster en Congreso). 51ST INTERNATIONAL CONFERENCE ON THE BIOSCIENCE OF LIPIDS.		
Mayas-Torres, María Dolores	TNF-alfa and IL-6 induces caspase and inhibits BCL2 in human adipose tissue: a potential relationship with obesity and the onset of insulin resistance (Poster en Congreso). Metabolic Syndrome, Type II Diabetes and Atherosclerosis Congress.		
Hernández-Cobo, Raquel; Molina-Ortega, Francisco Javier; Pedrosa-Raya, Juan Angel; Peinado-Herreros, M <sup>a</sup> Ángeles; Rus-Martínez, María Del Alma	UTILIZACIÓN DE DIBUJOS, IMÁGENES Y OTROS ELEMENTOS MULTIMEDIA EN EL DISEÑO DE RECURSOS PARA LA DOCENCIA VIRTUAL (Comunicación en congreso). I Congreso Internacional de Innovación Docente Universitaria en Historia Natural.		
Lomas-Vega, Rafael	Valor Clínico de la Estabilometría (Ponencia en Congreso). I Encuentro Multidisciplinar para el Tratamiento del Miembro Inferior.		
Díaz-Fernández, Ángeles; Esteban-Fernandez, Elsa; Lérida-Ortega, Miguel Ángel; López-Ruiz, María Del Carmen; Osuna-Pérez, María Catalina	VALORACIÓN DEL DOLOR CERVICAL EN FIBROMIALGIA MEDIANTE UNA ESCALA NUMÉRICA TRAS UNA TÉCNICA MANUAL (Poster en Congreso). II CONGRESO INTERNACIONAL DE FISIOTERAPIA Y DOLOR. 2012		
Banegas-Font, Inmaculada; Wangenstein-Fuentes, Rosemary	Vasoconstrictor and pressor effects of des-aspartate-angiotensin I in rat. (Poster en Congreso). Joint FEPS & Spanish Physiological Society Scientific Congress 2012. 2012		
Martínez-Amat, Antonio	Westernblot De Alfa-Actina En Suero Como Marcador De Daño Sarcomérico En Pruebas De Esfuerzos Submaximas (Comunicación en congreso). VII Congreso Internacional de la Asociación Española de Ciencias del Deporte.		

<b>DERECHO CIVIL, DERECHO FINANCIERO Y TRIBUTARIO</b>			
PRODUCCIÓN CIENTÍFICA	AÑO 2012		
<b>Nº TOTAL PUBLICACIONES EN REVISTAS JCR</b>	<b>0</b>		
1. PRIMER CUARTIL	0		
2. SEGUNDO CUARTIL	0		
3. TERCER CUARTIL	0		
4. CUARTO CUARTIL	0		

INVESTIGACIÓN CURSO 2011/2012

<b>Nº TOTAL PUBLICACIONES EN REVISTAS SJR</b>	<b>0</b>		
1. PRIMER CUARTIL	0		
2. SEGUNDO CUARTIL	0		
3. TERCER CUARTIL	0		
4. CUARTO CUARTIL	0		
<b>TOTAL PUBLICACIONES EN REVISTAS REGISTRADAS EN SICA</b>	<b>19</b>		
<b>LIBROS</b>	<b>3</b>		
<b>CAPITULOS DE LIBROS</b>	<b>20</b>		
<b>PATENTES</b>	<b>0</b>		
<b>Nº TOTAL APORTACIONES A CONGRESOS</b>	<b>3</b>		
EUROPEO	-		
INTERNACIONAL	-		
NACIONAL	-		
PROVINCIAL	-		
REGIONAL	-		
<b>DESARROLLO DE RESULTADOS</b>			
<b>AUTORES</b>	<b>REVISTA</b>	<b>JCR</b>	<b>SJR</b>
Lopez-Espadafor, Carlos Maria	"CITADINANZA VERSUS RESIDENZA NELLA PROSPETTIVA TRIBUTARIA". LE CORTI CALABRESI. QUADRIMESTRALE DI GIURISPRUDENZA, DOTTRINA E LEGISLAZIONE REGIONALE (1)-2. 2012 - Artículo		
Lopez-Espadafor, Carlos Maria	"LA DIFÍCIL INTERPRETACIÓN DEL DERECHO DE PROPIEDAD COMO LÍMITE EN MATERIA IMPOSITIVA". Crónica tributaria (-)145. 2012 - Artículo		
Gallego-Peragon, Jose Manuel	A vueltas con el régimen singular de Telefónica en las Haciendas Locales a propósito de la reciente jurisprudencia del Tribunal Supremo. Actualidad administrativa (Madrid. Ed. semanal) (-)13-14. 2012 - Artículo		
Soler-Belda, Ramon Rodolfo	ASPECTOS PRACTICOS DEL IMPUESTO DE PATRIMONIO. VISION DESDE LA REALIDAD COTIDIANA. QUINCENA FISCAL (2012)-3. 2012 - Artículo		
Lopez-Espadafor, Carlos Maria	Conjunción del IVA con otros impuestos: problemas pendientes. Quincena Fiscal (-)9. 2012 - Artículo		
Soler-Belda, Ramon Rodolfo	EL IMPUESTO JUSTO Y EL IVA. REVISTA DE DOCTRINA, LEGISLACION Y JURISPRUDENCIA (28)-13-14. 2012 - Artículo		
Perez-Gimenez, Maria Teresa	Implicación y utilización de los hijos en los procesos de separación y divorcio. Revista Aranzadi Doctrinal (-)11. 2012 - Artículo		
Lopez-Espadafor, Carlos Maria	La armonización fiscal de la aplicación de los tipos de gravamen del Impuesto sobre el Valor Añadido a las cuotas de otros impuestos ante los principios materiales de justicia tributaria. Revista de Información Fiscal (-)108. 2012 - Artículo		
Cámara-Barroso, María Del Carmen	LA DOBLE IMPOSICIÓN. Problemática actual. DIARIO LA LEY (-)7810. 2012 - Book-Review		
Cámara-Barroso, María Del Carmen; Lopez-Espadafor, Carlos Maria	LA NECESIDAD DE UN RÉGIMEN FISCAL ESPECIAL EN EL IMPUESTO SOBRE SOCIEDADES PARA LAS EMPRESAS BASADAS EN EL CONOCIMIENTO. BOLETÍN DE ACTUALIDAD. CRÓNICA TRIBUTARIA (-)4. 2012 - Artículo		
Lopez-Espadafor, Carlos Maria	Los preceptos de naturaleza tributaria en la legislación sobre extranjería tras su reforma. CIVITAS. REVISTA ESPAÑOLA DE DERECHO FINANCIERO (-)154. 2012 - Artículo		
Cámara-Barroso, María Del Carmen; Lopez-Espadafor, Carlos Maria	Nuevas perspectivas en la política fiscal de la Unión Europea en materia energética y su incidencia en el sistema tributario español. Revista de Contabilidad y Tributación. CEF (-)349. 2012 - Artículo		

INVESTIGACIÓN CURSO 2011/2012

Chica-Palomo, María Dolores	PASADO Y PRESENTE DE LA FINANCIACIÓN TRIBUTARIA DE LA IGLESIA CATÓLICA EN ESPAÑA. Revista General de Derecho Canónico y Derecho Eclesiástico del Estado. (-)30. 2012 - Artículo		
Lopez-Espadafor, Carlos Maria	Recensión del libro: "Estudio concordado y sistemático de la LGT y su normativa de desarrollo". Estudios financieros. Revista de contabilidad y tributación. Comentarios, casos prácticos (-)357. 2012 - Book-Review		
Lopez-Espadafor, Carlos Maria	Reflexiones sobre no confiscatoriedad e Impuesto sobre Sucesiones y Donaciones. Quincena Fiscal (-)4. 2012 - Artículo		
Lopez-Espadafor, Carlos Maria	Situación actual de la prohibición de confiscatoriedad en materia tributaria: la experiencia española en el contexto de la Unión Europea. Rivista Trimestrale di Diritto Tributario (-)1. 2012 - Artículo		
Chica-Palomo, María Dolores	Steuerliche Finanzierung der katholischen Kirche in Spanien. Kirche&Recht (1/2012)-. 2012 - Artículo		
Soler-Belda, Ramon Rodolfo	UN NUEVO IMPUESTO ECOLOGICO: EL IMPUESTO AUTONÓMICO SOBRE LAS BOLSAS DE PLÁSTICO. QUINCENA FISCAL (2012)-12. 2012 - Artículo		
Soler-Belda, Ramon Rodolfo	UNA VISION DINAMICA DEL IVA . Diario La Ley (-)7931. 2012 - Artículo en prensa		
<b>AUTORES</b>	<b>LIBROS</b>		
Lopez-Espadafor, Carlos Maria	La doble imposición. Problemática actual (978-84-8126-518-7) - Monografía. 2012		
Jimenez-Liebana, Domingo	Estudios de Derecho civil en Homenaje al profesor José González García (978-84-9014-409-1) - Monografía. 2012		
Fabrega-Ruiz, Cristobal Francisco	Manual de buenas prácticas de los servicios especializados del ministerio fiscal en la protección a las personas con discapacidad y apoyos, en la aplicación de la convención de Nueva York sobre los derechos de las personas con discapacidad de 13 de diciembre (978-84-9004-513-8) - Monografía. 2012		
<b>AUTORES</b>	<b>CAPITULOS DE LIBRO</b>		
Lopez-Espadafor, Carlos Maria	"EL DERECHO DE PROPIEDAD COMO LÍMITE EN MATERIA TRIBUTARIA". Estudios de Derecho civil en Homenaje al profesor José González García. ( 978-84-9014-409-1). - 2012		
Lopez-Espadafor, Carlos Maria	ARTÍCULO 15. SUJECIÓN DE LOS EXTRANJEROS A LOS MISMOS IMPUESTOS QUE LOS ESPAÑOLES. COMENTARIO A LA LEY Y AL REGLAMENTO DE EXTRANJERÍA, INMIGRACIÓN E INTEGRACIÓN SOCIAL (LO 4/2000 Y RD 557/2011). ( 978-84-9045-011-6). - 2012		
Gallego-Peragon, Jose Manuel	DERECHO TRIBUTARIO Y DERECHO CIVIL. A PROPÓSITO DE LAS UNIONES ESTABLES MORE UXORIO. Estudios de Derecho Civil en Homenaje al Profesor José González García. ( DERECHO TRIBUTARIO Y DERECHO CIVIL. A PROPÓSITO). - 2012		
Lopez-Espadafor, Carlos Maria	DOBLE IMPOSICIÓN INTERNA E INTERNACIONAL. Armonización fiscal, coordinación y lucha contra el fraude. ( 978-84-9014-097-0.). - 2012		
Lopez-Espadafor, Carlos Maria	El deber constitucional de contribuir a partir de 1812. Sobre un hito jurídico. La Constitución de 1812. Reflexiones actuales, estado de la cuestión, debates historiográficos. ( 978-84-8439-622-2). - 2012		
Casas-Planes, María Dolores; Garcia-Lopez, Petronila	Estudio comparativo de la protección jurídico-civil del menor de edad en España y Marruecos (en especial durante la vida conyugal de sus padres y las crisis matrimoniales). Propuestas para la creación de un "sistema transnacional" de protección de la infancia en las relaciones hispano-marroquíes. ( en prensa)). - 2012		
Lopez-Espadafor, Carlos Maria	FISCALIDAD Y MEDIO AMBIENTE: LA COORDINACIÓN DE LA FISCALIDAD LOCAL CON LA FISCALIDAD ESTATAL Y AUTONÓMICA. FISCALIDAD LOCAL Y PROTECCIÓN DEL MEDIO AMBIENTE. ( 978-84-88282-98-9). - 2012		
Lopez-Espadafor, Carlos Maria	Inclusión de determinadas cuotas tributarias en la base imponible del Impuesto sobre el Valor Añadido. Consideraciones acerca de la sobreimposición en el IVA. Observaciones al Libro Verde de la Comisión Europea y propuestas sobre el futuro del IVA. ( 978-84-96378-74-2). - 2012		
Lopez-Espadafor, Carlos Maria	La lucha contra el fraude fiscal en la normativa de la Unión Europea . La lucha contra el fraude fiscal. Procedimientos y medidas administrativas y penales. . ( 978-84-695-1234-0). - 2012		
Aparicio-Carrillo, Eladio José	LA PROPIEDAD PRIVADA EN LA CONSTITUCIÓN DE 1812. Sobre un hito jurídico. La Constitución de		

MEMORIA ACADÉMICA 2011-12

INVESTIGACIÓN CURSO 2011/2012

	1812. ( 978-84-8439-622-2). - 2012		
Cardenas-Ortiz, Rosa Maria; Gonzalez-Sanchez, Manuel	La relacion entre el Derecho Civil y el Derecho Financiero y Tributario: aspectos histórico y conceptual. Estudios de Derecho civil en Homenaje al profesor José González García. ( 978-84-9014-409-1). - 2012		
Jimenez-Liebana, Domingo	La responsabilidad del prestador de servicios que utiliza o suministra un producto defectuoso (A propósito de la STJCE de 21 de diciembre de 2011, Asunto C-495/10) . Estudios de Derecho Civil en Homenaje al Profesor José González García. ( ISB978-84-9014-409-1 ), - 2012		
Sanchez-Galiana, Carlos Maria	LA SUCESION EN LAS OBLIGACIONES TRIBUTARIAS: ESPECIAL REFERENCIA A LA RESPONSABILIDAD DE LOS HEREDEROS. estudios de Derecho Civil en Homenaje al Profesor José González García. ( 978-84-9014-409-1). - 2012		
Agudo-Gavilan, Manuel; Lopez-Espadafor, Carlos Maria	LOS INGRESOS MUNICIPALES POR LA CAZA: LA SITUACIÓN DEL IMPUESTO SOBRE GASTOS Suntuarios EN LA MODALIDAD DE APROVECHAMIENTOS PRIVADOS DE COTOS DE CAZA Y PESCA. FISCALIDAD LOCAL Y PROTECCIÓN DEL MEDIO AMBIENTE. ( 978-84-88282-98-9). - 2012		
Fabrega-Ruiz, Cristobal Francisco	Los matrimonios de conveniencia como forma de inmigración fraudulenta. Mecanismos de control. Estudios de Derecho civil en Homenaje al profesor José González García. ( 978-84-9014-409-1). - 2012		
Casas-Planes, Maria Dolores	Mesures de protection juridique du mineur dans le Droit espagnol (Référence comparative au Droit marocain après la promulgation du Code de la famille de 2004). LA MIGRATION DES MINEURS NON ACCOMPAGNÉS ENTRE LE MAROC ET L'ESPAGNE: APPROCHE JURIDIQUE, SOCIAL ET CULTUREL. ( EN PRENSA). - 2012		
Garcia-Lopez, Petronila	Notas sobre la alteración de la declaración de la obra nueva y la formación de nuevos elementos susceptibles de aprovechamiento independiente. Estudios de Derecho civil en Homenaje al profesor José González García. ( 978-84-9014-409-1). - 2012		
Gallego-Peragon, Jose Manuel	Ordenación económica y sistema de financiación de las corporaciones municipales en época de crisis. Crisis económica y entidades locales. ( 978-84-9898-473-6). - 2012		
Gallego-Peragon, Jose Manuel	Principios de ordenación impositiva en la Constitución española de 1812 y el Nuevo Plan de Contribuciones Públicas. Sobre un hito jurídico. La Constitución de 1812. Reflexiones actuales, estados de la cuestión, debates historiográficos.. ( 978-84-8439-622-2). - 2012		
Anguita-Rios, Rosa Maria	Y DE NUEVO LA HIPOTACA. REFLEXIONES SOBRE LA SITUACIÓN ACTUAL DE LA INSTITUCIÓN JURIDICA. Estudios de Derecho civil en Homenaje al profesor José González García. ( 978-84-9014-409-1). - 2012		
AUTORES	PATENTES	FECHA	
AUTORES	APORTACIONES A CONGRESOS	AMBITO	
Garcia-Lopez, Petronila	Reflexión sobre el desamparo de menores y su conexión con la privación de la patria potestad (Comunicación en congreso). Congreso Internacional sobre Filiación, patria potestad y relaciones familiares en las sociedades contemporáneas.		
Garcia-Lopez, Petronila	La protection des majeurs incapables effectués par l'entité juridique en Espagne (Comunicación en congreso). 14e CONGRES MONDIAL DE L'ASSOCIATION INTERNATIONALE DE DROIT DE LA FAMILLE . 2012		
Garcia-Lopez, Petronila	Reflexión sobre el desamparo de menores y su conexión con la privación de la patria potestad (Comunicación en congreso). Congreso Internacional sobre Filiación, patria potestad y relaciones familiares en las sociedades contemporáneas.		





INVESTIGACIÓN CURSO 2011/2012

DERECHO ECLESIAÍSTICO, INTERNAC.PÚBLICO, PROCESAL Y ROMANO			
PRODUCCIÓN CIENTÍFICA	AÑO 2012		
<b>Nº TOTAL PUBLICACIONES EN REVISTAS JCR</b>	<b>0</b>		
1. PRIMER CUARTIL	0		
2. SEGUNDO CUARTIL	0		
3. TERCER CUARTIL	0		
4. CUARTO CUARTIL	0		
<b>Nº TOTAL PUBLICACIONES EN REVISTAS SJR</b>	<b>0</b>		
1. PRIMER CUARTIL	0		
2. SEGUNDO CUARTIL	0		
3. TERCER CUARTIL	0		
4. CUARTO CUARTIL	0		
<b>TOTAL PUBLICACIONES EN REVISTAS REGISTRADAS EN SICA</b>	<b>2</b>		
<b>LIBROS</b>	<b>1</b>		
<b>CAPITULOS DE LIBROS</b>	<b>12</b>		
<b>PATENTES</b>	<b>0</b>		
<b>Nº TOTAL APORTACIONES A CONGRESOS</b>	<b>2</b>		
EUROPEO	-		
INTERNACIONAL	-		
NACIONAL	-		
PROVINCIAL	-		
REGIONAL	-		
DESARROLLO DE RESULTADOS			
AUTORES	REVISTA	JCR	SJR
Tirapu-Martínez, Daniel	Disposiciones in bonum animae. Anuario de Derecho Eclesiástico del Estado (XXVIII)-. 2012 - Artículo		
Ruiz-Moreno, Jose Maria	La Protección cautelar de la Marca. Dificultades interpretativas de una doble regulación. Revista de Derecho Mercantil (-)284. 2012 - Artículo		
AUTORES	LIBROS		
Ruiz-Moreno, Jose Maria	LA ADHESIÓN A LOS RECURSOS DE APELACIÓN Y CASACIÓN EN EL PROCESO PENAL (978-84-9014-202-8) - Monografía. 2012		
AUTORES	CAPITULOS DE LIBRO		
Cabrera-Mercado, Rafael	Aproximación a la protección jurisdiccional civil y laboral de los derechos fundamentales en España. Tutela de Derechos en Sede jurisdiccional. ( ). - 2012		
Herrera-Bravo, Ramón; Salazar-Revuelta, Maria	APROXIMACIÓN HISTÓRICO-COMPARATIVA A LA FORMACIÓN DE LA IDEA DE CONTRATO EN LA TRADICIÓN JURÍDICA EUROPEA. Estudios de Derecho civil en Homenaje al profesor José González García. ( 978-84-9014-409-1). - 2012		
De Faramiñán-Gilbert, Juan Manuel	Apuntes sobre la Declaración Universal de Derechos Humanos y reflexiones sobre su cumplimiento en España. Liber Amicorum prof. José Manuel Peláez Marón. Derecho internacional y Derecho de la Unión Europea. ( 9788499271156). - 2012		
De Faramiñán-Gilbert, Juan Manuel	Aventuras y desventuras de la Directiva de Retorno ante el fenómeno de la inmigración en la Unión Europea. Las nuevas fronteras del Derecho de la Unión Europea. Liber amicorum Jose Luis Iglesias Buhigues. ( 978-84-9004-975-4). - 2012		

MEMORIA ACADÉMICA 2011-12

INVESTIGACIÓN CURSO 2011/2012

Tirapu-Martinez, Daniel	Condición en el consentimiento matrimonial. Diccionario General de Derecho Canónico. ( 978-84-9014-174-8). - 2012		
De Faramiñán-Gilbert, Juan Manuel	El contencioso de la Unión Europea. El control de la legalidad en la Unión Europea. Tratado de Derecho y Políticas de la Unión Europea. ( 9788499039298). - 2012		
Martín-Ortega, Olga	Hybrid Tribunals: Interaction and Resistance in Bosnia and Herzegovina and Cambodia. Hybrid Forms of Peace: From Everyday Agency to Post-Liberalism. ( 978-0-230-28228-5). - 2012		
Herrera-Bravo, Ramón; Salazar-Revuelta, Maria	La Constitución de 1812 y los fundamentos históricos de la Codificación civil en España: las bases romanísticas del Código civil de 1889. Sobre un hito jurídico. La Constitución de 1812. Reflexiones actuales, estados de la cuestión, debates historiográficos. ( 978-84-8439-622-2). - 2012		
Ruiz-Moreno, Jose Maria	La Directiva sobre prácticas comerciales desleales y el nuevo marco legal de protección de la publicidad. La armonización del Derecho Procesal tras el Tratado de Lisboa. ( 978-84-9903-959-6). - 2012		
Ruiz-Moreno, Jose Maria	Sobre el alcance de la negativa a someterse a las pruebas biológicas. Estudios de Derecho Civil en Homenaje al Prof. José González García. ( 978-84-9014-409-1). - 2012		
De Faramiñán-Gilbert, Juan Manuel	Sobre el Derecho del espacio, los intereses de Europa y el Tratado de Lisboa. Estudios de Derecho Internacional y Derecho Europeo en homenaje al prof. Manuel Pérez González. ( 978-84-9004-997-6 (Tomo II)). - 2012		
De Faramiñán-Gilbert, Juan Manuel	valores y ética en la utilización e investigación del espacio ultraterrestre. II Seminario sobre Actividades Espaciales y Derecho. ( 978-84-616-0181-3). - 2012		
AUTORES	PATENTES	FECHA	
AUTORES	APORTACIONES A CONGRESOS	AMBITO	
Cabrera-Mercado, Rafael	Aspectos jurídicos-procesales de la discapacidad intelectual (Ponencia en Congreso). III CONGRESO INTERNACIONAL DE AUDICIÓN Y LENGUAJE, LOGOPEDIA, APOYO A LA INTEGRACIÓN Y MULTICULTURALIDAD. 2012		
Ruiz-Moreno, Jose Maria	La ejecución provisional en el borrador de Anteproyecto de la LEC de 1997 (Comunicación en congreso). Jornadas Nacionales sobre el Anteproyecto de Ley de Enjuiciamiento Civil.		

DERECHO PENAL,FILOSOFÍA DEL DRCHO.FILOSOFIA MORAL. FILOSOFÍA		
PRODUCCIÓN CIENTÍFICA	AÑO 2012	
<b>Nº TOTAL PUBLICACIONES EN REVISTAS JCR</b>	<b>0</b>	<b>13</b>
1. PRIMER CUARTIL	0	0
2. SEGUNDO CUARTIL	0	0
3. TERCER CUARTIL	0	0
4. CUARTO CUARTIL	0	0
<b>Nº TOTAL PUBLICACIONES EN REVISTAS SJR</b>	<b>0</b>	
1. PRIMER CUARTIL	0	
2. SEGUNDO CUARTIL	0	
3. TERCER CUARTIL	0	
4. CUARTO CUARTIL	0	
<b>TOTAL PUBLICACIONES EN REVISTAS REGISTRADAS EN SICA</b>	<b>6</b>	<b>13</b>
<b>LIBROS</b>	<b>3</b>	<b>3</b>
<b>CAPITULOS DE LIBROS</b>	<b>16</b>	<b>24</b>

MEMORIA ACADÉMICA 2011-12

INVESTIGACIÓN CURSO 2011/2012

<b>PATENTES</b>	<b>0</b>	<b>0</b>	
<b>Nº TOTAL APORTACIONES A CONGRESOS</b>	<b>8</b>	<b>12</b>	
EUROPEO	-	0	
INTERNACIONAL	-	5	
NACIONAL	-	7	
PROVINCIAL	-	0	
REGIONAL	-	0	
<b>DESARROLLO DE RESULTADOS</b>			
<b>AUTORES</b>	<b>REVISTA</b>	<b>JCR</b>	<b>SJR</b>
Fuentes-Osorio, Juan Luis	¿Delito ecológico como delito de peligro abstracto?. Revista electrónica de ciencia penal y criminología (14)-17. 2012 - Artículo		
Garrido-Peña, Francisco	Ecología Política y agroecología: marcos cognitivos y diseño institucional. Agroecología (6)-1. 2012 - Artículo en prensa		
Fernandez-Pantoja, Pilar	La "exigibilidad" y la "no exigibilidad" de conductas adecuadas a las normas penales: cuestiones pendientes en la dogmática jurídico-penal. CUADERNOS DE POLITICA CRIMINAL (I)-106. 2012 - Artículo		
Garrido-Peña, Francisco	La ética ecológica. Anduli.Revista Andaluza de Ciencias sociales (1)-10. 2012 - Artículo		
Garrido-Peña, Francisco	Razón práctica e imaginación trascendental. Revista de Estudos Constitucionais, Hermenêutica e Teoria do Direito (4)-1. 2012 - Artículo		
Garrido-Peña, Francisco	Republicanismo y ecología política. Seqüencia (33)-64. 2012 - Artículo		
<b>AUTORES</b>	<b>LIBROS</b>		
Pomares-Cintas, Esther	El Derecho penal ante la explotación laboral y otras formas de violencia en el trabajo (9788490332429) - Monografía. 2012		
Portilla-Contreras, Guillermo	El Derecho penal de la libertad y seguridad (de los derechos) (978-84-9890-204-4) - Monografía. 2012		
Dominguez-Izquierdo, Eva	Urbanismo y corrupción política (Una visión penal, civil y administrativa (978-84-9031-264-3) - Monografía. 2012		
<b>AUTORES</b>	<b>CAPITULOS DE LIBRO</b>		
Del Real-Alcalá, Juan Alberto	¿Neoconstitucionalismo con descentralización como mecanismo de generalización de los derechos. El caso Bolivia¿. Materiales sobre neoconstitucionalismo y nuevo constitucionalismo latinoamericano, . ( 8490141460). - 2012		
Del Real-Alcalá, Juan Alberto	¿Plenitud e incompletitud de las reglas y principios del Derecho y su incidencia en la interpretación jurídica¿. Estudios de Derecho Civil en Homenaje al Profesor José González García. ( 9788490144091). - 2012		
Fuentes-Osorio, Juan Luis	Accesoriedad administrativa y delito ecológico. Derecho, globalización, riesgo y medio ambiente. ( 978-84-9004-568-8). - 2012		
Benitez-Ortuzar, Ignacio Francisco	Aspectos jurídico-penales del consentimiento del donante de órganos vivo menor de edad. A propósito del Auto del Juzgado de Primera Instancia Nº 17 de Sevilla 785/2007 . Responsabilidad médica civil y penal por presunta mala práctica profesional. El contenido reparador del consentimiento informado. ( 978-84-9031-250-6 ). - 2012		
Benitez-Ortuzar, Ignacio Francisco	Aspectos jurídico-penales relativos a los negocios civiles sobre bienes inmuebles. Estudios de Derecho civil en Homenaje al profesor José González García. ( 978-84-9014-409-1). - 2012		
Fernandez-Pantoja, Pilar	ausencia de responsabilidad penal y presencia de responsabilidad civil (Consideraciones sobre el artículo 118 del Código Penal). estudios de Derecho Civil en Homenaje al Profesor José González García. ( 978-84-9014-409-1). - 2012		
Fernandez-Pantoja, Pilar	El consentimiento informado: prestación por resrepresentación y relevancia jurídico penal. Responsabilidad médica civil y penal por presunta mala práctica profesional. ( 978-84-15455-99-8). - 2012		

INVESTIGACIÓN CURSO 2011/2012

Benitez-Ortuzar, Ignacio Francisco	El principio de legalidad penal en la Constitución española de 1812. Sup proyección en el Código penal de 1822.. Sobre un Hito Jurídico: la Constitución de 1812 (reflexiones actuales, estado de la cuestión, debate historiográfico). ( 978-84-8439-622-2). - 2012		
Benitez-Ortuzar, Ignacio Francisco	Investigación y control del juego ilegal. Especial referencia al juego online. ASPECTOS EN DERREDOR DEL JUEGO DE AZAR. ( 978-84-9903-749-3). - 2012		
López-García, José Antonio	La Constitución de 1812 y la ilustración jurídica española. Sobre un hito jurídico. La Constitución de 1812. ( 978-84-8439-622-2). - 2012		
Ruiz-Ruiz, Ramón	Los precedentes históricos del debate sobre el Senado en la Constitución de 1812. Sobre un hito jurídico. La Constitución de 1812. ( 978-84-8439-622-2). - 2012		
Cruz-Blanca, Maria Jose	Protección penal de la Soberanía Nacional en el Código penal de 1822. Sobre un hito jurídico. La Constitución de 1812. reflexiones actuales, estados de la cuestión, debates historiográficos. ( ISBN 978-84-8439-622-2). - 2012		
Pomares-Cintas, Esther	Protocolo explicativo de los delitos relativos al tráfico ilegal o la inmigración clandestina de personas tras la reforma de la LO 5/2010, de 22 de junio. Protocolos sobre extranjería . ( 9788490043639). - 2012		
Pomares-Cintas, Esther	Protocolo explicativo sobre el delito de contratación de trabajadores extranjeros sin autorización para trabajar (Art. 312.2 in fine CP). Protocolos sobre extranjería . ( 9788490043639). - 2012		
Fernandez-Pantoja, Pilar	Responsabilidad penal por delitos urbanísticos versus responsabilidad política. URBANISMO Y CORRUPCIÓN POLÍTICA (UNA VISIÓN PENAL, CIVIL Y ADMINISTRATIVA). ( 978-84-9031-264-3). - 2012		
Benitez-Ortuzar, Ignacio Francisco	sujeitoa. URBANISMO Y CORRUPCIÓN POLÍTICA (UNA VISIÓN PENAL, CIVIL Y ADMINISTRATIVA). ( 978-84-9031-264-3). - 2012		
AUTORES	PATENTES	FECHA	
AUTORES	APORTACIONES A CONGRESOS	AMBITO	
Fernandez-Pantoja, Pilar	La intervención en medio abierto. Tratamiento ambulatorio, libertad vigilada, prestaciones en beneficio de la comunidad y permanencia domiciliaria de fin de semana (Mesa redonda de Congreso). II Congreso Nacional sobre Justicia Penal Juvenil.		
Benitez-Ortuzar, Ignacio Francisco	LA MEDIDA DE SEGURIDAD DE LIBERTAD VIGILADA POSTERIOR AL CUMPLIMIENTO DE LA PENA (Ponencia en Congreso). VIII ENCUENTRO INTERNACIONAL: ESCUELA DE VERANO DE LA HABANA SOBRE TEMAS PENALES CONTEMPORANEOS RN HOMENAJE AL PROF. DR. EUGENIO ZAFARONI.		
Benitez-Ortuzar, Ignacio Francisco	LA PROTECCIÓN PENAL DE LA SALUD DEL CONSUMIDOR (Ponencia en Congreso). CONGRESO INTERNACIONAL SOBRE TUTELA JURÍDICA DEL CONSUMIDOR.		
Fernandez-Pantoja, Pilar	Las consecuencias accesorias derivadas de delitos y faltas (Conferencia Congreso no publicada). I Congreso Europeo de Derecho Penitenciario. X Jornadas Penitenciarias de Andalucía.		
Del Real-Alcalá, Juan Alberto	Niveles de certeza de las decisiones interpretativas (Comunicación en congreso). XXIII JORNADAS NACIONALES DE FILOSOFÍA JURÍDICA Y POLITICA.		
Del Real-Alcalá, Juan Alberto	NUEVO CONSTITUCIONALISMO CON DESCENTRALIZACIÓN COMO MECANISMO DE GENERALIZACIÓN DE LOS DERECHOS: LOS CASOS DE ECUADOR Y BOLIVIA (Ponencia en Congreso). Congreso Internacional Tendencias Actuales del Constitucionalismo en América Latina.		
Del Real-Alcalá, Juan Alberto	TEORÍA JURÍDICA DEL DERECHO A LA CONCILIACIÓN DE LA VIDA LABORAL, FAMILIAR Y PERSONAL COMO CONTENIDO DEL DERECHO CONSTITUCIONAL A LA IGUALDAD (Ponencia en Congreso). Jornadas Igualdad y Conciliación de la vida laboral, familiar y personal.		
Del Real-Alcalá, Juan Alberto	The ideal of the certainty in law, en WORKING GROUP No. 32 (Positivism, The Normativity of Law), en XXV World Congress of Philosophy of Law and Social Philosophy (Comunicación en congreso). XXV World Congress of Philosophy of Law and Social Philosophy.		

INVESTIGACIÓN CURSO 2011/2012

DERECHO PUBLICO Y DERECHO PRIVADO ESPECIAL			
PRODUCCIÓN CIENTÍFICA	AÑO 2012		
<b>Nº TOTAL PUBLICACIONES EN REVISTAS JCR</b>	<b>2</b>		
1. PRIMER CUARTIL	0		
2. SEGUNDO CUARTIL	1		
3. TERCER CUARTIL	0		
4. CUARTO CUARTIL	1		
<b>Nº TOTAL PUBLICACIONES EN REVISTAS SJR</b>	<b>1</b>		
1. PRIMER CUARTIL	0		
2. SEGUNDO CUARTIL	1		
3. TERCER CUARTIL	0		
4. CUARTO CUARTIL	0		
<b>TOTAL PUBLICACIONES EN REVISTAS REGISTRADAS EN SICA</b>	<b>46</b>		
<b>LIBROS</b>	<b>16</b>		
<b>CAPITULOS DE LIBROS</b>	<b>96</b>		
<b>PATENTES</b>	<b>1</b>		
<b>Nº TOTAL APORTACIONES A CONGRESOS</b>	<b>18</b>		
EUROPEO	-		
INTERNACIONAL	-		
NACIONAL	-		
PROVINCIAL	-		
REGIONAL	-		
DESARROLLO DE RESULTADOS			
AUTORES	REVISTA	JCR	SJR
Ruiz-Rico-Ruiz, Gerardo	- El sistema de financiación de partidos políticos en España. La difícil solución legal para la corrupción política.. percorsi costituzionali (1/2)-1/2. 2012 - Artículo		
Blazquez-Vilaplana, Belen	¿Es posible alcanzar la igualdad de género a través de cambios normativos? La violencia de género en España y su incidencia en la población inmigrante latinoamericana. Cuadernos Poder y Cultura en America Latina en el siglo XXI (-). 2012 - Artículo en pre		
Carbonell-Porras, Eloísa	«La pérdida sobrevenida de la legitimación: la revisión de la doctrina de la perpetuatio legitimationis». Revista Española de Derecho Administrativo (-)-153. 2012 - Artículo		
Ojeda-Garcia, Raquel	Análisis de las respuestas normativas e institucionales en Marruecos, ante las demandas de mayor democratización. Revista Jurídica de la Universidad Autónoma de Madrid (-)-23. 2012 - Artículo		
Vallecillo-Gamez, Maria Rosa	CAMBIOS, REORGANIZACIONES PRODUCTIVAS Y SALUD PSICOSOCIAL: EVALUACIÓN DE LA EXPERIENCIA FRANCESA DE "ACUERDOS DE GESTIÓN DEL ESTRÉS". REVISTA DE PREVENCIÓN DE RIESGOS PSICOSOCIALES Y BIENESTAR EN EL TRABAJO (-). 2012 - Artículo		
Vázquez-Ruano, Trinidad	Concurrencia de los cargos de Consejero delegado y gerente, ¿son compatibles ambas relaciones jurídicas? . (-)-89. 2012 - Artículo		
Ramos-Vázquez, Isabel	Criminal Law Reform in the Eighteenth Century Europe. International Journal of Humanities and Social Science (2)-4, special issue-february 2012. 2012 - Artículo		

INVESTIGACIÓN CURSO 2011/2012

Casa-Quesada, Susana De La	CRONICAS DE JURISPRUDENCIA SOBRE PENSIONES, DESEMPLEO Y PREVISIÓN SOCIAL COMPLEMENTARIA. JUSTICIA LABORAL 48. Justicia laboral (48)-. 2012 - Artículo		
Casa-Quesada, Susana De La	CRONICAS DE JURISPRUDENCIA SOBRE PENSIONES, DESEMPLEO Y PREVISIÓN SOCIAL COMPLEMENTARIA. JUSTICIA LABORAL 49. Justicia laboral (49)-. 2012 - Artículo		
Casa-Quesada, Susana De La	CRONICAS DE JURISPRUDENCIA SOBRE PENSIONES, DESEMPLEO Y PREVISIÓN SOCIAL COMPLEMENTARIA. JUSTICIA LABORAL 50. Justicia laboral (50)-. 2012 - Artículo		
Casa-Quesada, Susana De La	CRONICAS DE JURISPRUDENCIA SOBRE PENSIONES, DESEMPLEO Y PREVISIÓN SOCIAL COMPLEMENTARIA. JUSTICIA LABORAL 51. Justicia laboral (51)-. 2012 - Artículo		
Casa-Quesada, Susana De La	CRONICAS DE JURISPRUDENCIA SOBRE PENSIONES, DESEMPLEO Y PREVISIÓN SOCIAL COMPLEMENTARIA. JUSTICIA LABORAL 52. Justicia laboral (52)-. 2012 - Artículo		
Salvador-Crespo, Maria Teresa	CUADERNOS FUNDACIÓN GIMENEZ ABAD. ()-4. 2012 - Artículo		
Molina-Navarrete, Cristobal	De la <<flexibilidad laboral>> al <<ajuste social total>>:lo que el <<austeritario>> Real Decreto-Ley 20/2012 se llevó, de momento.. Estudios financieros. Revista de trabajo y seguridad social. Comentarios, casos prácticos ()-356. 2012 - Artículo		
Vázquez-Ruano, Trinidad	Del sistema opt out al opt in en la recopilación de datos. Repercusión en la difusión promocional personalizada, Revista Aranzadi Nuevas Tecnologías, . ()-31. 2012 - Artículo		
García-Sanz, Arturo	Derecho de separación en caso de falta de distribución de dividendos. Revista de derecho de sociedades ()-38. 2012 - Artículo		
Gallardo-Castillo, María Jesús	El asociacionismo municipal y la necesidad de dotación de un adecuado marco normativo. Diario del Derecho Municipal de lustel ()-. 2012 - Artículo		
Ruiz-Ruiz, Juan José	El debate sobre la consagración constitucional de la estabilidad presupuestaria en Francia. Teoría y realidad constitucional ()-29. 2012 - Artículo		
Perez-Sola, Nicolas	El ruido y la integridad real y efectiva de los derechos fundamentales (a propósito de la jurisprudencia del Tribunal Europeo de Derechos Humanos y del Tribunal Constitucional). Civitas. Revista española de derecho administrativo ()-156. 2012 - Artículo		
Molina-Navarrete, Cristobal	Elevando el <<umbral del dolor>> de la mala gestión de la crisis: recortes travestidos de reforma sanitaria.. Estudios financieros. Revista de trabajo y seguridad social. Comentarios, casos prácticos ()-351. 2012 - Artículo		
Gallardo-Castillo, María Jesús	La Abogacía del Estado en España: Antecedentes, Regulación y Funciones. Actualidad administrativa (Madrid. Ed. semanal) (1)-. 2012 - Artículo		
Cuesta-Revilla, José; Martín-Valdivia, Salvador María	La adaptación de la LOUA a la legislación estatal del suelo. Un nuevo e inoportuno giro de tuerca hacia lo público - a proposito de la ley 2/2012 de Andalucía (1) -. Revista de urbanismo y edificación ()-25. 2012 - Artículo		
Ramos-Vázquez, Isabel	La colonización exterior penitenciaria en España: proyectos y realidades. Glossae. European Journal of Legal History (9)-9. 2012 - Artículo		
Martínez-Gutiérrez, Ángel	La comercialización de los aceites de oiva en el canal HORECA en España desde la perspectiva de los Derechos de Competencia Desleal y de Marcas. Propiedad Intelectual ()-14. 2012 - Artículo		
García-Sanz, Arturo	La constancia estatutaria de la retribución de los administradores sociales. Cuadernos Civitas de Jurisprudencia Civil ()-90. 2012 - Artículo		
Ojeda-García, Raquel	La derrota del antiguo partido autoritario dominante (PRDR) en las elecciones legislativas de 2006 en Mauritania. Revista de investigaciones Políticas y Sociológicas ()-4. 2012 - Artículo		
Vallecillo-Gamez, Maria Rosa	LA NUEVA LEY DE SALUD PUBLICA: IMPORTANCIA DEL COSTE DE LA SALUD LABORAL COMO PRESUPUESTO PARA EL CRECIMIENTO ECONOMICO. OBJETIVO EL TRABAJO. ANUARIO DE RELACIONES LABORALES 20122 ()-. 2012 - Artículo		
Ruiz-Rico-Ruiz, Catalina	LA PROBLEMÁTICA CONSTITUCIONAL DEL DERECHO A CONCILIAR LA VIDA LABORAL, FAMILIAR Y PERSONAL. (I)-1. 2012 - Artículo		
Vázquez-Ruano, Trinidad	La tutela de la información personal y el uso de las redes sociales. ()-15. 2012 - Artículo		

INVESTIGACIÓN CURSO 2011/2012

Molina-Navarrete, Cristobal	La versión parlamentaria de la Reforma Laboral 2012: mayor flexibilidad, mejoras técnicas y <<versos sueltos>>. Estudios financieros. Revista de trabajo y seguridad social. Comentarios, casos prácticos (-)352. 2012 - Artículo		
Molina-Navarrete, Cristobal	Las indemnizaciones en los despidos por causa de insolvencia y sus límites en la nueva reforma concursal: entre <<tensos dualismos>> y <<razonables divergencias>>.. Relaciones laborales (-)12. 2012 - Artículo		
Ruiz-Ruiz, Juan José	Leyes inconstitucionales y autocontrol parlamentario en la Constitución de 1812.. Revista española de derecho constitucional (-)96. 2012 - Artículo	Q4	
García-Jiménez, Manuel	Los derechos sociales fundamentales de los trabajadores inmigrantes. Revista de estudios jurídicos (-)12. 2012 - Otro tipo de publicación en revista		
Blazquez-Vilaplana, Belen	Los Planes de Igualdad en España: respuestas locales con perspectiva de género a problemas globales. Tempo e Argumento (3)-2. 2012 - Artículo		
Vallecillo-Gamez, Maria Rosa	LOS RECURSOS EDUCATIVOS COMO INELUDIBLE Y PRODUCTIVA CLAVE PREVENTIVA: EL NUEVO PROGRAMA SOLVE DE LA OIT. ANUARIO INTERNACIONAL SOBRE PREVENCION DE RIESGOS PSICOSOCIALES Y CALIDAD DE VIDA EN EL TRABAJO (-). 2012 - Artículo		
Ojeda-Garcia, Raquel	Mohamed VI. Política y cambio social en Marruecos. Mediterranean Politics (-). 2012 - Book-Review	Q2	Q2
Martín-Cano, María Del Carmen; Ruiz-Seisdedos, Susana	Nuevas formas de familias, viejas políticas familiares. Las familias monomarentales. Nómadas. Revista Crítica de Ciencias Sociales y Jurídicas (-)33 (2012.1). 2012 - Artículo		
Ruiz-Rico-Ruiz, Catalina	NUEVO MARCO LEGAL DE LA INMIGRACIÓN EN ESPAÑA (PROPUESTAS DE REFORMA PARA LA RECIENTE REFORMA DE EXTRANJERÍA). (I)-1. 2012 - Software-Review		
Molina-Navarrete, Cristobal	Organizzazione del lavoro, salute e sicurezza e prevenzione dei rischi psico-sociali in Spagna: resistenze e aperture.. Lavoro e diritto (-)2. 2012 - Artículo		
De La Torre-Martínez, Lourdes	Recensión del libro Reforma estatutaria y régimen local de COSCULLUELA MONTANER, L., y CARBONELL PORRAS, E., (Dir.) MEDINA ALCOZ, L., (Coord.). Administración de Andalucía: Revista Andaluza de Derecho Administrativo (enero-abril)-82. 2012 - Otro tipo de p		
Blazquez-Vilaplana, Belen	Reflexiones sobre un concepto y una realidad: el liderazgo político desde una perspectiva de género. Revista Electrónica do Curso de Ciências Jurídicas da UNIME, (1)-. 2012 - Artículo		
Molina-Navarrete, Cristobal	Reforma concursal, empleo y protección de los créditos laborales: ¿un derecho de <<saldo>> (<<liquidación>>) o de <<resaneamiento>> (<<supervivencia>>)?.. Estudios financieros. Revista de trabajo y seguridad social. Comentarios, casos prácticos (-)346. 2012		
Martín-Valdivia, Salvador María	Requiem por las licencias adquiridas por acto presunto (la "realidad" del legislador: nunca estuvo por el silencio positivo). (-)24. 2012 - Artículo		
Molina-Navarrete, Cristobal	RESPONSABILIDAD SOCIAL Y AUTORREGULACIÓN COMO VÍAS DE PROGRESO EN LA MEJORA DE LA SALUD PSICOSOCIAL: LOS PROCEDIMIENTOS DE GESTIÓN DEL ACOSO COMO ÚTILES DE PREVENCIÓN. REVISTA DE PREVENCIÓN DE RIESGOS PSICOSOCIALES Y BIENESTAR EN EL TRABAJO (-). 2012 - Ar		
Martínez-Gutiérrez, Ángel	Sobre las marcas geográficas en el ámbito oleícola. Un apunte crítico. Actas de Derecho Industrial y Derecho de Autor (-)31. 2012 - Artículo		
Molina-Hermosilla, Olimpia	Tratamiento convencional de la igualdad de género en un contexto de crisis económica. Lan harremanak (-)25. 2012 - Artículo		
DEPARTAMENTO	LIBROS		
Molina-Hermosilla, Olimpia	Negociando la igualdad en las empresas: estado de la cuestión y estrategias para la implementación de una política de igualdad de género (978-84-9836-927-4) - Monografía. 2012		
Vallecillo-Gamez, Maria Rosa	LAS EMPRESAS DE INTERMEDIACIÓN EN EL MERCADO DE TRABAJO TRAS LA REFORMA: UN NUEVO PARTENARIAADO PÚBLICO-PRIVADO (-) - Monografía. 2012		

INVESTIGACIÓN CURSO 2011/2012

Chamocho-Cantudo, Miguel Ángel	Sodomía. El crimen y pecado contra natura o historia de una intolerancia (978-84-9031-041-0) - Monografía. 2012		
Chamocho-Cantudo, Miguel Ángel	REVOLUCIÓN, CONFEDERALISMO, CONCIENCIA DE ANDALUCÍA () - Monografía. 2012		
Chamocho-Cantudo, Miguel Ángel	Europe XVI-XVII. Réalités et représentations justice (978-2-917030-06-6) - Monografía. 2012		
Chamocho-Cantudo, Miguel Ángel; Lozano-Miralles, Jorge	Sobre un hito jurídico la Constitución de 1812. Reflexiones actuales, estado de la cuestión, debates historiográficos (978-84-8439-622-2) - Monografía. 2012		
Vela-Díaz, Raquel	EL NUEVO RÉGIMEN DE LAS PERSONAS EMPLEADAS DE HOGAR: ASPECTOS LABORALES Y DE SEGURIDAD SOCIAL (978-84-92602-58-2) - Monografía. 2012		
Álvarez-Montero, Antonio; García-Jiménez, Manuel	Manual de Derecho Administrativo Laboral (9788430955961) - Monografía. 2012		
Salvador-Crespo, María Teresa	ELEMENTOS PARA UN DEBATE SOBRE LA REFORMA INSTITUCIONAL DE LA PLANTA LOCAL EN EL ESTADO AUTONÓMICO (978-84-695-3896-8) - Monografía. 2012		
Ruiz-Rico-Ruiz, Catalina	el derecho constitucional a conciliar la vida laboral, familiar y personal (978-84-9004-870-2) - Monografía. 2012		
Molina-Navarrete, Cristobal	El concurso de acreedores. Aspectos sociales y laborales de la Reforma 2011-2012. (978-84-309-5494-0) - Monografía. 2012		
Molina-Navarrete, Cristobal	Manual de Derecho Procesal Laboral: Teoría y Práctica. (978-84-309-5531-2) - Monografía. 2012		
Molina-Navarrete, Cristobal	Análisis de la nueva Ley de la Jurisdicción Social. Nuevas reglas legales, nuevos problemas, nuevos retos. (978-84-8126-399-2) - Monografía. 2012		
Ruiz-Rico-Ruiz, Gerardo	la tutela judicial efectiva. Análisis jurisprudencial (978-84-9004-500-8) - Monografía. 2012		
Ruiz-Rico-Ruiz, Gerardo	LOS SÍMBOLOS RELIGIOSOS EN EL ESPACIO PÚBLICO. () - Monografía. 2012		
Molina-Navarrete, Cristobal; Villar-Cañada, Isabel María	Guía Sindical para representantes de UGT en las Mutuas de accidentes de Trabajo y Enfermedades Profesionales de la Seguridad Social () - Monografía. 2012		
<b>AUTORES</b>	<b>CAPITULOS DE LIBRO</b>		
Marti-Del Moral, Antonio	La legitimación de las asociaciones ecologistas para recurrir las actuaciones administrativas en el derecho comunitario ambiental. Administración y Justicia. Un análisis jurisprudencial. Liber amicorum al Prof. Tomás Ramón Fernández. (). - 2012		
Ruiz-Rico-Ruiz, Gerardo	El Derecho de petición.. LA EUROPA DE LOS DERECHOS (C.Monereo Atienza y J.L.Monereo Pérez, Coords.). (). - 2012		
Ruiz-Rico-Ruiz, Gerardo	El medio ambiente, derecho constitucional o principio programático. DERECHOS SOCIALES Y PRINCIPIOS RECTORES. (). - 2012		
Ruiz-Rico-Ruiz, Gerardo	Il diritto fondamentale alla tutela giurisdizionale effettiva nell'ordinamento costituzionale spagnolo. . DIRITTI FONDAMENTALI E GIUSTIZIA COSTITUZIONALE. Esperienze europee e nord-americana (Silvio Gambino, Coord. (88-14-17406-). - 2012		
Ruiz-Rico-Ruiz, Gerardo	Lenguaje y símbolos en la Constitución de 1812: Breves apuntes para comprender el futuro. SOBRE UN HITO JURÍDICO. LA CONSTITUCIÓN DE 1812 (M.A. Chamocho y J.Lozano Miralles, Coords.). (). - 2012		
Ruiz-Rico-Ruiz, Gerardo	Símbolos religiosos en el espacio público escolar. Examen de la Sentencia Lautsi contra Italia. LOS SÍMBOLOS RELIGIOSOS EN EL ESPACIO PÚBLICO (G. Ruiz-Rico, Miguel Revenga y Juan José Ruiz, Coords. (). - 2012		
Ojeda-García, Raquel	¿¿E Pur Si Muove? Logics of Power and the Process of Transition in the Islamic Republic of Mauritania. Political Regimes in the Arab World. Society and the exercise of power. (). - 2012		
Carbonell-Porras, Eloísa	¿Existe un criterio sobre las Diputaciones provinciales? Algunas reflexiones sobre la provincia en Andalucía . Crisis económica y reforma del régimen local. (978-84-470-4015-5). - 2012		
Carbonell-Porras, Eloísa	«La legitimación en defensa de los intereses legítimos colectivos ante la jurisdicción contencioso-administrativa: delimitación y distinción de supuestos afines». Tutela de Derechos en Sede jurisdiccional. (). - 2012		



INVESTIGACIÓN CURSO 2011/2012

Gallardo-Castillo, María Jesús	Aprovechamiento económico y rentabilidad social de los bienes patrimoniales en tiempos de crisis: ¿Una cuestión de legalidad o de oportunidad?. Crisis económica y entidades locales. ( 978-84-9898-473-6). - 2012		
Molina-Navarrete, Cristobal	ARTICULO 159. DIALOGO Y CONCERTACION SOCIAL. COMENTARIOS ESTATUTO DE AUTONOMIA PARA ANDALUCIA IV. ( 978-84-92911-10-3). - 2012		
Molina-Navarrete, Cristobal	ARTICULO 160. FUNCION CONSULTIVA EN MATERIA ECONOMICA. COMENTARIOS ESTATUTO DE AUTONOMIA PARA ANDALUCIA IV. ( 978-84-92911-10-3). - 2012		
Molina-Navarrete, Cristobal	ARTICULO 166. PROTECCIÓN DE LOS DERECHOS LABORALES Y SINDICALES. COMENTARIOS ESTATUTO DE AUTONOMIA PARA ANDALUCIA I. ( 978-84-92911-07-3). - 2012		
Molina-Navarrete, Cristobal	ARTICULO 166. PROTECCION DE LOS DERECHOS LABORALES Y SINDICALES. COMENTARIOS ESTATUTO DE AUTONOMIA PARA ANDALUCIA IV. ( 978-84-92911-10-3). - 2012		
Molina-Navarrete, Cristobal	ARTICULO 169. POLITICAS DE EMPLEO. COMENTARIOS ESTATUTO DE AUTONOMIA PARA ANDALUCIA I. ( 978-84-92911-07-3). - 2012		
Molina-Navarrete, Cristobal	ARTICULO 169. POLITICAS DE EMPLEO. COMENTARIOS ESTATUTO DE AUTONOMIA PARA ANDALUCIA IV. ( 978-84-92911-10-3). - 2012		
Molina-Navarrete, Cristobal	ARTICULO 170. PARTICIPACIÓN DE LOS TRABAJADORES. COMENTARIOS ESTATUTO DE AUTONOMIA PARA ANDALUCIA I. ( 978-84-92911-07-3). - 2012		
Molina-Navarrete, Cristobal	ARTICULO 170. PARTICIPACION DE LOS TRABAJADORES. COMENTARIOS ESTATUTO DE AUTONOMIA PARA ANDALUCIA IV. ( 978-84-92911-10-3). - 2012		
Molina-Navarrete, Cristobal	ARTICULO 171. SEGURIDAD Y SALUD LABORAL. COMENTARIOS ESTATUTO DE AUTONOMIA PARA ANDALUCIA I. ( 978-84-92911-07-3). - 2012		
Molina-Navarrete, Cristobal	ARTICULO 171. SSEGURIDAD Y SALUD LABORAL. COMENTARIOS ESTATUTO DE AUTONOMIA PARA ANDALUCIA IV. ( 978-84-92911-10-3). - 2012		
Molina-Navarrete, Cristobal	ARTICULO 172. TRABAJADORES AUTONOMOS Y COOPERATIVAS. COMENTARIOS ESTATUTO DE AUTONOMIA PARA ANDALUCIA I. ( 978-84-92911-07-3). - 2012		
Molina-Navarrete, Cristobal	ARTÍCULO 173. RELACIONES LABORALES. COMENTARIOS ESTATUTO DE AUTONOMIA PARA ANDALUCIA I. ( 978-84-92911-07-3). - 2012		
Molina-Navarrete, Cristobal	ARTICULO 173. RELACIONES LABORALES. COMENTARIOS ESTATUTO DE AUTONOMIA PARA ANDALUCIA IV. ( 978-84-92911-10-3). - 2012		
Molina-Navarrete, Cristobal	ARTÍCULO 174. CONTRTACIÓN Y SUBVENCIÓN PÚBLICA. COMENTARIOS ESTATUTO DE AUTONOMIA PARA ANDALUCIA I. ( 978-84-92911-07-3). - 2012		
Molina-Navarrete, Cristobal	ARTICULO 26. TRABAJO. COMENTARIOS ESTATUTO DE AUTONOMIA PARA ANDALUCIA I. ( 978-84-92911-07-3). - 2012		
Molina-Navarrete, Cristobal	Artículo 36. Acceso a los servicios de interés económico general.. LA EUROPA DE LOS DERECHOS. ( 978-84-9836-956-4). - 2012		
Molina-Navarrete, Cristobal	ARTÍCULO 63. EMPLEO, RELACIONES LABORALES Y SEGURIDAD SOCIAL. COMENTARIOS ESTATUTO DE AUTONOMÍA PARA ANDALUCIA II. ( 978-84-92911-08-0). - 2012		
Molina-Navarrete, Cristobal	ARTICULO. 132. CONSEJO ECONÓMICO Y SOCIAL. COMENTARIOS ESTATUTO DE AUTONOMIA PARA ANDALUCIA III. ( 978-84-92911-09-7). - 2012		
Ramos-Vázquez, Isabel	Biografía Diego Alvear y Ward. Diccionario Biográfico de los Parlamentarios Españoles 1820-1854. ( 978-84-7943-429-8). - 2012		
Ramos-Vázquez, Isabel	Biografía Francisco Toledo y Muñoz. Diccionario Biográfico de los Parlamentarios Españoles 1820-1854. ( 978-84-7943-429-8). - 2012		

INVESTIGACIÓN CURSO 2011/2012

Ramos-Vázquez, Isabel	Biografía Joaquín de la Moneda. Diccionario Biográfico de los Parlamentarios Españoles 1820-1854. ( 978-84-7943-429-8). - 2012		
Ramos-Vázquez, Isabel	Biografía José M <sup>a</sup> Sierra. Diccionario Biográfico de los Parlamentarios Españoles 1820-1854. ( 978-84-7943-429-8). - 2012		
Ramos-Vázquez, Isabel	Biografía Juan Antonio Olivares González. Diccionario Biográfico de los Parlamentarios Españoles 1820-1854. ( 978-84-7943-429-8). - 2012		
Ramos-Vázquez, Isabel	Biografía Juan María Quesada. Diccionario Biográfico de los Parlamentarios Españoles 1820-1854. ( 978-84-7943-429-8). - 2012		
Molina-Navarrete, Cristobal	CAPITULO 63. EMPLEO, RELACIONES LABORALES Y SEGURIDAD SOCIAL. COMENTARIOS ESTATUTO DE AUTONOMIA PARA ANDALUCIA I. ( 978-84-92911-07-3). - 2012		
Perez-Sola, Nicolas	Comentario a los artículos 6, 7 y 8 de la LO 4/2000. COMENTARIO A LA LEY Y AL REGLAMENTO DE EXTRANJERÍA, INMIGRACIÓN E INTEGRACIÓN SOCIAL (LO 4/2000 Y RD 557/2011). ( 978-84-9045-011-6). - 2012		
Gallardo-Castillo, María Jesús	Comentario al artículo 123 del Estatuto de Autonomía de Andalucía. COMENTARIOS ESTATUTO DE AUTONOMIA PARA ANDALUCIA III. ( 978-84-92911-09-7). - 2012		
Gallardo-Castillo, María Jesús	Comentario al artículo 27 del Estatuto de Autonomía de Andalucía. COMENTARIOS ESTATUTO DE AUTONOMIA PARA ANDALUCIA I. ( 978-84-92911-07-3). - 2012		
Gallardo-Castillo, María Jesús	Comentario al artículo 44 del Estatuto de Autonomía de Andalucía. COMENTARIOS ESTATUTO DE AUTONOMIA PARA ANDALUCIA II. ( 978-84-92911-08-0). - 2012		
Gallardo-Castillo, María Jesús	Comentario al artículo 47 del Estatuto de Autonomía de Andalucía. COMENTARIOS ESTATUTO DE AUTONOMIA PARA ANDALUCIA II. ( 978-84-92911-08-0). - 2012		
Gallardo-Castillo, María Jesús	Comentario al artículo 76 del Estatuto de Autonomía de Andalucía. COMENTARIOS ESTATUTO DE AUTONOMIA PARA ANDALUCIA II. ( 978-84-92911-08-0). - 2012		
Martín-Valdivia, Salvador María	De cómo el Derecho Penal ha certificado el ocaso de la disciplina urbanística . URBANISMO Y CORRUPCIÓN POLÍTICA (UNA VISIÓN PENAL, CIVIL Y ADMINISTRATIVA). ( 978-84-9031-264-3). - 2012		
Molina-Hermosilla, Olimpia	De la conciliación a la corresponsabilidad: hacia una política de productividad y flexibilidad. Negociando la igualdad en las empresas: estado de la cuestión y estrategias para la implementación de una política de igualdad de género. ( 978-84-9836-927-4). - 2012		
Ramos-Vázquez, Isabel	Del ejército absolutista al ejército constitucional: la fuerza armada militar en la Constitución de 1812. Sobre un hito jurídico. La Constitución de 1812. ( 978-84-8439-622-2). - 2012		
Carazo-Liévana, María José	diritti fondamentali e giustizia costituzionale. diritti fondamentali e giustizia costituzionale. ( 88-14-17406-7). - 2012		
Molina-Navarrete, Cristobal	Dos modelos alternativos de protección del <<deudor hipotecario>>en riesgo de exclusión social: ¿la dación en pago como meta o como último recurso?. Estudios de Derecho civil en Homenaje al profesor José González García. ( 978-84-9014-409-1). - 2012		
Salvador-Crespo, María Teresa	El bicentenario de las Diputaciones provinciales (Cádiz 1812). El bicentenario de las diputaciones provinciales (Cádiz 1812). ( 978-84-939146-3-9). - 2012		
Cuesta-Revilla, José	El Consejo de Estado en la Constitución de 1812. Sobre un hito jurídico: La Constitución de 1812. ( ). - 2012		
García-Sanz, Arturo	El derecho a la participación en la liquidación. EL ACCIONISTA MINORITARIO EN LA SOCIEDAD COTIZADA (LIBRO BLANCO DEL ACCIONISTA MINORITARIO). ( 978-84-8126-439-5). - 2012		
De La Torre-Martínez, Lourdes	El derecho de los concejales no adscritos a participar en las comisiones informativas con voz y con voto (a propósito de la Sentencia del TC 20/2011, de 14 de marzo). Administración y Justicia. Un análisis jurisprudencial. ( 9788447038985). - 2012		
Martín-Valdivia, Salvador María	El derecho de propiedad ¿Derecho fundamental? (Un ejercicio de reconocibilidad desde 1812 hasta hoy. Sobre un Hito Jurídico: la Constitución de 1812 (reflexiones actuales, estado de la cuestión, debate historiográfico). ( 978-84-8439-622-2). - 2012		

INVESTIGACIÓN CURSO 2011/2012

Chamocho-Cantudo, Miguel Ángel	El derecho electoral en la Constitución de 1812. Sobre un Hito Jurídico: la Constitución de 1812 (reflexiones actuales, estado de la cuestión, debate historiográfico). ( 978-84-8439-622-2). - 2012		
Molina-Navarrete, Cristobal	El Derecho Social Fundamental de los empleados públicos a un ambiente laboral libre de <<acoso>>: <<viejas>> y <<nuevas>> normas.. El <<Mobbing>> en las Administraciones Públicas: Cómo Prevenirlo y Sancionarlo.. ( 978-84-9903-126-2). - 2012		
Blazquez-Vilaplana, Belen	El derecho sucesorio a la Corona de España con perspectiva de género 1812-1978. Sobre un hito jurídico: la Constitución de 1812 (reflexiones actuales, estado de la cuestión, debates historiográficos). ( 978-84-8439-622-2). - 2012		
Gallardo-Castillo, María Jesús	El desahucio civil como punto de partida de la potestad administrativa de desahucio: encuentros y desencuentros. Estudios de Derecho civil en Homenaje al profesor José González García. ( 978-84-9014-409-1). - 2012		
Blazquez-Vilaplana, Belen; Chamocho-Cantudo, Miguel Ángel	El nacimiento de la Ciencia Administrativa. Sobre un hito jurídico. La Constitución de 1812. ( 978-84-8439-622-2). - 2012		
Chamocho-Cantudo, Miguel Ángel	El nacimiento de la Ciencia de la Administración. Sobre un Hito Jurídico: la Constitución de 1812 (reflexiones actuales, estado de la cuestión, debate historiográfico). ( 978-84-8439-622-2). - 2012		
Lozano-Miralles, Jorge	El Poder Judicial. Sobre un Hito Jurídico: la Constitución de 1812 (reflexiones actuales, estado de la cuestión, debate historiográfico). ( 978-84-8439-622-2). - 2012		
De La Torre-Martínez, Lourdes	El procedimiento contencioso-administrativo ordinario y los procedimientos especiales.. Tutela de Derechos en Sede jurisdiccional. ( ). - 2012		
Chamocho-Cantudo, Miguel Ángel	El proceso constituyente de la Constitución de 1812. Sobre un hito jurídico. La Constitución de 1812 (reflexiones actuales, estados de la cuestión, debates historiográficos). ( 978-84-8439-622-2). - 2012		
Villar-Cañada, Isabel María	El tratamiento de la salud laboral con perspectiva de género en la negociación colectiva. Negociando la igualdad en las empresas: estado de la cuestión y estrategias para la implementación de una política de igualdad de género. ( 978-84-9836-927-4). - 2012		
Molina-Hermosilla, Olimpia	Gender and working conditions. income inequality. Evidence from Spain. Gender Equality in the European Union. Comparative study on Spain and Italy. ( 978-84-9014-026-0). - 2012		
Ojeda-García, Raquel	Gestión Pública en perspectiva comparada. Elementos para el análisis comparado y procesos políticos. ( ). - 2012		
Lozano-Miralles, Jorge; Ruiz-Ruiz, Juan José	Il sistema elettorale delle Comunità autonome spagnole. I sistemi elettorali regionali tra complessità delle fonti, forma di governo e dinamiche partitiche. ( 978-88-348-3510-4). - 2012		
Vela-Díaz, Raquel	JAÉN. La inmigración en Andalucía. Instituciones, aspectos jurídicos-sociales y culturales. ( 978-84-9836-941-0). - 2012		
Carbonell-Porras, Eloísa	La administración pública, los servicios públicos y la función pública. Comentarios a la Constitución de la República Dominicana. ( M-8112-2012). - 2012		
Perez-Sola, Nicolas	La aportación a la protección de los derechos fundamentales del Tribunal Europeo de Derechos Humanos. Tutela de los Derechos en sede jurisdiccional. ( ). - 2012		
García-Jiménez, Manuel	La Constitución de 1812 y el debate por las libertades de asociación. Sobre un hito jurídico. La Constitución de 1812. ( 978-84-8439-622-2). - 2012		
Marti-Del Moral, Antonio	La institucionalización del principio de estabilidad presupuestaria. Crisis económica y reforma del régimen local. ( ). - 2012		
Carbonell-Porras, Eloísa	La división del territorio en provincias y su evolución. Sobre un hito jurídico. La Constitución de 1812. ( 978-84-8439-622-2). - 2012		
Martín-Valdivia, Salvador María	La eventual responsabilidad penal e los notarios por su participación en los delitos urbanísticos de los artículos 319 y 320 del Código Penal. URBANISMO Y CORRUPCIÓN POLÍTICA (UNA VISIÓN PENAL, CIVIL Y ADMINISTRATIVA). ( 978-84-9031-264-3). - 2012		
Gallardo-Castillo, María Jesús	La gestión del patrimonio municipal. Secretarios, Interventores y Tesoreros de la Administración local: doscientos años de servicio a la ciudad. ( 978-84-940487-3-9). - 2012		

INVESTIGACIÓN CURSO 2011/2012

Marti-Del Moral, Antonio	La incidencia de la Constitución de Cádiz en el origen de la jurisdicción contencioso-administrativa. Sobre un hito jurídico: la Constitución de 1812 (Reflexiones actuales, estado de la cuestión, debates historiográficos. ( 978-84-8439-622-2). - 2012		
Ojeda-Garcia, Raquel	La inmigración en Jaén: necesidades y respuestas. Estudios e Informes sobre la inmigración extranjera en la provincia de Jaén 2009-2011. ( ). - 2012		
Álvarez-Montero, Antonio	La libertad de trabajo en el entorno normativo de las Cortes de Cádiz. SOBRE UN HITO JURÍDICO. LA CONSTITUCIÓN DE 1812. ( 9788484396222). - 2012		
Perez-Sola, Nicolas	La nueva legislación sobre asilo. La nueva regulación de la inmigración y la extranjería en España. ( 978-84-9004-511-4). - 2012		
García-Jiménez, Manuel	LA ORDENACION DE LOS RECURSOS PREVENTIVOS Y LA PLANIFICACION DE LA PREVENCIÓN. TRATADO DE SALUD LABORAL. ( 978-84-99030-48-7). - 2012		
Ruiz-Rico-Ruiz, Gerardo	La organización territorial de la Comunidad Autónoma. COMENTARIOS AL ESTATUTO DE AUTONOMÍA DE ANDALUCÍA (P.Cruz y M.Medina edit). ( 978-84-92911-08-). - 2012		
Carbonell-Porras, Eloísa	La pérdida sobrevenida de la legitimación: la revisión de la doctrina de la perpetuo legitimationis* (A propósito de la sentencia de la sala de lo contencioso-administrativo del Tribunal Supremo de 30 de mayo de 2011). Libro Homenaje al Profesor Tomás Ramón Fernández. ( ). - 2012		
Molina-Navarrete, Cristobal	La protección de la salud mental de los trabajadores entre dos ánimas opuestas: <<garantía>> de la Ley de Salud Pública y <<recortes>> del <<Decreto Sanitario>>.. La Salud Mental de los Trabajadores.. ( 978-84-9020-122-0). - 2012		
Ruiz-Ruiz, Juan José	La protección de los derechos en la Constitución de Cádiz mediante leyes sabias y justas. Sobre un hito jurídico. La Constitución de 1812. reflexiones actuales, estados de la cuestión, debates historiográficos. ( ISBN 978-84-8439-622-2). - 2012		
Gallardo-Castillo, María Jesús	La regulación del patrimonio de las Entidades locales en la Ley de Autonomía local de Andalucía. Derecho Local de Andalucía. La Ley 5/2010, de 11 de junio, de Autonomía Local de Andalucía. ( 978-84-9890-195-5). - 2012		
Cuesta-Revilla, José	La tutela cautelar en el proceso contencioso-administrativo español y su comparación con la regulación del Derecho peruano. Tutela de derechos en sede jurisdiccional. ( 2012-16483). - 2012		
Salvador-Crespo, Maria Teresa	Las Diputaciones provinciales en la Constitución de Cádiz de 1812.. SOBRE UN HITO JURÍDICO. LA CONSTITUCIÓN DE 1812. ( 9788484396222). - 2012		
García-Sanz, Arturo	Las sociedades mercantiles en el Código de Comercio de 1829. Sobre un hito jurídico. La Constitución de 1812. ( 978-84-8439-622-2). - 2012		
García-Jiménez, Manuel	Los acuerdos de interés profesional en el Estatuto del trabajo autónomo: una institución con "alma laboral" en un "cuerpo" de Derecho Privado. Estudios de Derecho civil en Homenaje al profesor José González García. ( 978-84-9014-409-1). - 2012		
Vallecillo-Gamez, Maria Rosa	LOS COSTES DE LA SALUD MENTAL EN EL TRABAJO: PREVENIRLOS ES UNPRESUPUESTO, NO UN LASTRE PARA LA RETOMA DEL CRECIMIENTO ECONOMICO SOSTENIBLE. La Salud Mental de los Trabajadores.. ( 978-84-9020-122-0). - 2012		
Perez-Sola, Nicolas	Nuevos retos en el ejercicio de los derechos educativos: la incorporación del alumnado inmigrante al sistema educativo y la educación en valores. Derechos Sociales y Principios Rectores. ( 978-84-9004-559-6). - 2012		
Molina-Hermosilla, Olimpia	Política de Inmigración y Estado Social Autónomo: el caso de Andalucía. Delimitación competencial. La inmigración en Andalucía. Instituciones, aspectos jurídicos-sociales y culturales. ( 978-84-9836-941-0). - 2012		
Ramos-Vázquez, Isabel	Principios procesales en la Constitución de Cádiz: "De la Administración de Justicia en lo civil y en lo criminal". Sobre un hito jurídico. La Constitución de 1812. ( 978-84-8439-622-2). - 2012		
Saghir-, Tijaniya	RECONOCIMIENTO DE LA IGUALDAD ENTRE HOMBRE Y MUJER EN LA NUEVA MUDAWWANA MARROQUÍ Y SU REPERCUSIÓN EN LA REGULACIÓN DE LA DISOLUCIÓN DEL MATRIMONIO EN EL DERECHO INTERNACIONAL PRIVADO ESPAÑOL. Perspectivas actuales del derecho de garantías. Monografía asociada al nº 29 julio/diciembre de 2012 de la Revista de Derecho Patrimonial.. ( ). - 2012		

INVESTIGACIÓN CURSO 2011/2012

Blazquez-Vilaplana, Belen	Reflexiones en torno a un concepto y una realidad: el liderazgo con perspectiva de género. Direitos Humanos: múltiplos olhares. . ( 978-85-62103-07-0 ). - 2012		
De La Torre-Martínez, Lourdes	Régimen jurídico del municipio en la Constitución de 1812. Sobre un Hito Jurídico: la Constitución de 1812 (reflexiones actuales, estado de la cuestión, debate historiográfico). ( 978-84-8439-622-2). - 2012		
Montañés-Castillo, Lourdes Yolanda	SILENCIO CONTRA LEGEM EN MATERIA DE LICENCIAS URBANISTICAS.. ADMINISTRACIÓN Y JUSTICIA. UN ANÁLISIS JURISPRUDENCIAL . ( 978-84-470-3877-0). - 2012		
Carazo-Liébana, María José	sobre un hito jurídico. La constitucion de 1812. Sobre un hito jurídico. La Constitución de 1812. ( 978-84-8439-622-2). - 2012		
Gallardo-Castillo, María Jesús	Transparencia, Poder público y Derecho Administrativo. El nuevo Derecho Administrativo. Liber Amicorum al Prof. Dr. D. Enrique Rivero Ysem. ( 9788493975616). - 2012		
<b>AUTORES</b>	<b>PATENTES</b>	<b>FECHA</b>	
Esteban-Ruiz, Francisco José; Fuertes-García, José Manuel; García-Sanz, Arturo; López-De La Torre, María Dolores; Lucena-López, Manuel José; Martínez-López, Luis; Parras-Martín, Alfonso; Pérez-Cordón, Luis Gonzaga; Rivera-Rivas, Antonio Jesús; Sanchez-Sol	SISTEMA PARA LA CLASIFICACIÓN AUTOMÁTICA DE ACEITUNAS	10/09/2012	
<b>AUTORES</b>	<b>APORTACIONES A CONGRESOS</b>	<b>AMBITO</b>	
Ojeda-Garcia, Raquel	ANALYSIS AND EVOLUTION OF THE ISLAMIST GROUPS IN MAURITANIA (Comunicación en congreso). The 13th Mediterranean Research Meeting . 2012		
Carbonell-Porras, Eloísa	Competencia y servicio público (Mesa redonda de Congreso). V congreso internacional de transporte: la nueva ordenación del mercado de transporte.		
De La Torre-Martínez, Lourdes	Derecho Administrativo Europeo derivado del Tratado de Lisboa: un nuevo fundamento jurídico en materia de servicios de interés económico general (Comunicación en congreso). VI Congreso de la Asociación Española de Profesores de Derecho Administrativo.		
Marti-Del Moral, Antonio	El fomento de la neutralidad política de los expertos y la cooperación transnacional de entidades reguladoras. La regulación europea en materia de comunicaciones electrónicas y energía (Ponencia en Congreso). La autorregulación como estrategia de relació		
Marti-Del Moral, Antonio	El fomento de la neutralidad políticas en las telecomunicaciones (Ponencia en Congreso). Los retos del Derecho en la sociedad global del riesgo: la decisión en situación de incertidumbre.		
Molina-Hermosilla, Olimpia	El traspaso de competencias en materia de autorizaciones iniciales de trabajo y sus implicaciones para la política autonómica de empleo (Comunicación en congreso). XXI Congreso Nacional de Derecho del Trabajo y de la Seguridad Social "Los nuevos marcos de		
Vallecillo-Gamez, Maria Rosa	GLOBALIZACIÓN Y POLITICAS DE EMPLEO: LOS NUEVOS MODELOS ECONOMICO LABORALES EN LOS PAISES EMERGENTES, EEUU Y ESPAÑA (Comunicación en congreso). 24TH SASE ANNUAL MEETING. GLOBAL SHIFTS: IMPLICATIONS FOR BUSINESS, GOVERMENT AND LABOR.		
Ramos-Vázquez, Isabel	La Comisión de Justicia y el reglamento para causas criminales de 1811 (Comunicación en congreso). Congreso Internacional Vigencia y repercusiones de la Constitución de Cádiz.		
Vela-Diaz, Raquel	LA INCIDENCIA DE LA VIOLENCIA DE GÉNERO EN LAS MUJERES EXTRANJERAS Y LA IMPORTANCIA DEL TRABAJO COMO FACTOR DE INTEGRACIÓN SOCIAL (Comunicación en congreso). III CONGRESO PARA EL ESTUDIO DE LA VIOLENCIA CONTRA LAS MUJERES. JUSTICIA Y SEGURIDAD. NUEVOS RET		
Vela-Diaz, Raquel	LA SITUACIÓN ADMINISTRATIVA DEL TRABAJADOR/A EXTRANJERO Y EL DERECHO A LA PRESTACIÓN POR DESEMPLEO: VISIÓN DESDE UNA PERSPECTIVA DE GÉNERO (Comunicación en congreso). VI ENCUENTRO INTERNACIONAL DE INVESTIGADORES EN DERECHO DE INMIGRACIÓN Y ASILO.		
Ramos-Vázquez, Isabel	Las asignaturas formativas ante el reto de Bolonia: el caso de la Historia en las Ciencias Sociales y Jurídicas (Comunicación en congreso). II Jornadas Internacionales de la Universidad Politécnica de Madrid sobre Innovación Educativa y Convergencia Europ		

MEMORIA ACADÉMICA 2011-12

INVESTIGACIÓN CURSO 2011/2012

Chamocho-Cantudo, Miguel Ángel	Le crime de Sodomie dans l'Opuscule latin Ad Peccatorem Sodomitan (Comunicación en congreso). Droit et Moeurs. L'implication des moeurs dans la configuration du droit.		
Jara-Gómez, Ana Maria	Legislación Actual y Futura sobre la Interrupción Voluntaria del Embarazo (Comunicación en congreso). I Congreso de Estudiantes de Derecho Penal.		
García-Jiménez, Manuel	Los Acuerdos Marco Internacionales y los Actores Globales en el marco de la Globalización (Comunicación en congreso). Society for the advancement of socio-economics 24 SASE Annual Meeting.		
De La Torre-Martínez, Lourdes	Los retos del Derecho en la sociedad global del riesgo... (Ponencia en Congreso). Los retos del Derecho en la sociedad global del riesgo: la decisión en situaciones de incertidumbre.		
Ojeda-Garcia, Raquel	The role of the Spanish Autonomous Communities in Metropolitan Governance (Comunicación en congreso). XXVI Convegno annual Società Italiana di Scienza Politica.		
Ojeda-Garcia, Raquel	Transitions au Maghreb: quelles perspectives pour la décentralisation et les libertés locales ? (Mesa redonda de Congreso). Transitions au Maghreb: quelles perspectives pour la décentralisation et les libertés locales ?.		

<b>DIDÁCTICA DE LA EXPRESIÓN MUSICAL, PLÁSTICA Y CORPORAL</b>			
PRODUCCIÓN CIENTÍFICA	AÑO 2012		
<b>Nº TOTAL PUBLICACIONES EN REVISTAS JCR</b>	<b>11</b>		
1. PRIMER CUARTIL	0		
2. SEGUNDO CUARTIL	2		
3. TERCER CUARTIL	5		
4. CUARTO CUARTIL	4		
<b>Nº TOTAL PUBLICACIONES EN REVISTAS SJR</b>	<b>8</b>		
1. PRIMER CUARTIL	1		
2. SEGUNDO CUARTIL	4		
3. TERCER CUARTIL	2		
4. CUARTO CUARTIL	1		
<b>TOTAL PUBLICACIONES EN REVISTAS REGISTRADAS EN SICA</b>	<b>41</b>		
<b>LIBROS</b>	<b>7</b>		
<b>CAPITULOS DE LIBROS</b>	<b>6</b>		
<b>PATENTES</b>	<b>1</b>		
<b>Nº TOTAL APORTACIONES A CONGRESOS</b>	<b>60</b>		
EUROPEO	-		
INTERNACIONAL	-		
NACIONAL	-		
PROVINCIAL	-		
REGIONAL	-		
<b>DESARROLLO DE RESULTADOS</b>			

INVESTIGACIÓN CURSO 2011/2012

AUTORES	REVISTA	JCR	SJR
Moral-García, José Enrique	Actividad física y composición corporal en escolares andaluces de 13-16 años. Análisis de la calidad de vida y motivos que inducen a la práctica de actividades físico-deportivas.. (-). 2012 - Artículo		
Cachón-Zagalaz, Javier; Campoy-Aranda, Tomás J.; Zagalaz-Sanchez, María Luisa	ANÁLISIS CUALITATIVO DEL CAMBIO DE LAS REGLAS DE JUEGO DEL FÚTBOL SALA (2006) EN ESPAÑA. ÁGORA PARA LA EDUCACIÓN FÍSICA Y EL DEPORTE (14)-3. 2012 - Artículo		
Molero-Lopez-Barajas, David; Zagalaz-Sanchez, María Luisa	Análisis de la integración del alumnado inmigrante a través de las clases de Educación Física. APUNTS, Revista de Educación Física y Deportes del INEFC. (108)-2. 2012 - Artículo		
Cachón-Zagalaz, Javier	Análisis de la integración del alumnado inmigrante a través de las clases de Educación Física. Apunts. Educación Física y Deportes (-)108. 2012 - Artículo		
Latorre-Roman, Pedro Angel	Analysis of safety for the sports facilities of Jaén provincial sport games. (4)-1. 2012 - Artículo		
Ortega-Becerra, Manuel Alejandro; Párraga-Montilla, Juan Antonio	Biomechanical Analysis of Anticipation of Elite and Inexperienced Goalkeepers to Distance Shots in Handball. Journal of Human Kinetics (34)-. 2012 - Artículo	Q4	Q3
Latorre-Roman, Pedro Angel	Composición corporal relacionada con la salud en atletas veteranos . Nutrición hospitalaria (27)-4. 2012 - Artículo	Q4	
Lara-Sánchez, Amador Jesús; Valdivia-Moral, Pedro Ángel; Zagalaz-Sanchez, María Luisa	Concepto de Coeducación en profesores de Educación Física y metodología utilizada para su trabajo. Movimiento (18)-4. 2012 - Artículo	Q4	
Moreno-Montoro, M <sup>a</sup> Isabel	CONOCIMIENTO ESTÉTICO Y PERCEPCIÓN HÁPTICA EN LA EXPERIENCIA DEL ARTE COMO MOTOR EN LAS RELACIONES HUMANAS. AESTHETIC KNOWLEDGE AND HAPTIC PERCEPTION ON EXPERIENCE OF ART AS MOTOR IN HUMAN RELATIONSHIPS. WWW.REDVISUAL.NET (-)17. 2012 - Artículo		
Callejón-Chinchilla, María Dolores; Yanes-Córdoba, Víctor Rafael	Creación de entornos de aprendizaje en infantil: experiencia estética y juego. EU. Escuela abierta (-)15. 2012 - Artículo		
Zagalaz-Sanchez, María Luisa; Cachón-Zagalaz, Javier	DISEÑO DE UN CUESTIONARIO PARA MEDIR LA FORMACIÓN BILINGÜE DEL PROFESORADO DE EDUCACIÓN FÍSICA (FBPEF). Revista EuroAmericana de Ciencias del Deporte (1)-1. 2012 - Artículo		
Latorre-Roman, Pedro Angel	Diseño y validación de una escala de percepción del riesgo en actividades físicodeportivas escolares . RETOS. NUEVAS TENDENCIAS EN EDUCACIÓN FÍSICA, DEPORTE Y RECREACIÓN (-)21. 2012 - Artículo		
Lara-Sánchez, Amador Jesús; Martínez-Lopez, Emilio Jose; Moral-García, José Enrique	Efecto del orden de aplicación de la electroestimulación neuromuscular y la pliometría sobre el entrenamiento de la prueba de 100 metros lisos. . Journal of Sport and Health Research (4)-2. 2012 - Artículo		
Hita-Contreras, Fidel María; Lomas-Vega, Rafael; Martínez-Amat, Antonio; Martínez-Lopez, Emilio Jose	Effects of 12-week proprioception training program on postural stability, gait and balance in older adults: a controlled clinical trial. Journal of strength and conditioning research (Online) (30)-. 2012 - Artículo en prensa	Q2	
Torres-Luque, Gema	Effects of 7-weeks competitive training period on physiological and mental condition of top level judoists.. J Sports Med Fitness (52)-1. 2012 - Artículo	Q3	Q3
Lara-Sánchez, Amador Jesús	Effects of electrostimulation and plyometric training program combination on jump height in teenage athletes. JOURNAL OF SPORTS SCIENCES AND MEDICINE. (-)11. 2012 - Artículo	Q3	Q2
Cachinero-Zagalaz, Juan; Cachón-Zagalaz, Javier	EL BAILE FLAMENCO EN LA ÉPOCA DE LOS CAFÉS CANTANTES: UN RECORRIDO HISTORIOGRÁFICO. Revista del Centro de Investigación Telehusa (5)-5. 2012 - Artículo		
Moreno-Montoro, M <sup>a</sup> Isabel	EL CONOCIMIENTO ARTÍSTICO Y VISUAL Y EL CURRÍCULO. ARTISTIC AND VISUAL KNOWLEDGE AND CURRICULUM.. Red visual (-)16. 2012 - Artículo		
Sanchez-Lopez, Virginia	España de la guerra (1808): la difusión internacional del cancionero de la Guerra de la Independencia. Cuadernos de música iberoamericana (23)-. 2012 - Artículo		
Cachón-Zagalaz, Javier; Campoy-Aranda, Tomás J.; Zagalaz-Sanchez, María Luisa	FÚTBOL SALA Y EDUCACIÓN. APRENDIZAJE DE UN DEPORTE COLECTIVO PARA LOS ESCOLARES. Journal of sport and health research (4)-3. 2012 - Artículo		

INVESTIGACIÓN CURSO 2011/2012

Latorre-Roman, Pedro Angel	Gestión de la seguridad en las actividades físico-deportivas escolares. EmásF (18)-. 2012 - Artículo		
Martinez-Lopez, Emilio Jose; Moral-García, José Enrique	Hábitos sedentarios de los adolescentes andaluces.. JOURNAL OF SPORT AND HEALTH RESEARCH. (1)-. 2012 - Artículo		
Torres-Luque, Gema	Influence of exercise on mood in postmenopausal women. Journal of Clinical Nursing (21)-7-8. 2012 - Artículo		Q2
Martinez-Lopez, Emilio Jose; Moral-García, José Enrique; Pantoja-Vallejo, Antonio	Intervention for Spanish overweight teenagers in physical education lessons. JOURNAL OF SPORTS SCIENCES AND MEDICINE. (-). 2012 - Artículo	Q3	Q2
Cachón-Zagalaz, Javier; Ortiz-Colon, Ana María; Peñaherrera-León, Monica Sonia	La autoestima profesional docente y su implicación en el aula. Revista en Investigación Educativa y Formación del Profesorado (-)-25. 2012 - Artículo		
Latorre-Roman, Pedro Angel	Land- and water-based exercise intervention in women with fibromyalgia: the al-Andalus physical activity randomised control trial. BMC Musculoskeletal Disorders (13)-18. 2012 - Artículo	Q3	Q2
Morales-Villar, Mª Del Coral	Lo que un cantor debe saber: the Italian school of singing in Spanish music treatises, 1754-1799. Early music (XL)-2. 2012 - Artículo		
Cachón-Zagalaz, Javier; Molero-Lopez-Barajas, David; Zagalaz-Sanchez, María Luisa	Los problemas de aprendizaje escolar de los niños gitanos desde la perspectiva del profesorado de primaria. Educatio Siglo XXI (1)-1. 2012 - Artículo		
López Peláez-Casellas, María De La Paz	Musulmanes, españoles y judíos en los textos modernos en lengua inglesa: la construcción del Otro. Puente atlántico del siglo XXI. El boletín interdisciplinar de la Asociación de Licenciados y Doctores Españoles en Estados Unidos (-)enero 2012. 2012 - Art		
Morcillo-Losa, José Alfonso	NEUROPSICOLOGÍA APLICADA A LAS TEORÍAS DE LA COMPLEJIDAD Y EL. Habilidad motriz (-)-39. 2012 - Artículo		
Valdivia-Moral, Pedro Ángel; Zagalaz-Sanchez, Maria Luisa	Pensamiento coeducativo del profesorado de Educación Física: Propiedades psicométricas de una escala. Revista internacional de medicina y ciencias de la actividad física y del deporte (-). 2012 - Artículo	Q4	Q4
Martinez-Lopez, Emilio Jose	Predictive value of stabilometry and fear of falling on falling in postmenopausal women. (-)-15. 2012 - Artículo		
Molero-Lopez-Barajas, David; Morente-Oria, Honorato; Zagalaz-Sanchez, María Luisa	Prevención de la obesidad infantil a través de una motivación intrínseca hacia la práctica de la actividad física. Retos, nuevas tendencias en Educación Física, Deportes y Recreación (22)-. 2012 - Artículo		
Callejón-Chinchilla, María Dolores	RECURSOS PARA LA EDUCACIÓN ARTÍSTICA Y VISUAL. Red visual (-)-16. 2012 - Artículo		
Moral-García, José Enrique	Sedentary lifestyle or adolescent andalusian. Journal of sport and health research (4)-. 2012 - Artículo		
Hita-Contreras, Fidel María; Lomas-Vega, Rafael; Martínez-Amat, Antonio; Martínez-Lopez, Emilio Jose; Osuna-Pérez, María Catalina	Short-term effects of proprioceptive training with unstable platform on athletes stabilometry. Journal of strength and conditioning research (Online) (30)-. 2012 - Artículo en prensa	Q2	
Ramírez-Contreras, Alfonso	SUBVERSIÓN, EL ÚNICO CAMINO PARA LA SUPERVIVENCIA. Subversion, the only path to survival.. Red visual (-)-17. 2012 - Artículo		
Torres-Luque, Gema	Technical variability of the GT3X Accelerometer. MEDICAL ENGINEERING & PHYSICS (34)-6. 2012 - Artículo	Q3	Q1
Cachinero-Zagalaz, Juan; Cachón-Zagalaz, Javier	The flamenco dance in the cafés cantantes epoch: a historiographical review. Revista del Centro de Investigación Telethusa (5)-5. 2012 - Artículo		
Hidalgo -Gallardo, Inmaculada	UN EJEMPLO DE METODOLOGÍA CUALITATIVA: LAS HISTORIAS DE VIDA. QUALITATIVE METHODOLOGY AN EXAMPLE: LIFE STORIES. Red visual (-)-17. 2012 - Artículo		
Ortega-Becerra, Manuel Alejandro; Párraga-Montilla, Juan Antonio	variabilidad funcional como factor de eficiencia en los lanzamientos a portería en balonmano. e-balonmano: revista de ciencias del deporte (8)-2. 2012 - Artículo		
<b>AUTORES</b>	<b>LIBROS</b>		
Callejón-Chinchilla, María Dolores; Moreno-Montoro, Mª	Arte, educación y cultura. Aportaciones desde la periferia (978-84-937651-0-1) - Monografía. 2012		

MEMORIA ACADÉMICA 2011-12



INVESTIGACIÓN CURSO 2011/2012

Isabel			
Jiménez-Díaz, M <sup>a</sup> Del Carmen; Lozano-Aguilera, Emilio Damián; Párraga-Montilla, Juan Antonio	Actividad Física en Mujeres Mayores de 60 años (978-3-8484-5072-5) - Monografía. 2012		
Valdivia-Moral, Pedro Ángel	La interculturalidad en el área de Educación Física (978-84-939796-2-1) - Monografía. 2012		
Valdivia-Moral, Pedro Ángel	La coeducación en la Educación Física escolar. Análisis de las teorías y metodologías asociadas del profesorado y su reflejo en el alumnado. Estudio en la provincia de Jaén (978-84-8439-658-1) - Monografía. 2012		
Marín-López, Javier; Sanchez-Lopez, Virginia	PAISAJES SONOROS URBANOS (978-84-695-6312-0) - Monografía. 2012		
López Peláez-Casellas, María De La Paz	Festina Lente. La literatura emblemática en la sociedad del conocimiento (978-84-8439-676-5) - Monografía. 2012		
Moral-García, José Enrique	Motivación para la práctica de actividad física en adolescentes (978-84-9993-254-5) - Monografía. 2012		
<b>AUTORES</b>	<b>CAPITULOS DE LIBRO</b>		
Tirado-De La Chica, Ana	"Obscenity" como excusa: Relectura de las Instituciones Públicas en la (a)puesta en valor del Arte Queer. Arte, Educación y Cultura. Aportaciones desde la Periferia.. ( 978-84-937651-0-1). - 2012		
Tirado-De La Chica, Ana	Compartir: solidaridad de género a partir de una experiencia artística. Arte, Educación y Cultural. Aportaciones desde la Periferia. ( 978-84-937651-0-1). - 2012		
Marín-López, Javier; Sanchez-Lopez, Virginia; Yanes-Córdoba, Víctor Rafael	CRUZANDO LÍMITES. UN PROYECTO INTERDISCIPLINAR DE APRENDIZAJE COLABORATIVO EN TORNO A LA DOCENCIA DE LA HISTORIA DE LA MÚSICA Y EL ARTE SONORO. INVESTIGACIONES SOBRE LA DOCENCIA UNIVERSITARIA Y NUEVAS METODOLOGÍAS. ( 978-84-15524-02-1). - 2012		
Cachón-Zagalaz, Javier	Educación Física para alumnos con necesidades educativas especiales. Educación Física para alumnos con necesidades educativas especiales. ( ). - 2012		
López Peláez-Casellas, María De La Paz	La literatura emblemática y las humanidades en la sociedad del conocimiento. Festina Lente. La literatura emblemática en la sociedad del conocimiento. ( 978-84-8439-676-5). - 2012		
Tirado-De La Chica, Ana	Las Mujeres en ambos lados de la Cámara. Tratamiento, imágenes y condiciones en el Cine. Arte, Educación y Cultura. Aportaciones desde la Periferia.. ( 978-84-937651-0-1). - 2012		
<b>AUTORES</b>	<b>PATENTES</b>	<b>FECHA</b>	
Esteban-Ruiz, Francisco José; Fuertes-García, José Manuel; García-Sanz, Arturo; López-De La Torre, María Dolores; Lucena-López, Manuel José; Martínez-López, Luis; Parras-Martín, Alfonso; Pérez-Cordón, Luis Gonzaga; Rivera-Rivas, Antonio Jesús; Sanchez-Sol	SISTEMA PARA LA CLASIFICACIÓN AUTOMÁTICA DE ACEITUNAS	10/09/2012	
<b>AUTORES</b>	<b>APORTACIONES A CONGRESOS</b>	<b>AMBITO</b>	
Tirado-De La Chica, Ana	"Obscenity" como excusa: Relectura de las Instituciones Públicas en la (a)puesta en valor del Arte Queer (Comunicación en congreso). IV CONGRESO INTERNACIONAL DE EDUCACIÓN ARTÍSTICA Y VISUAL: APORTACIONES DESDE LA PERIFERIA.		
Moreno-Montoro, M <sup>a</sup> Isabel	¿SALVANDO FRONTERAS CON ¿GOOGLE MAPS¿? EDUCANDO EN EL VALOR DE LA DIVERSIDAD CULTURAL A TRAVÉS DEL PATRIMONIO NATURAL Y CULTURAL. (Comunicación en congreso). CONGRESO INTERNACIONAL DE INTERVENCIÓN PSICOSOCIAL Y ARTETERAPIA de la creatividad		
Martinez-Lopez, Emilio Jose; Moral-García, José Enrique	Adaptación de un cuestionario sobre actividad física y autoconcepto al alumnado con exceso de peso (Comunicación en congreso). IX Congreso Internacional sobre la Enseñanza de la Educación Física y el Deporte Escolar.		
Sanchez-Lopez, Virginia	'AL MÁS AMABLE SOBERANO': MÚSICA Y FESTEJOS EN JAÉN POR EL REGRESO DE FERNANDO VII (1814) (Comunicación en congreso). CONGRESO INTERNACIONAL "LA MÚSICA EN TORNO A 1812", EN CONMEMORACIÓN DEL BICENTENARIO DE LA CONSTITUCIÓN DE CÁDIZ.		

INVESTIGACIÓN CURSO 2011/2012

Martínez-Lopez, Emilio Jose; Moral-García, José Enrique	Análisis de la Escuela autopercibida por el alumnado adolescente de entre 13-15 años de edad. Influencia de la Educación Física en la Calidad de Vida (Comunicación en congreso). IV Congreso Internacional Universitario de Ciencias de la Salud y el Deporte.		
Hita-Contreras, Fidel María; Lomas-Vega, Rafael; Martínez-Amat, Antonio; Martínez-Lopez, Emilio Jose	Análisis de la relación entre distribución de grasa corporal y el equilibrio postural en mujeres postmenopáusicas jóvenes. (Poster en Congreso). III Simposio Internacional Exernet. Red de Investigación en Ejercicio Físico y Salud para Poblaciones Especial		
Torres-Luque, Gema	Análisis de las estadísticas de competición del tenis profesional en silla de ruedas (Comunicación en congreso). VIII Congreso Nacional de Tenis.		
Lara-Sánchez, Amador Jesús; Martínez-Lopez, Emilio Jose	Análisis del efecto del entrenamiento combinado de pliometría y electro estimulación neuromuscular en salto de Abakalov. (Comunicación en congreso). XII Congreso Nacional de la Federación Española de Medicina del Deporte y I Congreso Internacional de la		
Cachón-Zagalaz, Javier; Lara-Sánchez, Amador Jesús; Martínez-Lopez, Emilio Jose; Zagalaz-Sanchez, Maria Luisa	Analysis of the use of free time by the students from teaching physical education (Poster en Congreso). 14th anual COngressof the European College of Sport Science.		
Hita-Contreras, Fidel María; Martínez-Amat, Antonio; Martínez-Lopez, Emilio Jose; Martínez-Romero, Rubén	Antioxidant quercetin effects on nitric oxide production in trained rats brain (Poster en Congreso). XXXII WORLD CONGRESS OF SPORTS MEDICINE. Sports Medicine, the challenge for global health : Quo Vadis?.		
Hita-Contreras, Fidel María; Latorre-Roman, Pedro Angel; Martínez-Amat, Antonio; Martínez-Lopez, Emilio Jose	Association between flexibility, balance and lumbar strength with walking ability and falls prevention in older adults. (Poster en Congreso). III Simposio Internacional Exernet. Red de Investigación en Ejercicio Físico y Salud para Poblaciones Especiales.		
Tirado-De La Chica, Ana	Compartir: Solidaridad de Género a partir de una Experiencia Artística. (Comunicación en congreso). IV CONGRESO INTERNACIONAL DE EDUCACIÓN ARTÍSTICA Y VISUAL: APORTACIONES DESDE LA PERIFERIA.		
Torres-Luque, Gema	Condición física en jugadores de futbol sala en categorías de formación (Comunicación en congreso). I Congreso Internacional: Innovaciones en Educación Física. Hacia la inclusión Educativa¿.		
Castillo-Ferreira, Mercedes	Congreso Internacional Tomás Luis de Victoria (Comunicación en congreso). Congreso Internacional Tomás Luis de Victoria.		
Morcillo-Losa, José Alfonso	CONSUMO DE TABACO EN UNA POBLACIÓN DE ALUMNOS DE ENSEÑANZA SECUNDARIA Y SU RELACIÓN CON EL vo2máx (Comunicación en congreso). XIII CONGRESO NACIONAL Y I FORO DE PICOLOGÍA DE LA ACTIVIDAD FÍSICA Y EL DEPORTE.		
Lara-Sánchez, Amador Jesús; Martínez-Lopez, Emilio Jose	Cross-sectional analysis of obesity in children between 3 and 12 years in rural population (Poster en Congreso). 14th annual congress of the European College of Sport Science: nature, nurture and culture.		
Martínez-Lopez, Emilio Jose	Cross-sectional analysis of obesity in children between 3 and 12 years in rural population. (Comunicación en congreso). 14th anual Congress of the European College of Sport Science.		
Cachón-Zagalaz, Javier; Zagalaz-Sanchez, Maria Luisa	Deporte escolar: Participación y rechazo de niñas y niños. (Comunicación en congreso). IX Congreso Internacional sobre enseñanza de la EF y el Deporte escolar. .		
Cachón-Zagalaz, Javier; Lara-Sánchez, Amador Jesús; Martínez-Lopez, Emilio Jose	Diferencias entre huellas plantares de dos modalidades deportivas (Comunicación en congreso). VII Curso de Medicina y Traumatología del Deporte y VI Jornadas Regionales de Promoción de la Salud y el Ejercicio Físico.		
Cachón-Zagalaz, Javier; Lara-Sánchez, Amador Jesús; Martínez-Lopez, Emilio Jose	Diferencias entre los métodos de análisis de la huella plantar (Comunicación en congreso). VII Curso de Medicina y Traumatología del Deporte y VI Jornadas Regionales de Promoción de la Salud y el Ejercicio Físico.		
Torres-Luque, Gema	Diferentes formas de organización en la iniciación al tenis (Comunicación en congreso). I Congreso Nacional de Ciencias de la actividad Física y del Deporte. Nuevos retos.		
Morente-Oria, Honorato	Educación Física y Deporte Escolar: Implicaciones Psicosociales y Metodológicas (Ponencia en Congreso). IX Congreso Internacional sobre la enseñanza de la Educación Física y el deporte Escolar.		
Hita-Contreras, Fidel María; Martínez-Amat, Antonio; Martínez-Lopez, Emilio Jose	Efecto de un entrenamiento propioceptivo en la estabilidad corporal de mujeres postmenopáusicas. (Poster en Congreso). III Simposio Internacional Exernet. Red de Investigación en Ejercicio Físico y Salud para Poblaciones Especiales. II Convención de Postg		
Hita-Contreras, Fidel María; Martínez-Amat, Antonio; Martínez-Lopez, Emilio Jose	Efecto de un entrenamiento propioceptivo sobre el equilibrio, fuerza y elasticidad, y su asociación con la calidad de vida en mujeres postmenopáusicas. (Poster en Congreso). III Simposio Internacional Exernet. Red de Investigación en Ejercicio Físico y Sa		

INVESTIGACIÓN CURSO 2011/2012

Hita-Contreras, Fidel María; Lomas-Vega, Rafael; Martínez-Amat, Antonio; Martínez-Lopez, Emilio Jose	Efectos de un programa de entrenamiento propioceptivo en la estabilidad y control de centro de gravedad de atletas velocistas. (Comunicación en congreso). IX Congreso Internacional sobre la Enseñanza de la Educación Física y el Deporte Escolar.		
Hita-Contreras, Fidel María; Martínez-Amat, Antonio; Martínez-Lopez, Emilio Jose	Effects of 12-week propioception training program on postural stability, gait and balance in older adults. (Comunicación en congreso). III Simposio Internacional Exernet. Red de Investigación en Ejercicio Físico y Salud para Poblaciones Especiales. II Con		
Castillo-Ferreira, Mercedes; López Peláez-Casellas, María De La Paz; Morales-Villar, M <sup>a</sup> Del Coral	EL ARTE SONORO EN LA ASIGNATURA ¿ENTORNO ESTÉTICO Y CONTEXTO LÚDICO?: UNA PROPUESTA DIDÁCTICA (Comunicación en congreso). II Congreso de Educación e Investigación Musical.		
Callejón-Chinchilla, María Dolores	El arteterapia de orientación ecléctica en psicología clínica y de la salud con niños y adolescentes (Comunicación en congreso). II Symposium Nacional psicología Clínica y de la Salud con Niños y Adolescentes.		
Martinez-Lopez, Emilio Jose	El cuento como recurso didáctico preventivo de anorexia nerviosa en las clases de Educación Física. (Comunicación en congreso). XXII Congreso Nacional de educación física de Facultades de Ciencias de la Educación.		
Martinez-Lopez, Emilio Jose; Moral-García, José Enrique	Estudio sobre la satisfacción de vida y nivel de práctica de actividad física en escolares andaluces de entre trece y quince años de edad. (Comunicación en congreso). IX Congreso Internacional sobre la Enseñanza de la Educación Física y el Deporte Escolar		
Lara-Sánchez, Amador Jesús	Evolution of coeducation in physical education in Spain: Schools with the Plan of Coeducation (Poster en Congreso). 14th annual congress of the European College of Sport Science: nature, nurture and culture.		
Cachón-Zagalaz, Javier	FUTSAL AND ITS RULES IN SPAIN. OPINION OF PLAYERS (Poster en Congreso). 17th annual Congress of the EUROPEAN COLLEGE OF SPORT SCIENCE.		
Párraga-Montilla, Juan Antonio	Grupo de discusión Límites de lo saludable en Psicología de la Actividad Física y el Deporte: Los top ten de la relación entre el ejercicio físico y la salud desde el prisma de la Psicología del Ejercicio Físico (Mesa redonda de Congreso). XIII Congreso N		
Morcillo-Losa, José Alfonso	HÁBITOS DE ALIMENTACIÓN EN UNA POBLACIÓN DE ALUMNOS DE ENSEÑANZA ECUNDARIA. RELACIÓN ENTE LA INGESTA DE FRUTA Y EL ÍNDICE DE MASA CORPORAL (Comunicación en congreso). XIII CONGRESO NACIONAL Y I FORO DE PSICOLOGÍA DE LA ACTIVIDAD FÍSICA Y EL DEPORTE.		
Correa-Vilches, Manuel; Luque-Ramos, Pedro Jesús; Moreno-Montoro, M <sup>a</sup> Isabel; Ramírez-Contreras, Alfonso	Hibridación-Pureza: Hip Hop UJA (Comunicación en congreso). I Jornades d'Investigación en Arts Visuals i Educació.		
Callejón-Chinchilla, María Dolores; Moreno-Montoro, M <sup>a</sup> Isabel; Tirado-De La Chica, Ana	I congreso internacional de intervención psicosocial, arte social y arteterapia (Mesa redonda de Congreso). I congreso internacional de intervención psicosocial, arte social y arteterapia.		
Morente-Oria, Honorato	IMPORTANCIA DEL AMBITO ESCOLAR EN LA MOVILIZACION Y ESTADO DE SALUD DE LOS JOVENES: UNA REVISION SOBRE PROGRAMAS DE INTERVENCION EN LA ESCUELA (Comunicación en congreso). IX CONGRESO INTERNACIONAL SOBRE LA ENSEÑANZA DE LA EDUCACION FISICA Y EL DEPORTE ESC		
Martinez-Lopez, Emilio Jose; Moral-García, José Enrique	Incremento de la actividad física y gasto energético diario en escolares obesos. (Comunicación en congreso). VI Congreso Nacional de Ciencias del Deporte y Educación Física.		
Martinez-Lopez, Emilio Jose; Moral-García, José Enrique	Influencia de la composición corporal en la imagen corporal y satisfacción de vida en escolares de la ESO (Comunicación en congreso). VII Congreso Nacional de Ciencias del Deporte y Educación Física.		
Martinez-Lopez, Emilio Jose; Moral-García, José Enrique	Intervención con podómetro desde la educación física para disminuir el índice de masa corporal del alumnado (Comunicación en congreso). IX Congreso Internacional sobre la Enseñanza de la Educación Física y el Deporte Escolar.		
Tirado-De La Chica, Ana	IV CONGRESO INTERNACIONAL DE EDUCACIÓN ARTÍSTICA Y VISUAL: APORTACIONES DESDE LA PERIFERIA (Mesa redonda de Congreso). IV CONGRESO INTERNACIONAL DE EDUCACIÓN ARTÍSTICA Y VISUAL: APORTACIONES DESDE LA PERIFERIA.		
Castillo-Ferreira, Mercedes	La Periferia en el Curriculum de la Educación Musical en España en la actualidad (Comunicación en congreso). IV Congreso Internacional de Educación Artística y Visual: aportaciones desde la periferia.		
Sanchez-Lopez, Virginia	La recepción del teatro lírico en Jaén en la segunda mitad del siglo XIX (Comunicación en congreso). VIII CONGRESO DE LA SOCIEDAD ESPAÑOLA DE MUSICOLOGÍA. MUSICOLOGÍA GLOBAL, MUSICOLOGÍA LOCAL (2012). 2012		
Tirado-De La Chica, Ana	Las Mujeres en ambos lados de la Cámara. Tratamiento, imágenes y condiciones en el Cine (Comunicación en congreso). IV CONGRESO INTERNACIONAL DE EDUCACIÓN ARTÍSTICA Y VISUAL: APORTACIONES DESDE LA PERIFERIA.		

MEMORIA ACADÉMICA 2011-12

INVESTIGACIÓN CURSO 2011/2012

Callejón-Chinchilla, María Dolores; Granados-Conejo, Isabel María	Mediación, intervención y/o arteterapia (Comunicación en congreso). 1er Congreso de intervención psicosocial, arte social y arteterapia.		
Castillo-Ferreira, Mercedes	Música y política: el oficio en canto llano para la conmemoración de la Batalla de las Navas de Tolosa (Comunicación en congreso). Congreso Internacional Miradas Cruzadas. 1212-2012 Las Navas de Tolosa. 2012		
Lara-Sánchez, Amador Jesús; Torres-Luque, Gema	Nivel de condición física de escolares sedentarios. Condición física en escolares. (Comunicación en congreso). IX Congreso Internacional Educación Física e Interculturalidad: Mercado laboral y competencias asociadas.		
Castillo-Ferreira, Mercedes	Periphery, Music and Education: A Survey of Students Music Perception and Its Implication in the Curriculum (Comunicación en congreso). 19th International Conference on Learning.		
Valdivia-Moral, Pedro Ángel	Personalidad resistente y diferencias de género en deportistas de competición (Comunicación en congreso). XIII Congreso Nacional y I Foro de Psicología de la Actividad Física y del Deporte.		
Martinez-Lopez, Emilio Jose; Moral-García, José Enrique	Programa con podómetro para fomentar la práctica físico-deportiva en el entorno urbano y natural de los escolares (Comunicación en congreso). I Congreso Internacional de Actividad Física en el Medio Natural. "Nuevos Retos para las Empresas de Turismo Acti		
Hita-Contreras, Fidel María; Martínez-Amat, Antonio; Martinez-Lopez, Emilio Jose; Martínez-Romero, Rubén	Quercetin supplementation hampers brain PGC-1 <alpha> expression induced by exercise (Poster en Congreso). XXXII World Congress of Sports Medicine..		
Hita-Contreras, Fidel María; Martínez-Amat, Antonio; Martinez-Lopez, Emilio Jose; Martínez-Romero, Rubén	Quercetin supplementation hampers brain SIRT1 expression induced by exercise (Poster en Congreso). XXXII World Congress of Sports Medicine .		
Moreno-Del Castillo, Rafael	Relación entre estado de ánimo y nivel de actividad física durante el tercer trimestre de gestación (Poster en Congreso). XIV Congreso de la Sociedad Española de Salud Pública y Administración Sanitaria.		
Martinez-Lopez, Emilio Jose; Moral-García, José Enrique	Salud autopercebida en adolescentes escolares, estudio comparativo por nivel de grasa corporal. (Comunicación en congreso). IX Congreso Internacional sobre la Enseñanza de la Educación Física y el Deporte Escolar.		
Callejón-Chinchilla, María Dolores; Moreno-Montoro, M <sup>a</sup> Isabel; Ramírez-Contreras, Alfonso; Tirado-De La Chica, Ana	SOMOS BARRO (Demostración en Congreso). I CONGRESO INTERNACIONAL DE INTERVENCIÓN PSICOSOCIAL ARTE SOCIAL Y ARTETERAPIA de la creatividad al vínculo social .		
Lara-Sánchez, Amador Jesús; Zagalaz-Sanchez, Maria Luisa	The body as an instrumen of expresions of emotions in sports (Poster en Congreso). 14th annual congress of the European College of Sport Science: nature, nurture and culture.		
Callejón-Chinchilla, María Dolores	Trabajando factores protectores con reclusos a partir de un taller de risoterapia (Comunicación en congreso). CONGRESO INTERNACIONAL DE INTERVENCIÓN PSICOSOCIAL, ARTE SOCIAL Y ARTETERAPIA.		
Ayala-Herrera, Isabel M <sup>a</sup>	UN PROYECTO INSTRUCTIVO-MUSICAL DE LA BENEFICENCIA Y DIPUTACIÓN DECIMONÓNICAS: LA BANDA DEL HOSPICIO DE JAÉN. ¿FILANTROPIÁ O NEGOCIO? (Comunicación en congreso). CONGRESO INTERNACIONAL "LA MÚSICA EN TORNO A 1812", EN CONMEMORACIÓN DEL BICENTENARIO DE LA C		
Martinez-Lopez, Emilio Jose	Utilización de aplicaciones informáticas para valorar el proceso educativo en educación física (Comunicación en congreso). II Congreso Nacional de formación del profesorado en tecnología de la información y la comunicación..		
Morente-Oria, Honorato; Zagalaz-Sanchez, Maria Luisa	VALIDACION DEL CUESTIONARIO DE MOTIVACIONES HACIA LA PRACTICA DEL RUGBY. (Comunicación en congreso). XII CONGRESO NACIONAL DE PSICOLOGIA DEL DEPORTE Y 1ª JORNADAS INTERNACIONALES DE LA AMPD..		

INVESTIGACIÓN CURSO 2011/2012

DIDÁCTICA DE LAS CIENCIAS			
PRODUCCIÓN CIENTÍFICA	AÑO 2012		
<b>Nº TOTAL PUBLICACIONES EN REVISTAS JCR</b>	<b>2</b>		
1. PRIMER CUARTIL	0		
2. SEGUNDO CUARTIL	1		
3. TERCER CUARTIL	0		
4. CUARTO CUARTIL	1		
<b>Nº TOTAL PUBLICACIONES EN REVISTAS SJR</b>	<b>1</b>		
1. PRIMER CUARTIL	1		
2. SEGUNDO CUARTIL	0		
3. TERCER CUARTIL	0		
4. CUARTO CUARTIL	0		
<b>TOTAL PUBLICACIONES EN REVISTAS REGISTRADAS EN SICA</b>	<b>7</b>		
<b>LIBROS</b>	<b>1</b>		
<b>CAPITULOS DE LIBROS</b>	<b>14</b>		
<b>PATENTES</b>	<b>0</b>		
<b>Nº TOTAL APORTACIONES A CONGRESOS</b>	<b>8</b>		
EUROPEO	-		
INTERNACIONAL	-		
NACIONAL	-		
PROVINCIAL	-		
REGIONAL	-		
DESARROLLO DE RESULTADOS			
<b>AUTORES</b>	<b>REVISTA</b>	<b>JCR</b>	<b>SJR</b>
Díez-Bedmar, María Del Consuelo.	¿Es importante la perspectiva de género en la universidad?. Con la A (-)4. 2012 - Artículo		
Estepa-Castro, Antonio; Gea-Serrano, María Magdalena	Algunas notas históricas sobre la correlación y regresión y su uso en el aula. NÚMEROS (81)-1. 2012 - Artículo		
Contreras-De La Fuente, Ángel; Font-Moll, Vicenç; García-Armenteros, Manuel	Análisis de un proceso de estudio sobre la enseñanza del límite de una función. BOLEMA (26)-42B. 2012 - Artículo	Q4	
Anta-Felez, José Luis; Peinado-Rodríguez, Matilde	Cyborg y educación. Un debate feminista inconcluso. BARATARIA (14)-. 2012 - Artículo		
Hidalgo-Navarrete, José	Despertando la curiosidad científica en infantil a través de la colaboración de familia, escuela y centro universitario.. REIRE. REVISTA D'INNOVACIÓ I RECERCA EN EDUCACIÓ (5)-1. 2012 - Artículo		
Hidalgo-Navarrete, José	Formación inicial, nuevos maestros para tiempos nuevos.. Padres y maestros (1)-345. 2012 - Artículo		
Quesada-Armenteros, Antonio	Structures and antibacterial activities of minor dolabellanes from the brown alga <i>Dilophus spiralis</i> . European Journal of Organic Chemistry (27)-. 2012 - Artículo	Q2	Q1
<b>AUTORES</b>	<b>LIBROS</b>		
Peinado-Rodríguez, Matilde	ENSEÑANDO A SEÑORITAS Y SIRVIENTAS (978-84-8319-711-0) - Monografía. 2012		
<b>AUTORES</b>	<b>CAPITULOS DE LIBRO</b>		
Ruiz-Higueras, Luisa	Aprendizaje y Matemáticas. Didáctica de las Matemáticas en Pimaria. ( 9788483229095). - 2012		

INVESTIGACIÓN CURSO 2011/2012

Ruiz-Higueras, Luisa	Aprendizaje y Matemáticas. La construcción del conocimiento matemático en la Escuela Infantil.. Didáctica de las Matemáticas en Infantil. ( 9788483228913). - 2012		
Anta-Felez, José Luis; Peinado-Rodríguez, Matilde	CIBERFEMINISMO Y EDUCACIÓN. UN DEBATE TEÓRICO. Investigación y Género. Inseparables en el presente y en el futuro. Isabel Vázquez (coordinadora). ( 978-84-95499-87). - 2012		
Quijano-López, Rocío	CONTRIBUCIÓN DEL ASESORAMIENTO AL DESARROLLO DEL PENSAMIENTO DEL PROFESOR. Asesoramiento al profesorado de Secundaria para mejorar la calidad de los centros. ( 978-84-15364-11-5). - 2012		
Muñoz-Valiente, Lourdes; Ocaña-Moral, María Teresa; Quijano-López, Rocío	DIDÁCTICA GENERAL Y DIDÁCTICAS ESPECÍFICAS. Didáctica para maestros. ( 978-84-15364-05-4). - 2012		
Quijano-López, Rocío	DIFFERENT CULTURE FOR NEW TIMES AT UNIVERSITY. Intercultural Policies and Educatio. ( 978-3-0343-1157-1). - 2012		
Hidalgo-Navarrete, José	El papel del maestro en las escuelas del mañana: La urgencia de un nuevo perfil profesional desde las instituciones de formación inicial. Educación y nuevas sociedades. La formación inicial del profesorado de Infantil y Primaria. ( 978-84-8468-393-3). - 2012		
Díez-Bedmar, María Del Consuelo.	Experiencias de enseñanza de la participación ciudadana. Reflexiones para un debate. Educar para la participación ciudadana en la enseñanza de las Ciencias Sociales. ( 978-84-96723-29-0). - 2012		
Díez-Bedmar, María Del Consuelo.	Formación y práctica de la competencia de conocimiento e interacción con el medio físico en docentes y discentes. Tratamiento didáctico de las competencias básicas. ( 978-84-7991-389-2). - 2012		
Ruiz-Higueras, Luisa	La actividad Lógica en la Escuela Infantil. Didáctica de las Matemáticas en Infantil. ( 9788483228913). - 2012		
Ruiz-Higueras, Luisa	La construcción de los primeros conocimientos numéricos. Didáctica de las Matemáticas en Infantil. ( 9788483228913). - 2012		
Ruiz-Higueras, Luisa	La construcción del número y la numeración. Didáctica de las Matemáticas en Primaria. ( 9788483229095). - 2012		
Cruz-Rodríguez, Alcázar	La vida educativa en la Baeza de Machado. Antonio Machado y Baeza 1912-2012. Cien años de encuentro. ( 978-84-15272-25-0). - 2012		
Cruz-Rodríguez, Alcázar; Díez-Bedmar, María Del Consuelo.	Mujeres, educación y ciudadanía en el pensamiento liberal decimonónico. El caso de la Constitución de 1812. Sobre un hito jurídico. La Constitución de 1812. ( 978-84-8439-622-2). - 2012		
AUTORES	PATENTES	FECHA	
AUTORES	APORTACIONES A CONGRESOS	AMBITO	
Ocaña-Moral, María Teresa; Quijano-López, Rocío	A STUDY ABOUT THE ENVIRONMENTAL BELIEFS OF STUDENTS OF TEACHER¿S DEGREE IN THE UNIVERSITY OF JAEN (SPAIN) (Comunicación en congreso). 4th International Conference on Education and New Learning Technologies.		
Cara-Corpas, Cristobal; Espínola-Lozano, Francisco; Moya-Vilar, Manuel; Ocaña-Moral, María Teresa; Romero-Pulido, Mª Inmaculada; Ruiz-Ramos, Encarnación	Adaptación de la asignatura Ingeniería Química al Grado en Química en la Universidad de Jaén (Poster en Congreso). I Congreso de Innovación Docente en Ingeniería Química. 2012		
Callado-Moreno, Juan Antonio; Molina-Jaén, María Dolores; Ocaña-Moral, María Teresa; Perez-Ferra, Miguel; Quijano-López, Rocío	DESIGN OF AN EVALUATION TOOL FOR PROFESSIONAL COMPETENCIES IN TEACHER DEGREE (FIRST PHASE) (Comunicación en congreso). 5th International Conference of Education, Research and Innovation.		
Abril-Gallego, Ana María; García-García, Francisco Javier; Quesada-Armenteros, Antonio; Romero-Ariza, Marta	EL APRENDIZAJE POR INVESTIGACIÓN EN LA ESO: CREENCIAS DEL PROFESORADO EN EJERCICIO Y EN FORMACIÓN (Comunicación en congreso). XXV Encuentro de Didáctica de las Ciencias Experimentales.		
Abril-Gallego, Ana María	INQUIRY BASED LEARNING: WHY BUYING A CAR WITH A TREE INCLUDED? ENHANCING SCIENCE AND MATHEMATIC LEARNING (Comunicación en congreso). 6th International Technology, Education and Development Conference.		
	La competencia matemática de modelización: implicaciones didácticas. (Conferencia Impartida). V Congreso Nacional de Educación Matemática		
Perez-Ferra, Miguel; Quijano-López, Rocío	The professional identity (Comunicación en congreso). EUROPEAN CONFERENCE ON EDUCATIONAL		

MEMORIA ACADÉMICA 2011-12

INVESTIGACIÓN CURSO 2011/2012

	RESEARCH. ECER CÁDIZ (2012). 2012		
Peinado-Rodríguez, Matilde	XXV ENCUENTRO DE DIDÁCTICA DE LAS CIENCIAS EXPERIMENTALES (Comunicación en congreso). XXV Encuentros en Didáctica de las Ciencias Experimentales.		

<b>ECONOMÍA</b>			
PRODUCCIÓN CIENTÍFICA	AÑO 2012		
<b>Nº TOTAL PUBLICACIONES EN REVISTAS JCR</b>	<b>4</b>		
1. PRIMER CUARTIL	2		
2. SEGUNDO CUARTIL	1		
3. TERCER CUARTIL	0		
4. CUARTO CUARTIL	1		
<b>Nº TOTAL PUBLICACIONES EN REVISTAS SJR</b>	<b>3</b>		
1. PRIMER CUARTIL	2		
2. SEGUNDO CUARTIL	0		
3. TERCER CUARTIL	0		
4. CUARTO CUARTIL	1		
<b>TOTAL PUBLICACIONES EN REVISTAS REGISTRADAS EN SICA</b>	<b>32</b>		
<b>LIBROS</b>	<b>7</b>		
<b>CAPITULOS DE LIBROS</b>	<b>23</b>		
<b>PATENTES</b>	<b>0</b>		
<b>Nº TOTAL APORTACIONES A CONGRESOS</b>	<b>28</b>		
EUROPEO	-		
INTERNACIONAL	-		
NACIONAL	-		
PROVINCIAL	-		
REGIONAL	-		
<b>DESARROLLO DE RESULTADOS</b>			
AUTORES	REVISTA	JCR	SJR
Jimenez-Jimenez, Francisca	¿Jugamos en el mismo equipo? Los Nobel de Economía y la Teoría de Juegos. REVISTA DE ESTUDIOS EMPRESARIALES (SEGUNDA ÉPOCA) (2012)-2. 2012 - Artículo		
Cárdenas-García, Pablo Juan; Pulido-Fernández, Juan Ignacio	ACCIÓN TUTORIAL INTEGRAL ORIENTADA A LOS ALUMNOS DEL GRADO DE TURISMO. UNA PROPUESTA A TRAVÉS DEL MENTORING. Revista de formación e innovación educativa universitaria (5)-4. 2012 - Artículo		
Lanzas-Molina, Juan Ramón; Moral-Pajares, Encarnación	Adaptación de las exportaciones españolas del aceite de oliva a la demanda mundial. BOLETIN ECONOMICO DE ICE, INFORMACION COMERCIAL ESPAÑOLA (-)-3027. 2012 - Artículo		
Pulido-Fernández, Juan Ignacio	ANÁLISIS DEL PAPEL DE LOS ORGANISMOS FINANCIEROS INTERNACIONALES EN LA FINANCIACIÓN DEL TURISMO. Revista de Economía Mundial (-)-31. 2012 - Artículo	Q4	Q4

INVESTIGACIÓN CURSO 2011/2012

Pulido-Fernández, Juan Ignacio	DINÁMICA RELACIONAL INTERORGANIZACIONAL PARA EL DESARROLLO TURÍSTICO. LOS CASOS DE VILLA GESELL Y PINAMAR (ARGENTINA). Revista de estudios regionales (-). 2012 - Artículo		
Bernal-Jurado, Enrique; Mozas-Moral, Adoracion; Puentes-Poyatos, Raquel	E-corporate responsibility in small non-profit organisations: the case of Spanish NGOs. The Service Industries Journal (32)-15. 2012 - Artículo		
Martín-Mesa, Antonio	El Turismo. Memoria sobre la situación socioeconómica y laboral de la provincia de Jaén 2011 (-)-1. 2012 - Artículo		
Bernal-Jurado, Enrique; Mozas-Moral, Adoracion; Puentes-Poyatos, Raquel	IMPROVING E-ECONOMY BY REGIONAL GOVERNMENTS. THE ANDALUCIA CASE (Aceptado publicación en 2013-JCR). Management Decision (51)-. 2012 - Artículo	Q2	Q1
Bernal-Jurado, Enrique; Mozas-Moral, Adoracion	Internet oppotunities and challenges in the distribution of food products. The Naranjas Lola Case. (5)-. 2012 - Artículo		
Rodríguez-Cohard, Juan Carlos	Interpretación de Tierra de Paso. Boletín - Instituto de Estudios Giennenses (-)-206. 2012 - Artículo		
Pulido-Fernández, Juan Ignacio	INTRODUCCIÓN SECCIÓN ESPECIAL: TURISMO Y DESARROLLO ECONÓMICO. (-)-32. 2012 - Artículo		
Martín-Mesa, Antonio	La economía jienense en 2011: cuarto año de profunda crisis económica. Anuario de la provincia de Jaén (-)-14. 2012 - Artículo		
Parras-Rosa, Manuel; Rodríguez-Cohard, Juan Carlos	Los canales de comercialización de los aceites de oliva españoles. Cuadernos de Estudios Agroalimentarios (CEA). FUNDACIÓN CAJAMAR. (-)-4. 2012 - Artículo		
Alcalá-Olid, Francisco; Duro-Cobo, José Juan; Martín-Mesa, Antonio	OBSERVATORIO ECONÓMICO DE LA PROVINCIA DE JAÉN, ABRIL 2012, Nº 185. Observatorio económico de la provincia de Jaén (185)-. 2012 - Artículo		
Alcalá-Olid, Francisco; Duro-Cobo, José Juan; Martín-Mesa, Antonio	OBSERVATORIO ECONÓMICO DE LA PROVINCIA DE JAÉN, AGOSTO 2012, Nº 189. OBSERVATORIO ECONÓMICO DE LA PROVINCIA DE JAÉN (189)-. 2012 - Artículo		
Alcalá-Olid, Francisco; Duro-Cobo, José Juan; Martín-Mesa, Antonio	OBSERVATORIO ECONÓMICO DE LA PROVINCIA DE JAÉN, DICIEMBRE 2012, Nº 193. (193)-. 2012 - Artículo		
Alcalá-Olid, Francisco; Duro-Cobo, José Juan; Martín-Mesa, Antonio	OBSERVATORIO ECONÓMICO DE LA PROVINCIA DE JAÉN, ENERO 2012, Nº 182. Observatorio económico de la provincia de Jaén (182)-. 2012 - Artículo		
Alcalá-Olid, Francisco; Duro-Cobo, José Juan; Martín-Mesa, Antonio	OBSERVATORIO ECONÓMICO DE LA PROVINCIA DE JAÉN, FEBRERO 2012, Nº 183. Observatorio económico de la provincia de Jaén (183)-. 2012 - Artículo		
Alcalá-Olid, Francisco; Duro-Cobo, José Juan; Martín-Mesa, Antonio	OBSERVATORIO ECONÓMICO DE LA PROVINCIA DE JAÉN, JULIO 2012, Nº 188. OBSERVATORIO ECONÓMICO DE LA PROVINCIA DE JAÉN (188)-. 2012 - Artículo		
Alcalá-Olid, Francisco; Duro-Cobo, José Juan; Martín-Mesa, Antonio	OBSERVATORIO ECONÓMICO DE LA PROVINCIA DE JAÉN, JUNIO 2012, Nº 187. Observatorio económico de la provincia de Jaén (187)-. 2012 - Artículo		
Alcalá-Olid, Francisco; Duro-Cobo, José Juan; Martín-Mesa, Antonio	OBSERVATORIO ECONÓMICO DE LA PROVINCIA DE JAÉN, MARZO 2012, Nº 184. OBSERVATORIO ECONÓMICO DE LA PROVINCIA DE JAÉN (184)-. 2012 - Artículo		
Alcalá-Olid, Francisco; Duro-Cobo, José Juan; Martín-mesa, Antonio	OBSERVATORIO ECONÓMICO DE LA PROVINCIA DE JAÉN, MAYO 2012, Nº 186. Observatorio económico de la provincia de Jaén (186)-. 2012 - Artículo		
Alcalá-Olid, Francisco; Duro-Cobo, José Juan; Martín-Mesa, Antonio	OBSERVATORIO ECONÓMICO DE LA PROVINCIA DE JAÉN, NOVIEMBRE 2012, nº 192. Observatorio económico de la provincia de Jaén (192)-. 2012 - Artículo		
Alcalá-Olid, Francisco; Duro-Cobo, José Juan; Martín-Mesa, Antonio	OBSERVATORIO ECONÓMICO DE LA PROVINCIA DE JAÉN, OCTUBRE 2012, Nº 191. OBSERVATORIO ECONÓMICO DE LA PROVINCIA DE JAÉN (191)-. 2012 - Artículo		
Alcalá-Olid, Francisco; Duro-Cobo, José Juan; Martín-Mesa, Antonio	OBSERVATORIO ECONÓMICO DE LA PROVINCIA DE JAÉN, SEPTIEMB. 2012, Nº 190. OBSERVATORIO ECONÓMICO DE LA PROVINCIA DE JAÉN (190)-. 2012 - Artículo		
Ortega-Díaz, Mª Isabel	Outsourcing and Efficiency in the Management of Rural Water Services. Water resources management (-)		



INVESTIGACIÓN CURSO 2011/2012

	. 2012 - Artículo		
Bernal-Jurado, Enrique; Mozas-Moral, Adoracion	posibilidades y aplicaciones de la Web 2.0: un caso de estudio aplicado a la economía social. Ciriec España ()-74. 2012 - Artículo		
Garrido-González, Luis	Revista de la Historia de la Economía y de la Empresa. REVISTA DE LA HISTORIA DE LA ECONOMIA Y DE LA EMPRESA ()-6. 2012 - Book-Review		
Pulido-Fernández, Juan Ignacio	TESTING HETEROGENEOUS IMAGE IN CULTURAL/NON CULTURAL TOURISM MARKETS: A LATENT MODEL APPROACH. INTERNATIONAL JOURNAL OF TOURISM RESEARCH (14)-3. 2012 - Artículo	Q1	
Pulido-Fernández, Juan Ignacio	TOURISM FUNDING BY INTERNATIONAL FINANCIAL INSTITUTIONS. A CRITICAL ANALYSIS. INVESTMENT MANAGEMENT AND FINANCIAL INNOVATIONS (9)-3. 2012 - Artículo		
Pulido-Fernández, Juan Ignacio	UN MODELO MIMIC PARA EL ANÁLISIS DE LA SATISFACCIÓN GLOBAL DE LA DEMANDA TURÍSTICA EN UN ESPACIO NATURAL PROTEGIDO. Revista de Análisis Turístico ()-14. 2012 - Artículo		
Bernal-Jurado, Enrique; Carmona-Del Jesus, Cristóbal José; Del Jesus-Diaz, María José; García-López, Salvador; Torres-Ruiz, Francisco Jose	Web usage mining to improve the design of an e-commerce website: OrOliveSur.com. Expert systems with applications (39)-. 2012 - Artículo	Q1	Q1
<b>AUTORES</b>	<b>LIBROS</b>		
Dávila-Vargas-Machuca, M <sup>a</sup> Angustias; Duro-Cobo, José Juan; García-Moral, Blanca María; Herrador-Lindes, M <sup>a</sup> Inmaculada; Martín-Mesa, Antonio	LA INCIDENCIA DE LA CRISIS ECONÓMICA EN LA PROVINCIA DE JÁEN (978-84-937452-5-7) - Monografía. 2012		
García-Moral, Blanca María; Herrador-Lindes, M <sup>a</sup> Inmaculada; Martín-Mesa, Antonio	II Plan Estratégico de la provincia de Jaén, 2020 (978-84-615-6756-0) - Monografía. 2012		
Pulido-Fernández, Juan Ignacio	POLÍTICA ECONÓMICA DEL TURISMO (978-84-368-2707-1) - Monografía. 2012		
Cárdenas-García, Pablo Juan; López-Sánchez, Yaiza María; Pulido-Fernández, Juan Ignacio	PLAN ESTRATÉGICO DE COMPETITIVIDAD TURÍSTICA PARA LA CIUDAD DE ESTEPA. PLAN STPA (978-84-695-3526-4) - Monografía. 2012		
Garrido-González, Luis	Diccionario Biográfico de Parlamentarios españoles. 1820-1854 (978-84-7943-429-8) - Monografía. 2012		
Garrido-González, Luis	Acta I Congreso de Historia de Linares (978-84-695-4129-6) - Monografía. 2012		
Hernández-Armenteros, Juan	NUEVAS PERSPECTIVAS PARA LA FINANCIACIÓN Y EL GOBIERNO DE LAS UNIVERSIDADES (978-84-695-1130-5) - Monografía. 2012		
<b>AUTORES</b>	<b>CAPITULOS DE LIBRO</b>		
Cárdenas-García, Pablo Juan; Pulido-Fernández, Juan Ignacio	ACCIÓN TUTORIAL INTEGRAL APLICADA A LAS ASIGNATURAS DE ECONOMÍA DEL GRADO DE TURISMO (PROYECTO ATIE-TURISMO). Experiencias docentes innovadoras en la educación superior. ( 978-84-15524-00-7). - 2012		
Garrido-González, Luis	Biografía de Jurado Fernández, Manuel María. Diccionario Biográfico de Parlamentarios españoles. 1820-1854, Vol 2. ( 978-84-7943-429-8). - 2012		
Garrido-González, Luis	Biografía de Martínez Alvear, Juan Francisco. Diccionario Biográfico de Parlamentarios españoles. 1820-1854, vol 2. ( 978-84-7943-429-8). - 2012		
Garrido-González, Luis	Biografía de Meléndez Fernández, José. Diccionario Biográfico de Parlamentarios españoles. 1820-1854, Vol. 2. ( 978-84-7943-429-8). - 2012		
Garrido-González, Luis	Biografía de Molino Rodríguez, Vicente María. Diccionario Biográfico de Parlamentarios españoles. 1820-1854, Vol 2. ( 978-84-7943-429-8). - 2012		
Garrido-González, Luis	Biografía de Pérez de Vargas Quero, Francisco Javier. Diccionario Biográfico de Parlamentarios españoles. 1820-1854, Vol. 2. ( 978-84-7943429-8). - 2012		

INVESTIGACIÓN CURSO 2011/2012

Garrido-González, Luis	Biografía de Reyes García de Lara, Salvador. Diccionario Biográfico de Parlamentarios españoles. 1820-1854, Vol 2. ( 978-84-7943-429-8). - 2012		
Pulido-Fernández, Juan Ignacio	CAN THE VALUE CHAIN OF A CULTURAL TOURISM DESTINATION BE MEASURED?. THE ROUTLEDGE HANDBOOK OF CULTURAL TOURISM. ( 978-0-415-52351-6). - 2012		
Garrido-González, Luis; Moral-Pajares, Encarnación	El problema del paro en Andalucía desde la Constitución de Cádiz hasta 2010: el caso de la provincia de Jaén. Sobre un hito jurídico. La Constitución de 1812. Reflexiones actuales, estados de la cuestión, debates historiográficos. ( 978-84-8439-622-2). - 2012		
Cárdenas-García, Pablo Juan; Pulido-Fernández, Juan Ignacio	EL TURISMO RURAL EN ESPAÑA. ¿QUÉ SE PUEDE APRENDER DEL MODELO ESPAÑOL EN AMÉRICA LATINA?. TURISMO RURAL: EXPERIENCIAS Y DESAFÍOS EN AMÉRICA LATINA. ( 978-607-7699-17-0). - 2012		
Pulido-Fernández, Juan Ignacio	ESPECIFICIDADES DE LA POLÍTICA TURÍSTICA POR TIPOLOGÍAS TURÍSTICAS. POLÍTICA ECONÓMICA DEL TURISMO. ( 978-84-368-2707-1). - 2012		
López-Sánchez, Yaiza María; Pulido-Fernández, Juan Ignacio	HOW TO DIE OF SUCCESS. THE CASE OF MACHU PICCHU. INTERNATIONAL CASE STUDIES FOR HOSPITALITY AND TOURISM MANAGEMENT STUDENTS AND TRAINEES, VOLUME 3. ( 978-973-702924-9). - 2012		
López-Sánchez, Yaiza María; Pulido-Fernández, Juan Ignacio	IS THERE A SUSTAINABLE TOURIST? THE CASE OF THE WESTERN COSTA DEL SOL. INTERNATIONAL CASE STUDIES FOR HOSPITALITY AND TOURISM MANAGEMENT STUDENTS AND TRAINEES, VOLUME 3. ( 978-973-702924-9). - 2012		
Castro-Valdivia, Mariano; Martínez-Alcala, Concepcion	JOSE VICENTE ALONSO Y MONTEJO COORDINADOR DEL PROYECTO DE DIVISION DEL TERRITORIO DE LAS NUEVE SUPUESTAS PROVINCIAS DE LA REAL CHANCILLERIA DE GRANADA EN PARTIDOS JUDICIALES Y DISTRITOS MUNICIPALES (1829-1831). Sobre un hito jurídico. La Constitución de 1812. Reflexiones actuales, estados de la cuestión, debates historiográficos. ( 978-84-8439-622-2). - 2012		
Cárdenas-García, Pablo Juan; Pulido-Fernández, Juan Ignacio	LA COOPERACIÓN INTERNACIONAL AL DESARROLLO EN ESPAÑA EN TURISMO. La actividad turística española en 2011 (edición 2012). ( 978-84-9961-117-4). - 2012		
Castro-Valdivia, Mariano	LA ENSEÑANZA DE LA ECONOMIA EN LAS UNIVERSIDADES ANDALUZAS DE LA PRIMERA MITAD DEL SIGLO XIX. Sobre un hito jurídico. La Constitución de 1812. Reflexiones actuales, estados de la cuestión, debates historiográficos. ( 978-84-8439-622-2). - 2012		
López-Sánchez, Yaiza María; Pulido-Fernández, Juan Ignacio	LA NECESIDAD DE MODELOS TURÍSTICOS SOSTENIBLES EN ESPACIOS RURALES Y NATURALES. Turismo responsable, sostenibilidad y desarrollo local comunitario. ( 978-84-695-4429-7). - 2012		
Cárdenas-García, Pablo Juan; Pulido-Fernández, Juan Ignacio	LA POLÍTICA TURÍSTICA EN EL ÁMBITO LOCAL: LA GESTIÓN PÚBLICA DE DESTINOS. POLÍTICA ECONÓMICA DEL TURISMO. ( 978-84-368-2707-1). - 2012		
Mates-Barco, Juan Manuel	Los parlamentarios americanos y la Constitución de 1812. Sobre un hito jurídico. La Constitución de 1812. Reflexiones actuales, estados de la cuestión, debates historiográficos. ( 978-84-8439-622-2). - 2012		
López-Sánchez, Yaiza María; Pulido-Fernández, Juan Ignacio	REGENERATION OF MATURE COASTAL TOURISM DESTINATIONS. THREE CASE STUDIES IN SPAIN. TOURISM: DEVELOPMENTS, ISSUES AND CHALLENGES. ( ). - 2012		
López-Sánchez, Yaiza María; Pulido-Fernández, Juan Ignacio	SOSTENIBILIDAD DE LOS DESTINOS TURÍSTICOS. La actividad turística española en 2011 (edición 2012). ( 978-84-9961-117-4). - 2012		
Cárdenas-García, Pablo Juan; Pulido-Fernández, Juan Ignacio	TOURISM GROWTH VERSUS ECONOMIC DEVELOPMENT: AN ANALYSIS BY MULTIVARIATE TECHNIQUES. Advances in Tourism Economics: Quantitative Methods (Ed. Springer). ( 978-3-7908-2123-9). - 2012		
Rodríguez-Cohard, Juan Carlos	Transcontinental Territorial Cooperation in Europe. Le Oppotunità Oltre la Crisi. ( 978-88-7488-534-3). - 2012		
AUTORES	PATENTES	FECHA	
AUTORES	APORTACIONES A CONGRESOS	AMBITO	
Cárdenas-García, Pablo Juan; Pulido-Fernández, Juan Ignacio	ACCIÓN TUTORIAL INTEGRAL ORIENTADA A LOS ALUMNOS DEL GRADO DE TURISMO. UNA PROPUESTA A TRAVÉS DEL MENTORING (Comunicación en congreso). INTERNATIONAL CONGRESS ON UNIVERSITY TEACHING AND INNOVATION .		

INVESTIGACIÓN CURSO 2011/2012

Lanzas-Molina, Juan Ramón; Moral-Pajares, Encarnación	Adaptación de las exportaciones españolas de aceite de oliva a la demanda mundial (Comunicación en congreso). XIV Reunión de Economía Mundial.		
Bernal-Jurado, Enrique; Mozas-Moral, Adoracion; Puentes-Poyatos, Raquel	An analysis of e-corporate social responsibility in spanish organic farming companies. The edible oils sector (Comunicación en congreso). International Network of Business and Management Journals. 2012		
Pulido-Fernández, Juan Ignacio	ANÁLISIS DEL PAPEL DE LA MUJER EN EL TURISMO RURAL. DOS ESTUDIOS DE CASO EN ANDALUCÍA (Comunicación en congreso). XV CONGRESO INTERNACIONAL DE TURISMO UNIVERSIDAD Y EMPRESA.		
Bernal-Jurado, Enrique; Mozas-Moral, Adoracion; Puentes-Poyatos, Raquel	assessment of the commercial use of websites by organic farming companies in spain (Comunicación en congreso). International Network of Business and Management Journals. 2012		
Pulido-Fernández, Juan Ignacio	CONTRIBUCIONES DEL ANÁLISIS ESPACIAL DE DATOS AL ESTUDIO DE LA ECONOMÍA DEL TURISMO (Comunicación en congreso). CONFERENCIA INTERNACIONAL DE TURISMO "EL CONOCIMIENTO COMO VALOR DIFERENCIAL DE LOS DESTINOS TURÍSTICOS".		
Garrido-González, Luis	Del esplendor minero al desarrollo industrial: la ciudad de Linares, desde 1875 hasta nuestros días (Ponencia en Congreso). I Congreso de Historia de Linares.		
Pulido-Fernández, Juan Ignacio	DESTINATION COMPETITIVENESS THROUGH TOURISTS¿ PERCEPTIONS. AN ANALYSIS OF DETERMINANT ATTRIBUTES FOR ANDALUSIA (Comunicación en congreso). TTRA EUROPE 2012 CONFERENCE. ¿PERFORMANCE MEASUREMENT AND MANAGEMENT IN TOURISM¿. 2012		
Cárdenas-García, Pablo Juan; Pulido-Fernández, Juan Ignacio	DOES TOURISM GROWTH INFLUENCE INTO ECONOMIC DEVELOPMENT? (Comunicación en congreso). ADVANCED RESEARCH WORKSHOP IN TOURISM ECONOMICS.		
Rodríguez-Cohard, Juan Carlos	E territorio olivarero jiennense: instituciones, agentes y recursos para formación, investigación y transferencia del conocimiento (Comunicación en congreso). Desarrollo local en tiempos de crisis: ¿el retorno a los recursos endógenos?.		
Pulido-Fernández, Juan Ignacio	EFFECTIVENESS OF INTERNATIONAL FINANCIAL INSTITUTIONS IN THE FINANCING OF TOURISM AND DEVELOPMENT TOOL (Comunicación en congreso). 2ND ADVANCES IN HOSPITALITY AND TOURISM MARKETING & MANAGEMENT.		
Pulido-Fernández, Juan Ignacio	EL PLAN ESTRATÉGICO DE TURISMO SOSTENIBLE DE LA COMARCA DE LAS VILLAS (PARQUE NATURAL DE CAZORLA, SEGURA Y LAS VILLAS) (Comunicación en congreso). I JORNADAS SOBRE EXPERIENCIAS PÚBLICAS Y PRIVADAS EN EL DESARROLLO DE UN MODELO DE TURISMO SOSTENIBLE.		
Rodríguez-Cohard, Juan Carlos	El territorio olivarero jiennense: instituciones, agentes y recursos para formación, investigación y transferencia del conocimiento (Comunicación en congreso). VIII Coloquio de Desarrollo Local "Desarrollo Local en tiempos de crisis: ¿el retorno a los re		
Dávila-Vargas-Machuca, Mª Angustias	Exchange rate and foreign direct investment: Economic exchange rate exposure of Spanish Multinational Corporation (Comunicación en congreso). VIII Iberian International Business Conference.		
Cárdenas-García, Pablo Juan; Pulido-Fernández, Juan Ignacio	GENERACIÓN DE DIVISAS Y CAPACIDAD DE RECAUDACIÓN COMO FACTORES DETERMINANTES DE LA RELACIÓN ENTRE CRECIMIENTO TURÍSTICO Y DESARROLLO ECONÓMICO (Comunicación en congreso). XIV REUNIÓN DE ECONOMÍA MUNDIAL. INTERNACIONALIZACIÓN EN TIEMPOS DE CRISIS.		
Jimenez-Jimenez, Francisca	Is cheap talk just babbling? Communication effect in different strategic environments (Comunicación en congreso). Economic Science Association European Meeting 2012 . 2012		
Pulido-Fernández, Juan Ignacio	LA COMPETITIVIDAD TURÍSTICA EN LOS PAÍSES DEL MEDITERRÁNEO. ANÁLISIS DE LOS FACTORES DETERMINANTES (Comunicación en congreso). XV CONGRESO INTERNACIONAL DE TURISMO UNIVERSIDAD Y EMPRESA.		
Rodríguez-Cohard, Juan Carlos	La cooperación territorial entre Andalucía y el Norte de Marruecos (Comunicación en congreso). I Congreso Europeo de Cooperación Territorial Europea y de Vecindad.		
Pulido-Fernández, Juan Ignacio	LA DEMANDA TURÍSTICA INTERNACIONAL. MEDIO SIGLO DE EVOLUCIÓN (Comunicación en congreso). XIV REUNIÓN DE ECONOMÍA MUNDIAL. INTERNACIONALIZACIÓN EN TIEMPOS DE CRISIS.		
Pulido-Fernández, Juan Ignacio	LA FINANCIACIÓN DEL TURISMO POR LOS ORGANISMOS FINANCIEROS INTERNACIONALES. UN ANÁLISIS CRÍTICO (Comunicación en congreso). XIV REUNIÓN DE ECONOMÍA MUNDIAL. INTERNACIONALIZACIÓN EN TIEMPOS DE CRISIS.		

INVESTIGACIÓN CURSO 2011/2012

Pulido-Fernández, Juan Ignacio	LA GESTIÓN LOCAL EN LA POLÍTICA PÚBLICA DEL TURISMO MEXICANO. UN ANÁLISIS DEL PROGRAMA PUEBLOS MÁGICOS DE MÉXICO (Comunicación en congreso). XI ENCONTRO NACIONAL DE TURISMO CON BASE LOCAL. "TURISMO E TRANSDISCIPLINARIDADE: NOVOS DESAFIOS".		
Pulido-Fernández, Juan Ignacio	MODELOS E INDICADORES PARA EL ANÁLISIS DE LA COMPETITIVIDAD DE DESTINOS TURÍSTICOS (Comunicación en congreso). XIII CONGRESO INTERNACIONAL DE TURISMO UNIVERSIDAD Y EMPRESA.		
Pulido-Fernández, Juan Ignacio	QUANTITATIVE METHODS FOR MEASURING THE VALUE CHAIN OF TOURISM DESTINATIONS (Comunicación en congreso). 2nd Advances in Hospitality and Tourism Marketing & Management.		
Pulido-Fernández, Juan Ignacio	RETOS PARA LA GESTIÓN TURÍSTICA DE LOS DESTINOS URBANOS CULTURALES EN ESPAÑA (Comunicación en congreso). XIII CONGRESO INTERNACIONAL DE TURISMO UNIVERSIDAD Y EMPRESA.		
Rodríguez-Cohard, Juan Carlos	Transcontinental Cooperation with non EU regions (Comunicación en congreso). Regions in motion.		
Pulido-Fernández, Juan Ignacio	TURISMO SOSTENIBLE EN MÉXICO. UN ANÁLISIS DELPHI SOBRE LOS FACTORES DETERMINANTES (Comunicación en congreso). II INTERNATIONAL CONGRESS ON TOURISM, ECONOMICS AND ENVIRONMENT.		
Pulido-Fernández, Juan Ignacio	VALORACIÓN DE LA IMAGEN DE UN DESTINO TURÍSTICO DESDE LA ÓPTICA DE LA DEMANDA. UNA APLICACIÓN DEL MODELO DE CRÉDITO PARCIAL A LAS CIUDADES MEDIAS DE ANDALUCÍA (Comunicación en congreso). II INTERNATIONAL CONGRESS ON TOURISM, ECONOMICS AND ENVIRONMENT.		
López-Sánchez, Yaiza María; Pulido-Fernández, Juan Ignacio	VARIABLES EXPLICATIVAS DE LA DISPOSICIÓN A PAGAR DEL TURISTA POR UN DESTINO MÁS SOSTENIBLE. UN ESTUDIO DE CASO (Comunicación en congreso). XV CONGRESO INTERNACIONAL DE TURISMO UNIVERSIDAD Y EMPRESA.		

ECONOMÍA FINANCIERA Y CONTABILIDAD			
PRODUCCIÓN CIENTÍFICA		AÑO 2012	
<b>Nº TOTAL PUBLICACIONES EN REVISTAS JCR</b>	<b>0</b>		
1. PRIMER CUARTIL	0		
2. SEGUNDO CUARTIL	0		
3. TERCER CUARTIL	0		
4. CUARTO CUARTIL	0		
<b>Nº TOTAL PUBLICACIONES EN REVISTAS SJR</b>	<b>1</b>		
1. PRIMER CUARTIL	0		
2. SEGUNDO CUARTIL	0		
3. TERCER CUARTIL	1		
4. CUARTO CUARTIL	0		
<b>TOTAL PUBLICACIONES EN REVISTAS REGISTRADAS EN SICA</b>	<b>8</b>		
<b>LIBROS</b>	<b>2</b>		
<b>CAPITULOS DE LIBROS</b>	<b>0</b>		
<b>PATENTES</b>	<b>0</b>		
<b>Nº TOTAL APORTACIONES A CONGRESOS</b>	<b>13</b>		
EUROPEO	-		
INTERNACIONAL	-		

INVESTIGACIÓN CURSO 2011/2012

NACIONAL	-		
PROVINCIAL	-		
REGIONAL	-		
<b>DESARROLLO DE RESULTADOS</b>			
AUTORES	REVISTA	JCR	SJR
Partal-Ureña, Antonio	A RISK-ADJUSTED PREMIUM MODEL FOR EUROPEAN DEPOSIT GUARANTEE SYSTEMS: IMPLICATIONS FOR SPANISH BANKS. International Research Journal of Finance and Economics (102)-102. 2012 - Artículo		Q3
Castilla-Polo, Francisca	DIVULGACIÓN VOLUNTARIA DE INTANGIBLES Y LEGITIMACIÓN: LA INDUSTRIA PRODUCTORA DE ACEITE DE OLIVA. Intangible capital review (8)-3. 2012 - Artículo		
Moreno-Aguayo, Alonso	El sector cervecero español en el siglo XX. una visión desde dentro: El Alcázar. Investigaciones de Historia Económica. Revista de la Asociación Española de Historia Económica (-). 2012 - Artículo		
Cámara De La-Fuente, Macario; Castilla-Polo, Francisca; Chamorro-Rufián, Eva; Moreno-Aguayo, Alonso	En el camino del EEES: La competencia del inglés en los universitarios de empresa. Un análisis en la Universidad de Jaén. EDUCADE. Revista de Educación en Contabilidad, Finanzas y Administración de Empresas (-)3. 2012 - Artículo		
Gómez-Fernández-Aguado, Pilar; Partal-Ureña, Antonio	LOS SEGUROS DE DEPÓSITOS EN LAS COOPERATIVAS DE CRÉDITO: ANÁLISIS DEL IMPACTO DE UN SISTEMA DE FINANCIACIÓN CON PRIMAS AJUSTADAS AL RIESGO. CIRIEC España. Revista jurídica de economía social y cooperativa (-)74. 2012 - Artículo		
Gómez-Fernández-Aguado, Pilar; Ibañez-Jimenez, Javier Wenceslao; Partal-Ureña, Antonio	MÁS ALLÁ DE LA RESPONSABILIDAD SOCIAL EN LOS MERCADOS FINANCIEROS: LAS FINANZAS SOCIALES COMO REFLEXIÓN ÉTICA SINGULAR. Boletín de estudios económicos (Vol. LXVII)-206. 2012 - Artículo		
Gómez-Fernández-Aguado, Pilar; Partal-Ureña, Antonio	PERFIL DE RIESGO DE LAS COOPERATIVAS DE CRÉDITO ESPAÑOLAS: IMPLICACIONES EN EL COSTE DEL SEGURO DE DEPÓSITO. Revista de Estudios Cooperativos (-)109. 2012 - Artículo		
Parrado-Martínez, Purificación	Utilización de los Sistemas IRB en las Cajas Rurales españolas. Gestión Joven (Revista de la Agrupación Iberoamericana de Contabilidad y Administración de Empresas) (-)9. 2012 - Artículo		
AUTORES	LIBROS		
Aguayo-alonso, Moreno	Introducción a la auditoría financiera. Teoría y casos prácticos. Edición revisada (978-84-481-8228-1) - Monografía. 2012		
Gómez-Fernández-Aguado, Pilar; Partal-Ureña, Antonio	DIRECCIÓN FINANCIERA DE LA EMPRESA (978-84-368-2716-3) - Monografía. 2012		
AUTORES	CAPITULOS DE LIBRO		
AUTORES	PATENTES	FECHA	
AUTORES	APORTACIONES A CONGRESOS	AMBITO	
Martínez-Sola, María Cristina	19th Annual Conference of the Multinational Finance Society (Comunicación en congreso). 19th Annual Conference of the Multinational Finance Society.		
Cámara De La-Fuente, Macario; Chamorro-Rufián, Eva	Combinación teórica en investigación contable. La gestión de la Renta del Tabaco en España (1887-1986) (Comunicación en congreso). XV ENCUENTRO ASEPUC VALORES Y CONSTRUCCIÓN SOCIAL. LA CONTABILIDAD EN EL BICENTENARIO DE LA CONSTITUCIÓN DE 1812.		
Cámara De La-Fuente, Macario; Moreno-Aguayo, Alonso	Content analysis in accounting history: and institutional approach in El Alcázar (1928-1993) (Comunicación en congreso). XVII WORKSHOP ON ACCOUNTING AND MANAGEMENT CONTROL "MEMORIAL RAYMOND KONOPKA". 2012		
Castilla-Polo, Francisca	DISEÑO DE UN MODELO TEÓRICO PARA LA ACTUACIÓN SOCIAL COOPERATIVA. EL CASO DE UNA COOPERATIVA RESPONSABLE (Comunicación en congreso). XVII WORKSHOP ON ACCOUNTING AND MANAGEMENT CONTROL. RAYMOND KONOPKA. 2012		
Ruiz-Rodríguez, Mª Del Consuelo	Evolución reciente del sistema financiero: repercusiones contables (Comunicación en congreso). XV Encuentro ASEPUC: Valores y construcción social. La Contabilidad en el Bicentenario de la Constitución de 1812. .		

**INVESTIGACIÓN CURSO 2011/2012**

Bruque-Camara, Sebastian; Cámara De La-Fuente, Macario; Castilla-Polo, Francisca; Chamorro-Rufián, Eva; Moreno-Aguayo, Alonso	International Conferene on Education and New Learning Technologies. Edulearn12 (Comunicación en congreso). 4th International Conferene on Education and New Learning Technologies. Edulearn12.	
Bruque-Camara, Sebastian; Cámara De La-Fuente, Macario; Castilla-Polo, Francisca; Chamorro-Rufián, Eva; Moreno-Aguayo, Alonso	Los alumnos procedentes de movilidad internacional como recurso para la mejora del inglés. El caso de ADE en la Universidad de Jaén (Comunicación en congreso). XV ENCUENTRO ASEPUC VALORES Y CONSTRUCCIÓN SOCIAL. LA CONTABILIDAD EN EL BICENTENARIO DE LA CON	
Castilla-Polo, Francisca	MARCO DE TRABAJO PARA LA ACTUACIÓN SOCIAL EN SOCIEDADES COOPERATIVAS RESPONSABLES. (Comunicación en congreso). XIV JORNADAS DE INVESTIGADORES EN ECONOMÍA SOCIAL Y COOPERATIVA.	
Castilla-Polo, Francisca	Modelización estructural de la orientación a la responsabilidad social en las sociedades cooperativas y su impacto en los resultados (Comunicación en congreso). 2º CONGRESSO IBEROAMERICANO DE RESPONSABILIDADES SOCIAL.	
Castilla-Polo, Francisca	NEW APPROACHES IN THE FIELD OF CORPORATE SOCIAL RESPONSIBILITY: THEORETICAL-PRACTICAL IMPLICATIONS IN COOPERATIVES SOCIETIES. (Comunicación en congreso). CONFERENCE CENTRE FOR SOCIAL AND ENVIRONMENTAL ACCOUNTING RESEARCH .	
Castilla-Polo, Francisca	PROPUESTA DE UN ESQUEMA TEÓRICO PARA LA IMPLANTACIÓN Y GESTIÓN DE LA RESPONSABILIDAD SOCIAL COOPERATIVA (Comunicación en congreso). 2º CONGRESSO IBEROAMERICANO DE RESPONSABILIDADES SOCIAL.	
Cano-Rodriguez, Manuel	The value of auditor brand name for creditors around the world (Comunicación en congreso). XVII Workshop on accounting and management control "Memorial Raymond Konopka".	
Martínez-Sola, María Cristina	Trade Credit and SMEs Profitability (Comunicación en congreso). XXII edición del Congreso Nacional de la Asociación Científica de Economía y Dirección de la Empresa (ACEDE) .	



<b>ENFERMERÍA</b>			
<b>PRODUCCIÓN CIENTÍFICA</b>		<b>AÑO 2012</b>	
<b>Nº TOTAL PUBLICACIONES EN REVISTAS JCR</b>		<b>3</b>	
1. PRIMER CUARTIL		1	
2. SEGUNDO CUARTIL		0	
3. TERCER CUARTIL		0	
4. CUARTO CUARTIL		1	
<b>Nº TOTAL PUBLICACIONES EN REVISTAS SJR</b>		<b>1</b>	
1. PRIMER CUARTIL		0	
2. SEGUNDO CUARTIL		0	
3. TERCER CUARTIL		0	
4. CUARTO CUARTIL		1	
<b>TOTAL PUBLICACIONES EN REVISTAS REGISTRADAS EN SICA</b>		<b>11</b>	
<b>LIBROS</b>		<b>2</b>	
<b>CAPITULOS DE LIBROS</b>		<b>0</b>	
<b>PATENTES</b>		<b>0</b>	
<b>Nº TOTAL APORTACIONES A CONGRESOS</b>		<b>18</b>	
EUROPEO		-	

**MEMORIA ACADÉMICA 2011-12**

INVESTIGACIÓN CURSO 2011/2012

INTERNACIONAL	-		
NACIONAL	-		
PROVINCIAL	-		
REGIONAL	-		
<b>DESARROLLO DE RESULTADOS</b>			
<b>AUTORES</b>	<b>REVISTA</b>	<b>JCR</b>	<b>SJR</b>
Fernández-Salazar, Serafín; Ramos-Morcillo, Antonio Jesús	Cuidando a un preescolar desde el modelo de activos en salud: caso clínico. ENFERMERIA CLINICA (22)-03. 2012 - Artículo		
Velasco-Juez, Mª Casilda	Detection of violence against women during pregnancy . International journal of legal medicine (Print) (126)-suppl1. 2012 - Meeting-Abstract	Q1	
Del Pino-Casado, Rafael; Frías-Osuna, Antonio; Palomino-Moral, Pedro Angel	Gender differences regarding informal caregivers of older people. Journal of nursing scholarship (Online) (44)-4. 2012 - Artículo	Q1	
García-Fernández, Francisco Pedro; Pancorbo-Hidalgo, Pedro Luis	Las escalas validadas son más fiables que el juicio clínico. Evidentia (Granada) (9)-37. 2012 - Artículo		
Linares-Abad, Manuel	Las relaciones personales que se establecen por los residentes de un hogar para ancianos. Enfermería global (-)-28. 2012 - Artículo		
Álvarez-Nieto, Carmen; Linares-Abad, Manuel	Motivaciones para el embarazo adolescente. (6)-26. 2012 - Artículo		
Peña-Amaro, María Pilar	PORTALES MEDICOS. Revista Electrónica de Portales médicos.com (VII)-3. 2012 - Artículo		
Cruz-Lendínez, Alfonso Jesús; Garcia-Ramiro, Pedro Antonio; Jiménez-Díaz, Mª Del Carmen; Pancorbo-Hidalgo, Pedro Luis; Villar-Davila, Rafael	QUÉ HACE EL CUIDADOR FAMILIAR EN EL HOSPITAL. CÓMO SE VE A SI MISMO Y CÓMO LO VEN LOS PROFESIONALES. GEROKOMOS (23)-1. 2012 - Artículo		Q4
Blanca-Gutiérrez, Joaquín Jesús; Grande-Gascón, María Luisa; Linares-Abad, Manuel	Relación de cuidado que demandan las personas mayores en hogares para ancianos. AQUICHAN (12)-3. 2012 - Artículo	Q4	
Álvarez-Nieto, Carmen; Grande-Gascón, María Luisa; Linares-Abad, Manuel; Pancorbo-Hidalgo, Pedro Luis	Relaciones sociales de género de las matronas en una comarca rural de España. Enfermería Global (-)-26. 2012 - Artículo		
Linares-Abad, Manuel	Representación de la violencia de género a través de la prensa nacional. Ética de los cuidados (9)-5. 2012 - Artículo		
<b>AUTORES</b>	<b>LIBROS</b>		
Blanca-Gutiérrez, Joaquín Jesús; Grande-Gascón, María Luisa; Linares-Abad, Manuel	Las vivencias de los hombres y mujeres en los hogares para ancianos (ISBN 13: 978-84-9966-916-8) - Monografía. 2012		
Jiménez-Díaz, Mª Del Carmen; Pancorbo-Hidalgo, Pedro Luis; Villar-Davila, Rafael	Cuidador familiar de ancianos ingresados en el hospital. Caracterización del cuidador familiar durante el ingreso del anciano (978-3-659-02050-6) - Monografía. 2012		
<b>AUTORES</b>	<b>CAPITULOS DE LIBRO</b>		
<b>AUTORES</b>	<b>PATENTES</b>	<b>FECHA</b>	
<b>AUTORES</b>	<b>APORTACIONES A CONGRESOS</b>	<b>AMBITO</b>	
López-Medina, Isabel María; Pancorbo-Hidalgo, Pedro Luis; Pérez-, Mª Amparo; Sanchez-García, Inmaculada	"Querer implicarse" e Inmovilismo, actitudes de las enfermeras hacia la implementación de evidencias (Comunicación en congreso). XVI Encuentro Internacional de Investigación en Cuidados.		
López-Medina, Isabel María; Pancorbo-Hidalgo, Pedro Luis; Pérez-, Mª Amparo; Sanchez-García, Inmaculada	¿Es posible ser enfermera volante y aplicar las evidencias en la práctica?: la percepción de las enfermeras. (Comunicación en congreso). XVI Encuentro Internacional de Investigación en Cuidados.		
Bellido-Vallejo, Jose Carlos; López-Medina, Isabel María; Pancorbo-Hidalgo, Pedro Luis	Adaptación cultural del cuestionario "Conocimiento: manejo del dolor" de la clasificación de resultados de enfermería (Comunicación en congreso). XVI Encuentro Internacional de Investigación en Cuidados.		

INVESTIGACIÓN CURSO 2011/2012

Peña-Amaro, Maria Pilar	ADAPTACION TRANSCULTURAL Y VALIDACION PRELIMINAR DE LA VERSION ESPAÑOLA DE LA ESCALA DE INCERTIDUMBRE EN LA ENFERMEDAD DE MISHEL-VERSION COMUNITARIA EN EL PACIENTE EN TERAPIA SUSTITUTIVA RENAL (Comunicación en congreso). VI REUNION INTERNACIONAL FORANDALU		
Bellido-Vallejo, Jose Carlos; Fernández-Salazar, Serafín; Granero-Moya, Juana María; Ramos-Morcillo, Antonio Jesús	Análisis de una iniciativa colaborativa a través de Internet para visibilizar los Cuidados de Enfermería: #24h24p (Comunicación en congreso). XVI Encuentro Internacional de Investigación en Cuidados.		
García-Fernández, Francisco Pedro; Pancorbo-Hidalgo, Pedro Luis	DESAYUNO CON EL EXPERTO: PRACTICA BASADA EN LA EVIDENCIA (Ponencia en Congreso). IX SIMPOSIO NACIONAL ULCERAS POR PRESION Y HERIDAS CRONICAS.		
Díaz-Valenzuela, Antonio; García-Fernández, Francisco Pedro; Pancorbo-Hidalgo, Pedro Luis	Diseño de un ensayo clínico para demostrar la efectividad de la aplicación tópica de aceite de oliva virgen extra en la prevención de las úlceras por presión (Poster en Congreso). IX SIMPOSIO NACIONAL ULCERAS POR PRESION Y HERIDAS CRONICAS.		
Cuesta-Vargas, Antonio Ignacio; López-Ruiz, María Del Carmen; Osuna-Pérez, María Catalina; Pancorbo-Hidalgo, Pedro Luis	EL DOLOR DEL PACIENTE Y LA CONFIANZA EN EL PROFESIONAL FISIOTERAPEUTA (Poster en Congreso). II CONGRESO INTERNACIONAL DE FISIOTERAPIA Y DOLOR. 2012		
Peña-Amaro, Maria Pilar	EL PAPEL DE LA ENFERMERA DE ATENCION PRIMARIA EN LA PLANIFICACION ANTICIPADA DE LAS DECISIONES AL FINAL DE LA VIDA (Comunicación en congreso). XVI INTERNATIONAL NURSING RESEARCH CONFERENCE.		
Peña-Amaro, Maria Pilar	Objetivo:erradicar el ESA en pacientes en DP (Ponencia en Congreso). XXXVII CONGRESO NACIONAL DE LA SEDEN.		
Díaz-Valenzuela, Antonio; García-Fernández, Francisco Pedro; Pancorbo-Hidalgo, Pedro Luis	Producto basado en aceite de oliva virgen extra en la recuperación de la piel tras lesiones vasculares (Comunicación en congreso). IX SIMPOSIO NACIONAL ULCERAS POR PRESION Y HERIDAS CRONICAS.		
Cruz-Lendínez, Alfonso Jesús; Jiménez-Díaz, M <sup>a</sup> Del Carmen; Parra-Anguita, Laura; Villar-Davila, Rafael	QUE RECOMPENSAS ENCUENTRA EL FAMILIAR CUANDO CUIDA AL ANCIANO EN EL HOSPITAL (Comunicación en congreso). XIX CONGRESO NACIONAL SOCIEDAD ESPAÑOLA DE ENFERMERIA GERIATRICA y GERONTOLÓGICA.		
García-Fernández, Francisco Pedro; Pancorbo-Hidalgo, Pedro Luis	TALLER: BUSQUEDA BIBLIOGRAFICA EN HERIDAS CRONICAS (Ponencia en Congreso). IX SIMPOSIO NACIONAL ULCERAS POR PRESION Y HERIDAS CRONICAS.		
Bellido-Vallejo, Jose Carlos; Pancorbo-Hidalgo, Pedro Luis	TRADUCCIÓN Y ADAPTACIÓN AL CASTELLANO DEL RESULTADO ¿NIVEL DEL DOLOR¿ DE LA CLASIFICACIÓN DE RESULTADOS DE ENFERMERÍA (Comunicación en congreso). IX Simposium Internacional de Diagnósticos de Enfermería. Lenguajes y personas.		
Bellido-Vallejo, Jose Carlos; López-Medina, Isabel Maria; Pancorbo-Hidalgo, Pedro Luis	Validación de contenido del resultado "Conocimiento: Manejo del dolor" de la clasificación de resultados de enfermería. (Comunicación en congreso). XVI Encuentro de Investigación en Cuidados.		
Bellido-Vallejo, Jose Carlos; Pancorbo-Hidalgo, Pedro Luis	VALIDACIÓN DE CONTENIDO DEL RESULTADO ¿DOLOR: EFECTOS NOCIVOS¿ DE LA CLASIFICACIÓN DE RESULTADOS DE ENFERMERÍA. (Comunicación en congreso). IX Simposium Internacional de Diagnósticos de Enfermería.		
Bellido-Vallejo, Jose Carlos; Pancorbo-Hidalgo, Pedro Luis	VALIDACIÓN DE CONTENIDO DEL RESULTADO ¿NIVEL DEL DOLOR¿ DE LA CLASIFICACIÓN DE RESULTADOS DE ENFERMERÍA. (Comunicación en congreso). IX Simposium Internacional de Diagnósticos de Enfermería. Lenguajes y personas.		
Bellido-Vallejo, Jose Carlos; Fernández-Salazar, Serafín; Ramos-Morcillo, Antonio Jesús	Visibilizar los Cuidados de Enfermería a través de un blog: el caso de Cuidando.es. (Comunicación en congreso). XVI Encuentro Internacional de Investigación en Cuidados.		



INVESTIGACIÓN CURSO 2011/2012

ESTADÍSTICA E INVESTIGACIÓN OPERATIVA			
PRODUCCIÓN CIENTÍFICA	AÑO 2012		
<b>Nº TOTAL PUBLICACIONES EN REVISTAS JCR</b>	10		
1. PRIMER CUARTIL	4		
2. SEGUNDO CUARTIL	2		
3. TERCER CUARTIL	4		
4. CUARTO CUARTIL	0		
<b>Nº TOTAL PUBLICACIONES EN REVISTAS SJR</b>	8		
1. PRIMER CUARTIL	3		
2. SEGUNDO CUARTIL	4		
3. TERCER CUARTIL	0		
4. CUARTO CUARTIL	1		
<b>TOTAL PUBLICACIONES EN REVISTAS REGISTRADAS EN SICA</b>	22		
<b>LIBROS</b>	1		
<b>CAPITULOS DE LIBROS</b>	3		
<b>PATENTES</b>	0		
<b>Nº TOTAL APORTACIONES A CONGRESOS</b>	19		
EUROPEO	-		
INTERNACIONAL	-		
NACIONAL	-		
PROVINCIAL	-		
REGIONAL	-		
DESARROLLO DE RESULTADOS			
AUTORES	REVISTA	JCR	SJR
Martínez-Moreno, Juan; Roldán-López De Hierro, Antonio Francisco; Roldán-López De Hierro, Concepción Beatriz	A fuzzy regression model based on distances and random variables with crisp input and fuzzy output data: a case study in biomass production. Soft Computing (16)-. 2012 - Artículo		
Fernandez-Alcala, Rosa María; Navarro-Moreno, Jesus; Ruiz-Molina, Juan Carlos	A Quaternion Widely Linear Series Expansion and Its Applications. IEEE Signal Processing Letters (19)-12. 2012 - Artículo	Q2	Q2
Caballero-Aguila, C. Raquel	A solution to the filtering problem for stochastic systems with multi-sensor uncertain observations. International Mathematical Forum (7)-18. 2012 - Artículo		
Sáez-Castillo, Antonio José	A two-tail version of the PPS distribution with application to current account balance data. Physica. A (Print) (391)-21. 2012 - Artículo	Q1	Q1
Azorit-Casas, Concepcion; Moro-Valverde, Javier; Muñoz-Cobo-Rosales, Joaquín; Oya-Lechuga, Antonia; Rubio-Paramio, Miguel Angel; Tellado-Ruiz, Mª Sierra	ASSESSING RED DEER ANTLERS DENSITY WITH WATER DISPLACEMENT METHOD VERSUS A NEW PARAMETRIC VOLUME MODELLING TECHNIQUE USING CAD-3D.. Animal Production Science (52)-8. 2012 - Artículo		
Caballero-Aguila, C. Raquel	Extended and Unscented Filtering Algorithms in Nonlinear Fractional Order Systems with Uncertain Observations. Applied mathematical sciences (Ruse) (6)-30. 2012 - Artículo		Q4
Frías-Bustamante, María Del Pilar	Filtering and Functional Parameter Estimation of Spatiotemporal Strong-Dependence Models. Journal of Environmental Statistics (3)-2. 2012 - Artículo	Q1	Q1

INVESTIGACIÓN CURSO 2011/2012

Ruiz-Fuentes, Nuria	FUNCTIONAL ESTIMATION OF THE RANDOM RATE OF A COX PROCESS. Methodology and computing in applied probability (Print) (-). 2012 - Articulo	Q3	Q2
Caballero-Aguila, C. Raquel	Least-squares linear estimators using measurements transmitted by different sensors with packet dropouts. DIGITAL SIGNAL PROCESSING (22)-. 2012 - Articulo	Q2	
Fernandez-Alcala, Rosa Maria; Navarro-Moreno, Jesus; Ruiz-Molina, Juan Carlos	Linear and Nonlinear Filters Based on the Improper Karhunen-Loève Expansion. Signal Processing (92)-10. 2012 - Articulo	Q1	Q1
Oya-Lechuga, Antonia	Mandibular osteomyelitis in red deer (Cervus elaphus hispanicus) and fallow deer (Dama dama): occurrence and associated factors in free-living populations in southern Spain. JOURNAL OF WILDLIFE DISEASE (48)-1. 2012 - Articulo		
Martinez-Moreno, Juan; Roldán-López De Hierro, Antonio Francisco; Roldán-López De Hierro, Concepción Beatriz	Multidimensional fixed point theorems in partially ordered complete metric spaces. Journal of Mathematical Analysis and Applications (-)-396. 2012 - Articulo		
Alba-Fernández, Mª Virtudes	Noticed sound events management as a tool for inclusión in the action plans against noise in medium-sized cities. Landscape and Urban Planning (104)-1. 2012 - Articulo	Q1	Q2
Fernandez-Alcala, Rosa Maria; Navarro-Moreno, Jesus; Ruiz-Molina, Juan Carlos	Prediction of the Intensity Process of Doubly Stochastic Multichannel Poisson Processes. IEEE transactions on automatic control (Print) (57)-7. 2012 - Articulo		
Fernandez-Alcala, Rosa Maria; Navarro-Moreno, Jesus; Ruiz-Molina, Juan Carlos	Prediction on Widely Factorizable Signals. EURASIP Journal on Advances in Signal Processing (2012-96)-. 2012 - Articulo	Q3	
Caballero-Aguila, C. Raquel	Recursive least-squares quadratic smoothing from measurements with packet dropouts. Signal Processing (92)-4. 2012 - Articulo		
Grande-Torrales, Felix Angel; Muñoz-Vazquez, Agustin; Nuñez-Cacho-Utrilla, Pedro Víctor	Rendimiento en las empresas familiares desde las teorías de recursos y. REVISTA DE EMPRESA FAMILIAR (2)-1. 2012 - Articulo		
Azorit-Casas, Concepcion; Moro-Valverde, Javier; Oya-Lechuga, Antonia; Tellado-Ruiz, Mª Sierra	SEASONAL AND SPECIFIC DIET VARIATIONS IN SYMPATRIC RED AND FALLOW DEER OF SOUTHERN SPAIN: A PRELIMINARY APPROACH TO FEEDING BEHAVIOUR. ANIMAL PRODUCTION SCIENCE (52)-8. 2012 - Articulo		
Castillo-Gutiérrez, Sonia; Estudillo-Martínez, María Dolores; Lozano-Aguilera, Emilio Damián	Selection of a Plotting Position for a Normal Q-Q Plot. R Script. Journal of Communication and Computer (9)-3. 2012 - Articulo		
Alba-Fernández, Mª Virtudes	Two classes of divergence statistics for testing uniform association . Statistics: A Journal of Theoretical and Applied Statistics (-). 2012 - Articulo	Q3	
Frías-Bustamante, María Del Pilar	WAVELET-BASED ESTIMATION OF ANISOTROPIC SPATIOTEMPORAL LONG-RANGE DEPENDENCE. METHODOLOGY AND COMPUTING IN APPLIED PROBABILITY (-). 2012 - Articulo	Q3	Q2
Fernandez-Alcala, Rosa Maria; Navarro-Moreno, Jesus; Ruiz-Molina, Juan Carlos	Widely Linear Markov Signals. (2012:256)-. 2012 - Articulo		
AUTORES	LIBROS		
Jiménez-Díaz, Mª Del Carmen; Lozano-Aguilera, Emilio Damián; Párraga-Montilla, Juan Antonio	Actividad Física en Mujeres Mayores de 60 años (978-3-8484-5072-5) - Monografía. 2012		
AUTORES	CAPITULOS DE LIBRO		
Caballero-Aguila, C. Raquel	Design of estimation algorithms from an innovation approach in linear discrete-time stochastic systems with uncertain observations. Stochastic Modeling and Control. ( 978-953-51-0830-6). - 2012		

INVESTIGACIÓN CURSO 2011/2012

Caballero-Aguila, C. Raquel; Oya-Lechuga, Antonia	Estadística y probabilidad: hitos históricos en tiempos de la Constitución de Cádiz. Sobre un hito jurídico: la Constitución de 1812. ( 978-84-8439-622-2). - 2012		
Olmo-Jiménez, M <sup>a</sup> José; Parras-Gutiérrez, Elisabet; Perez-Godoy, María Dolores; Rivas-Santos, Víctor Manuel; Rivera-Rivas, Antonio Jesús	PRESETEMP: Predicción de Series Temporales mediante técnicas de minería de datos. Proyectos de Investigación 2009-10. ( 978-84-8439-642-0). - 2012		
AUTORES	PATENTES	FECHA	
AUTORES	APORTACIONES A CONGRESOS	AMBITO	
Alba-Fernández, M <sup>a</sup> Virtudes; Estudillo-Martínez, María Dolores	A goodness-of-fit test for a class of bivariate Laplace distributions (Ponencia en Congreso). 20th International Conference on COMPUTATIONAL STATISTICS (COMPSTAT 2012). 2012		
Alba-Fernández, M <sup>a</sup> Virtudes	A goodness-of-fit test for a family of leptokurtic symmetric distributions (Comunicación en congreso). 5th International Conference of the ERCIM (European Research Consortium for Informatics and Mathematics) Working Group on Computing & Statistics (ERCIM		
Castillo-Gutiérrez, Sonia; Estudillo-Martínez, María Dolores; Lozano-Aguilera, Emilio Damián	Bandas de confianza en un Q-Q Plot Normal (Poster en Congreso). XXXIII Congreso Nacional de Estadística e Investigación Operativa.		
Alba-Fernández, M <sup>a</sup> Virtudes	Company characteristics and website quality: the case of the Spanish olive oil export industry (Comunicación en congreso). International Network of Business and Management Journals. 2012		
Castillo-Gutiérrez, Sonia; Estudillo-Martínez, María Dolores; Lozano-Aguilera, Emilio Damián	Confidence Bands on Normal Probability Plots (Comunicación en congreso). 12th International Conference on Mathematical Methods in Science and Engineering.		
Castillo-Gutiérrez, Sonia; Estudillo-Martínez, María Dolores; Frías-Bustamante, María Del Pilar	El portafolios como herramienta evaluativa en Estadística Industrial (Poster en Congreso). VI Jornadas de Redes de Investigación en Docencia Universitaria .		
Castillo-Gutiérrez, Sonia; Estudillo-Martínez, María Dolores; Frías-Bustamante, María Del Pilar; Morales-Luque, Antonio	Elaboración de tutoriales multimedia para la asignatura "Técnicas Estadísticas Aplicadas a la Investigación Biológica" de la Licenciatura de Biología (Comunicación en congreso). Construcción del EEES en Facultades de Biología.		
Castillo-Gutiérrez, Sonia; Estudillo-Martínez, María Dolores; Frías-Bustamante, María Del Pilar; Morales-Luque, Antonio	Evaluación mediante el portafolios para Métodos Cuantitativos (Poster en Congreso). II Jornadas Nacionales de Metodologías ECTS.		
Martinez-Moreno, Juan; Roldán-López De Hierro, Antonio Francisco; Roldán-López De Hierro, Concepción Beatriz	Linear an nonlinear regression models based on a concept of distance for imprecise response (Comunicación en congreso). XVI Congreso Español sobre Tecnologías y Lógica Fuzzy . 2012		
Caballero-Aguila, C. Raquel	Nuevos algoritmos de estimación en sistemas lineales con observaciones inciertas con correlación en la incertidumbre. 17-20 Abril, 2012. Madrid (Comunicación en congreso). XXXIII Congreso Nacional de Estadística e Investigación Operativa.		
Caballero-Aguila, C. Raquel	Optimal quadratic estimators for linear discrete-time stochastic systems with multi-sensor correlated missing measurements (Comunicación en congreso). 6th CSDA International Conference on Computational and Financial Econometrics (CFE 2012) and 5th Interna		
Fernandez-Alcala, Rosa María; Navarro-Moreno, Jesus; Ruiz-Molina, Juan Carlos	Progress In Electromagnetics Research Symposium (PIERS 2012) (Poster en Congreso). Progress In Electromagnetics Research Symposium .		
Caballero-Aguila, C. Raquel	Recursive linear estimation from multi-sensor observations with correlated uncertainties (Comunicación en congreso). 27th International Workshop on Statistical Modelling (IWSM, 2012). July 16-20, 2012. Prague. 2012		
Fernandez-Alcala, Rosa María; Navarro-Moreno, Jesus; Ruiz-Molina, Juan Carlos	SEIO (Poster en Congreso). XXXIII Congreso Nacional de Estadística e Investigación Operativa.		
Roldán-López De Hierro, Antonio Francisco; Roldán-López De Hierro, Concepción Beatriz	SOME STATISTICAL INFERENCE RESULTS FOR LOGNORMAL DIFFUSION RANDOM FIELDS (Comunicación en congreso). 3rd International Conference Of The Ercim Working Group On Computing & Statistics.		
Conde-Sanchez, Antonio; Martinez-Rodríguez, Ana María; Olmo-Jiménez, M <sup>a</sup> José; Rodríguez-Avi, José; Sáez-Castillo, Antonio José	Superstardom modelling using an extended Yule distribution (Comunicación en congreso). XXXIII Congreso Nacional de Estadística e Investigación Operativa.		

INVESTIGACIÓN CURSO 2011/2012

Sáez-Castillo, Antonio José	The dPPS distribution in the modelling of financial returns (Comunicación en congreso). 6th CSDA International Conference on Computational and Financial Econometrics.		
Aguilar-Peña, María Concepción; Martínez-Moreno, Juan; Roldán-López De Hierro, Antonio Francisco; Roldán-López De Hierro, Concepción Beatriz	Use of ICT in secondary education to enhance the teaching and learning of Mathematics (Comunicación en congreso). International Conference On Education And New Learning Technologies.		
Castillo-Gutiérrez, Sonia; Estudillo-Martínez, María Dolores; Frías-Bustamante, María Del Pilar	Ventajas e inconvenientes del portafolios en Estadística e Investigación Operativa (Poster en Congreso). Jornadas de Espacio Europeo de Educación Superior e Innovación Docente.		

FILOLOGÍA ESPAÑOLA			
PRODUCCIÓN CIENTÍFICA	AÑO 2012		
<b>Nº TOTAL PUBLICACIONES EN REVISTAS JCR</b>	<b>0</b>		
1. PRIMER CUARTIL	0		
2. SEGUNDO CUARTIL	0		
3. TERCER CUARTIL	0		
4. CUARTO CUARTIL	0		
<b>Nº TOTAL PUBLICACIONES EN REVISTAS SJR</b>	<b>1</b>		
1. PRIMER CUARTIL	0		
2. SEGUNDO CUARTIL	1		
3. TERCER CUARTIL	0		
4. CUARTO CUARTIL	0		
<b>TOTAL PUBLICACIONES EN REVISTAS REGISTRADAS EN SICA</b>	<b>13</b>		
<b>LIBROS</b>	<b>5</b>		
<b>CAPITULOS DE LIBROS</b>	<b>32</b>		
<b>PATENTES</b>	<b>0</b>		
<b>Nº TOTAL APORTACIONES A CONGRESOS</b>	<b>12</b>		
EUROPEO	-		
INTERNACIONAL	-		
NACIONAL	-		
PROVINCIAL	-		
REGIONAL	-		
DESARROLLO DE RESULTADOS			
AUTORES	REVISTA	JCR	SJR
Alarcón-Sierra, Rafael	Antonio Machado, nuestro contemporáneo. Revista Cultural Turia (-)104. 2012 - Artículo		
Alarcón-Sierra, Rafael	Corazón doble: Luis Rosales y Luis Felipe Vivanco, la forja de una escritura y una amistad. Espéculo (Madrid) (-)49. 2012 - Artículo		
Castillo-Martínez, Cristina	El árbol protector y su representación en la literatura medieval y áurea. E-HUMANISTA. JOURNAL OF IBERIAN STUDIES (21)-. 2012 - Artículo		

INVESTIGACIÓN CURSO 2011/2012

Moreno-Moreno, M. <sup>a</sup> Águeda	El diccionario ideológico general del español. (1)-24. 2012 - Artículo		
Jacinto-García, Eduardo José	El Universal Vocabulario (1490) de Alfonso de Palencia y su conexión con el vocabulario tardorromano de Nonio Marcelo. Alfinge. Revista de Filología ( )-24. 2012 - Artículo		
Fernández-Domínguez, Jesús; Roldán-Vendrell, Mercedes	Emergent neologisms and lexical gaps in specialised languages. Terminology (18)-1. 2012 - Artículo		Q2
Salazar-García, Ventura	La evaluación de las lenguas: garantías y limitaciones. MARCOELE. REVISTA DE DIDÁCTICA (14)-. 2012 - Book-Review		
Moreno-Moreno, M. <sup>a</sup> Águeda	Las chamorras: entidades femeninas vizcaínas. Oihenart. Cuadernos de Lengua y Literatura ( )-26. 2012 - Artículo		
Moreno-Moreno, M. <sup>a</sup> Águeda	Las voces americanas de los diccionarios generales del español (siglos XV-XVII). Revista Argentina de Historiografía Lingüística (3)-2. 2012 - Artículo		
Salazar-García, Ventura	Martínez Baztán, Alfonso: La evaluación de las lenguas: garantías y limitaciones. Boletín de ASELE (46)-. 2012 - Book-Review		
Felú-Arquiola, Elena	Reseña de Y siempre después el viento de Hugo Mujica (Visor, Madrid, 2011). PARAISO. REVISTA DE POESÍA (8)-. 2012 - Book-Review		
Buendía-López, José Luis	Un patrimonio invisible: la representación pasionista. El capirtote. Cuaderno cofrade ( )-9. 2012 - Artículo		
Alarcón-Sierra, Rafael	Vilas, Manuel (2010): Amor (Poesía reunida, 1998-2010). Madrid, Visor. Paraiso ( )-8. 2012 - Artículo		
<b>AUTORES</b>			
Conti-Jiménez, Carmen	Aproximaciones a la documentación lingüística del huichol (978-84-8439-639-0) - Monografía. 2012		
Felú-Arquiola, Elena	Los límites de la morfología. Estudios ofrecidos a Soledad Varela Ortega (978-84-8344-314-9) - Monografía. 2012		
Díaz-Pareja, Elena María; Gutiérrez-García, Francisco	Líneas pedagógicas y organizativas del Practicum de los Grados de Educación (978-84-9915-792-4) - Monografía. 2012		
Conti-Jiménez, Carmen; Felú-Arquiola, Elena; Fernández-García, Francisco; Torres-Martínez, Marta	Lenguas e inmigración en la ciudad de Jaén (978-84-9921-371) - Monografía. 2012		
Castillo-Martínez, Cristina; Rincon-Gonzalez, Maria Dolores	ESTUDIO Y EDICIÓN DE LA RELACIÓN DE COSAS INSIGNES DEL REYNO Y OBISPADO DE JAEN DE GASPAR SALCEDO DE AGUIRRE (1545-1632) (978-84-8439-650-5) - Monografía. 2012		
<b>AUTORES</b>			
<b>CAPITULOS DE LIBRO</b>			
Salazar-García, Ventura	A propósito de las actividades para la enseñanza de los adjetivos en el aula de ELE. Neología y creatividad lingüística. ( 978-8437089799). - 2012		
Felú-Arquiola, Elena	Algunas notas sobre <medio + adjetivo>. Así como es de suso dicho. Estudios de morfología y léxico en homenaje a Jesús Pena. ( 978-84-939292-7-5). - 2012		
Castillo-Martínez, Cristina	Ángel Valbuena Prat, editor de clásicos del Siglo de Oro. Lienzos de la escritura, sinfonías del recuerdo. El magisterio de Ángel Valbuena Prat. ( 978-84-95073-71-6). - 2012		
Felú-Arquiola, Elena	Árabe estándar moderno. Lenguas e inmigración en la ciudad de Jaén. ( 978-84-9921-371). - 2012		
Conti-Jiménez, Carmen	Cambio sintáctico, prototipo europeo y posesión escindida en español. Estudios de filología y lingüística españolas. Nuevas voces en la disciplina. ( 978-3-0343-1049-9). - 2012		
Fernández-García, Francisco	Comunicación y cultura: claves contrastivas. Lenguas e inmigración la ciudad de Jaén. ( 978-84-9921-371-2). - 2012		
Conti-Jiménez, Carmen; Felú-Arquiola, Elena	Documentación del wixárika y elaboración de materiales didácticos. Aproximaciones a la documentación lingüística del huichol. ( 978-84-8439-639-0). - 2012		
Moreno-Moreno, M. <sup>a</sup> Águeda	El léxico italiano en el Diccionario de Diego de Guadix (1593): préstamos léxicos. Avances de lexicografía hispánica.. ( 9788484242031). - 2012		

MEMORIA ACADÉMICA 2011-12

INVESTIGACIÓN CURSO 2011/2012

Alarcón-Sierra, Rafael	El teatro en el Viaje a Italia de Moratín. Aún aprendo. Estudios dedicados al profesor Leonardo Romero Tobar. ( 978-84-15538-23-3). - 2012		
Conti-Jiménez, Carmen	Estudios previos del wixárika. Aproximaciones a la documentación lingüística del huichol. ( 978-84-8439-639-0). - 2012		
Fabregat-Barrios, Santiago; Gutiérrez-García, Francisco; Moreno-Ruiz, María De Los Santos	Hábitos del alumnado en la composición del texto escrito en secundaria. Selección, desarrollo y evaluación de competencias en DLL. ( 97884938975). - 2012		
Felú-Arquiola, Elena	Inglés. Lenguas e inmigración en la ciudad de Jaén. ( 978-84-9921-371). - 2012		
Conti-Jiménez, Carmen; Fernández-García, Francisco	Introducción. Lenguas e inmigración en la ciudad de Jaén. ( 978-84-9921371-2). - 2012		
Alarcón-Sierra, Rafael	JIMÉNEZ MANTECÓN, JUAN RAMÓN. DICCIONARIO BIOGRÁFICO ESPAÑOL. ( ). - 2012		
Felú-Arquiola, Elena	La derivación sobre bases sintagmáticas en español. Los límites de la morfología. Estudios ofrecidos a Soledad Varela Ortega. ( 978-84-8344-314-9). - 2012		
Felú-Arquiola, Elena	La formación de nombres de lugar en -dero en español actual. Tiempo y espacio en la formación de palabras del español. ( 978-3-936609-54-7). - 2012		
Felú-Arquiola, Elena	LA FORMACIÓN DE SUSTANTIVOS CON EL SUFIJO -TORIO EN ESPAÑOL ACTUAL. ESTUDIOS DE FILOLOGÍA Y LINGÜÍSTICA ESPAÑOLAS. NUEVAS VOCES EN LA DISCIPLINA., ( 978-3-0343-1049-9). - 2012		
Sancho-Rodríguez, María Isabel	La imagen de la mujer en la literatura giennense decimonónica. IV Cngreso Virtual sobre Historia de las mujeres. ( ). - 2012		
Felú-Arquiola, Elena	La marcación de plural en el sustantivo. Aproximaciones a la documentación lingüística del huichol. ( 978-84-8439-639-0). - 2012		
Conti-Jiménez, Carmen; Fernández-García, Francisco	Las lenguas. Lenguas e inmigración en la ciudad de Jaén. ( 978-84-9921-371). - 2012		
Fernández-García, Francisco	Lengua, integración y actitudes lingüísticas. Lenguas e inmigración la ciudad de Jaén. ( 978-84-9921-371-2). - 2012		
Fernández-García, Francisco	Los hablantes. Lenguas e inmigración la ciudad de Jaén. ( 978-84-9921-371-2). - 2012		
Moreno-Moreno, M.ª Águeda	Los orígenes del idioma castellano en el Tesoro (1611) de Sebastián de Covarrubias. Historiografía lingüística: líneas actuales de investigación. ( 978¿3¿89323¿014¿3). - 2012		
Alarcón-Sierra, Rafael	MACHADO Y RUIZ, MANUEL. DICCIONARIO BIOGRÁFICO ESPAÑOL. ( ). - 2012		
Sancho-Rodríguez, María Isabel	No varíes frecuentemente de opinión. En línea. El arte de aprender. Soluciones desde la prudencia. En línea. ( ). - 2012		
Conti-Jiménez, Carmen	Rasgos prominentes en la clasificación nominal en lenguas yutoaztecas: la particularidad del wixárika. Aproximaciones a la documentación lingüística del huichol. ( 978-84-8439-639-0). - 2012		
Felú-Arquiola, Elena	Recursos bibliográficos y digitales. Lenguas e inmigración en la ciudad de Jaén. ( 978-84-9921-371). - 2012		
Conti-Jiménez, Carmen	Subordinación periférica y subordinación dependiente: clasificación estructural de la subordinación adverbial en español. El funcionalismo en la teoría lingüística: la Gramática del Papel y la Referencia. Introducción, avances y aplicaciones. ( 978-84-460-3516-9). - 2012		
Jacinto-García, Eduardo José	Tras la huella del jesuita Esteban de Terreros en la lexicografía hispánica. Avances de lexicografía hispánica (I). ( 978-84-8424-202-4). - 2012		
Conti-Jiménez, Carmen	Urdu. Lenguas e inmigración en la ciudad de Jaén. ( 978-84-9921-371). - 2012		
Conti-Jiménez, Carmen	Wolof. Lenguas e inmigración en la ciudad de Jaén. ( 978-84-9921-371). - 2012		
Felú-Arquiola, Elena	WORD-DEFINING PROPERTIES FROM A LEXICAL APPROACH TO MORPHOLOGY. TO BE OR NOT TO BE A WORD. REFLECTIONS ON THE DEFINITION OF WORD. ( ). - 2012		

INVESTIGACIÓN CURSO 2011/2012

AUTORES	PATENTES	FECHA	
AUTORES	APORTACIONES A CONGRESOS	AMBITO	
Salazar-García, Ventura	Counterexamples of counterexamples: variation and PoS Systems (Comunicación en congreso). 2012 International Conference on Functional Discourse Grammar. 2012		
Arjonilla-Sampedro, Alicia	Creación de la Plataforma Informativa de Español para Sinohablantes (PIES) (Comunicación en congreso). III Encuentro de profesores de español para sinohablantes. 2012		
Moreno-Moreno, M.ª Águeda	Diccionarios y traducción en la España del siglo XVI: ¿necesidad de entender el árabe para descifrar el origen de muchas voces españolas? (Comunicación en congreso). IX Congreso Internacional Traducción, Textos e Interferencias ¿la traducción en las dos o		
Felíu-Arquiola, Elena	El adverbio/prefijo medio como modificador de verbos: evolución histórica (Comunicación en congreso). XLII Simposio Internacional de la Sociedad Española de Lingüística.		
Sancho-Rodríguez, María Isabel	LA IMAGEN DE LA MUJER EN LA LITERATURA GIENNENSE DECIMONÓNICA (Comunicación en congreso). IV congreso virtual sobre historia de las mujeres.		
Roldán-Vendrell, Mercedes	Las denominaciones del aceite de oliva en los reglamentos oficiales: evolución, normalización y problemas terminológicos (Comunicación en congreso). Comunicación y transmisión del saber entre lenguas y culturas. 2012		
	Los alumnos sinohablantes ante el estudio histórico de la lengua española: dificultades, retos y alguna propuesta. III Encuentro de profesores de español para sinohablantes (2012)		
Roldán-Vendrell, Mercedes	Olivaterm: vocabulario multilingüe del aceite oliva (Mesa redonda de Congreso). XV Jornadas sobre la lengua española y su enseñanza.		
Salazar-García, Ventura	Palabras de grado con valor elativo: ¿unidades léxicas o partículas gramaticales? (Comunicación en congreso). XLI SIMPOSIO INTERNACIONAL DE LA SOCIEDAD ESPAÑOLA DE LINGÜÍSTICA . 2012		
Fabregat-Barrios, Santiago	Planes de mejora de la competencia en comunicación lingüística en secundaria: el caso de la expresión escrita. Creencias, representaciones y saberes del profesorado (Comunicación en congreso). XIII Congreso Internacional de la Sociedad Española de Didáctica		
Alarcón-Sierra, Rafael	Últimas investigaciones sobre los manuscritos machadianos de El hombre que murió en la guerra (Ponencia en Congreso). Congreso Internacional Cien años del encuentro de Antonio Machado y Baeza (1912-2012). 2012		
Gutiérrez-García, Francisco	XIII CONGRESO INTERNACIONAL DE LA SOCIEDAD ESPAÑOLA DE DIDÁCTICA DE LA LENGUA Y LA LITERATURA (Comunicación en congreso). XIII CONGRESO INTERNACIONAL DE LA SOCIEDAD ESPAÑOLA DE DIDÁCTICA DE LA LENGUA Y LA LITERATURA.		

FILOLOGÍA INGLESA			
PRODUCCIÓN CIENTÍFICA	AÑO 2012		
<b>Nº TOTAL PUBLICACIONES EN REVISTAS JCR</b>	<b>5</b>		
1. PRIMER CUARTIL	1		
2. SEGUNDO CUARTIL	3		
3. TERCER CUARTIL	1		
4. CUARTO CUARTIL	0		
<b>Nº TOTAL PUBLICACIONES EN REVISTAS SJR</b>	<b>6</b>		
1. PRIMER CUARTIL	4		
2. SEGUNDO CUARTIL	1		

MEMORIA ACADÉMICA 2011-12

INVESTIGACIÓN CURSO 2011/2012

3. TERCER CUARTIL	0		
4. CUARTO CUARTIL	1		
<b>TOTAL PUBLICACIONES EN REVISTAS REGISTRADAS EN SICA</b>	<b>18</b>		
<b>LIBROS</b>	<b>5</b>		
<b>CAPITULOS DE LIBROS</b>	<b>14</b>		
<b>PATENTES</b>	<b>0</b>		
<b>Nº TOTAL APORTACIONES A CONGRESOS</b>	<b>21</b>		
EUROPEO	-		
INTERNACIONAL	-		
NACIONAL	-		
PROVINCIAL	-		
REGIONAL	-		
<b>DESARROLLO DE RESULTADOS</b>			
<b>AUTORES</b>	<b>REVISTA</b>	<b>JCR</b>	<b>SJR</b>
Pérez-Cañado, Mª Luisa; Ráez-Padilla, Juan	"Diseño y validación de cuestionarios para la valoración del sistema ECTS". Revista Electrónica Interuniversitaria de Formación del Profesorado (15.3)-42. 2012 - Artículo		
Pascual-Soler, Maria Nieves	"Tótem y tabú de foie: el chef, el padre, la cañibal y sus amantes". La Torre del Virrey: Revista de Estudios Culturales (-)-12. 2012 - Artículo		
Pascual-Soler, Maria Nieves	"Translational Cookery: Ferran Adria's Regional Cosmopolitanism". Food, Culture and Society: An international Journal of Multidisciplinary Research (15)-1. 2012 - Artículo		Q1
Medina-Casado, Carmelo	Ángeles García Calderón y Juan de Dios Torralba Caballero (2010) Poesía Femenina Inglesa de la Restauración. Estudio y traducción. Córdoba: Servicio de Publicaciones de la Universidad de Córdoba. ISBN: 978-84-9927-035-7. 239 pp.. (XX)-20. 2012 - Review		
Pascual-Soler, Maria Nieves	Asparkia. Investigació Feminista. Mujeres a escena. Dramaturgas Estadounidenses Contemporáneas.. (-)-23. 2012 - Book-Review		
Pérez-Cañado, Mª Luisa	CLIL research in Europe: past, present, and future. International Journal of Bilingual Education and Bilingualism. (15)-3. 2012 - Artículo en prensa	Q2	Q1
Díaz-Pérez, Francisco Javier	Estudios Ingleses de la Universidad Complutense. (20)-. 2012 - Artículo		
Nieto-García, Jesus Manuel	Humboldt: el viaje del conocimiento. Iberoamericana: América Latina - España - Portugal (XII)-46. 2012 - Book-Review		Q4
Mendez-García, Maria Del Carmen	Implementing the Oral English Task in the Spanish University Admission Examination: an International Perspective of the Language. Revista de Educación (357)-. 2012 - Artículo		
Mendez-García, Maria Del Carmen	Investigating the coexistence of the mother tongue and the foreign language through teacher collaboration in CLIL contexts: perceptions and practice of the teachers involved in the plurilingual programme in Andalusia. International Journal of Bilingual Ed	Q2	Q1
Mendez-García, Maria Del Carmen	Los pilares metodológicos de la educación superior en la universidad europea. Cuadernos del Instituto Antonio de Nebrija (15)-1. 2012 - Artículo		
Nieto-García, Jesus Manuel	On Exploring New Paths in Language Pedagogy. Revista Canaria de Estudios Ingleses (RCEI) (64)-. 2012 - Book-Review		
López-Peláez-Casellas, Jesús	Paradoxing the Alien: The Morisco in Early Modern English Texts. MISCELANEA: A JOURNAL OF ENGLISH AND AMERICAN STUDIES (46)-. 2012 - Artículo		



INVESTIGACIÓN CURSO 2011/2012

Mendez-Garcia, Maria Del Carmen	The potential of CLIL for intercultural development: a case study of Andalusian bilingual schools. Language and Intercultural Communication (12)-3. 2012 - Articulo	Q2	Q2
Luque-Agulló, Gloria	The role of Grammar teaching: from the communicative approach to the Common European Framework for languages. REVISTA DE LINGÜÍSTICA Y LENGUAS APLICADAS (7)-. 2012 - Articulo		
Díez-Bedmar, María Belén	The types and effects of peer native speakers' feedback on CMC. Language Learning & Technology (16)-1. 2012 - Articulo	Q1	Q1
Luque-Agulló, Gloria	The use of Newspapers for L2 Reading: Practical Activities. Creative Education (3)-4. 2012 - Articulo		
Díez-Bedmar, María Belén	The use of the Common European Framework of Reference for Languages to Evaluate Compositions in the English Exam Section of the University Admission Examination. Revista de Educación (357)-. 2012 - Articulo	Q3	
<b>AUTORES</b>	<b>LIBROS</b>		
Ruiz-Mas, José; Sanchez-Calle, Mª Pilar	A HANDFUL OF LITERARY RESOURCES AND ACTIVITIES FOR UNIVERSITY STUDENTS OF AMERICAN AND COMMONWEALTH LITERATURES (978-84-8439-673-4) - Monografía. 2012		
Pascual-Soler, María Nieves; Sanchez-Calle, Mª Pilar	A MAP OF AMERICAN LITERATURE. (9788484396741) - Monografía. 2012		
Zunino-Garrido, Mª Cinta	Mimesis and the Representation of Experience. Dramatic Theory and Practice in pre-Shakespearean Comedy (1560-1590) (978-3-631-63663-3) - Monografía. 2012		
Pascual-Soler, María Nieves	Hungering as Symbolic Language: What We Are Saying When We starve Ourselves (0773439307) - Monografía. 2012		
Medina-Casado, Carmelo	Gardens and Beyond / Jardines y más. A collection of Poems / Colección de Poemas. Edición bilingüe. (978-84-8439-640-6) - Monografía. 2012		
<b>AUTORES</b>	<b>CAPITULOS DE LIBRO</b>		
Pascual-Soler, María Nieves	"Food and Taste in Detective Stories". Into Another's Skin. ( 978-84-338-5367-7-119-29). - 2012		
Pascual-Soler, María Nieves	"Hambre: Ficción, autobiografía y testimonio". Comida y bebida en la lengua española, cultura y literaturas hispánicas. ( 978-86-85991-49-3). - 2012		
Díaz-Pérez, Francisco Javier	"Writing and Translating on the Frontera: Language and Identity in Liliiana Valenzuela's Translations of Latina Writers in the United States". Translation and (Ac)Culturation in the Global Era. ( 978-84-8018-363-5). - 2012		
Díez-Bedmar, María Belén	A cross-sectional analysis of the use of the English articles in Spanish learner writing. Developmental and crosslinguistic perspectives in learner corpus research. ( 9789027207715). - 2012		
Díez-Bedmar, María Belén	A cross-sectional analysis of the use of the English articles in Spanish learner writing. Developmental and Crosslinguistic Perspectives in Learner Corpus Research. ( 978 90 272 0771 5). - 2012		
Pérez-Cañado, Mª Luisa	Are English Studies Adapting to the EHEA? What the Evidence Tells Us. Proyectos de Investigación 2008-2010. ( ). - 2012		
Pérez-Cañado, Mª Luisa	CLIL Teacher Training. Teaching and Learning English through Bilingual Education. ( 1-4438-3713-X). - 2012		
Alcaraz-Sintes, Alejandro	Complementation of noun-modifying adjectives in Old English. Creation and Use of Historical English Corpora in Spain. ( 978-1-4438-4251-8). - 2012		
Ortega-Cebreros, Ana María	Desarrollo de la competencia docente de futuros profesores de inglés mediante la práctica de auto-observación. FECIES 2012. ( 978-84-695-6734-0). - 2012		
García-Ramírez, Paola	Génesis y consolidación de la literatura africana en lengua inglesa. La cooperación internacional para el desarrollo con África Subsahariana. ( 978-84-8439-669-7). - 2012		

INVESTIGACIÓN CURSO 2011/2012

Díez-Bedmar, María Belén	Intensifying adverbs in learner writing. Developmental and Crosslinguistic Perspectives in Learner Corpus Research. ( 9789027207715). - 2012		
Díez-Bedmar, María Belén	Intensifying adverbs in learner writing.. Developmental and crosslinguistic perspectives in leanrer corpus research. ( 9789027207715). - 2012		
Pérez-Cañado, Mª Luisa	Technology and FL writing in Higher Education. Technology Use across Writing Contexts. ( 1085-2999). - 2012		
Olivares-Merino, Eugenio Manuel	The Queen of troubadours goes to England: Eleanor of Aquitaine and 12th Century Anglo-Norman Literary Milieu. Into Another's Skin: Selected Essays in Honour of María Luisa Dañobeitia. Eds. Mauricio Aguilera, Mª José de la Torre y Laura Torres . ( 978-84-338-5367-7). - 2012		
AUTORES	PATENTES	FECHA	
AUTORES	APORTACIONES A CONGRESOS	AMBITO	
Pascual-Soler, María Nieves	"Performing Authenticity in Culinary Memoirs" (Comunicación en congreso). 33rd Annual Conference: Celebrating Foods & Cultures in a Global Context".		
Zunino-Garrido, Mª Cinta	An Unknown 17th Century Translation of Benito Arias Montanus's Dictatum Christianum (1575) (Comunicación en congreso). International Symposium 'The Failed Text'.		
Zunino-Garrido, Mª Cinta	Anthony Munday's Fedele and Fortunio and Theatrical Mimesis: The Paradox of Puritan Objections to Drama (Comunicación en congreso). XXXVI AEDEAN International Conference.		
Medina-Casado, Carmelo	Censura legal en la literatura inglesa. El caso de D. H. Lawrence (Ponencia en Congreso). XXIII Congreso Internacional De La Asociación Española De Estudios Angloamericanos(AeedeAM).		
Ortega-Cebreros, Ana Maria	Desarrollo de la competencia docente de futuros profesores de inglés mediante la práctica DE AUTO-OBSERVACIÓN (Comunicación en congreso). IX FORO SOBRE EVALUACIÓN DE LA CALIDAD DE LA INVESTIGACIÓN Y DE LA EDUCACIÓN SUPERIOR.		
Díez-Bedmar, María Belén	El estado actual de las tareas orales en la PAU (Mesa redonda de Congreso). XXX Congreso Internacional AESLA.		
Luque-Agulló, Gloria	Explicit training vs implicit use of listening and speaking strategies in the most widely used textbooks in 2nd Bachillerato in Spain (Comunicación en congreso). Cognitive Factors and ELT: explicit and implicit teaching.		
Pascual-Soler, Maria Nieves	Hunger Performances: A Masculine Spectacle (Comunicación en congreso). Asociación Española de Estudios Anglonorteamericanos 2012. 2012		
Caballero-Aceituno, Yolanda	'Imperialist Constructs: an Approach to the Analysis of Some Literary Representations of the Drama of Identity' (Comunicación en congreso). First International Conference 'The Discourse of Identity'.		
Díez-Bedmar, María Belén	Learner corpora and assessment: looking for criterial features at various CEFR levels. (Comunicación en congreso). 9th annual EALTA conference: validity in language testing and assessment.		
Zunino-Garrido, Mª Cinta	Physic and Psyche on the Early Modern Stage (Comunicación en congreso). Literature, Science and Medicine in the Medieval and Early Modern Periods. Swiss Association of Medieval and Early Modern Studies International Conference.		
Díaz-Pérez, Francisco Javier	Relevance Theory and Translation: Translating Puns in Spanish Film Titles into English (Comunicación en congreso). Meaning in Translation: Illusion of Precision.		
Demetriou-Demetriou, Eroulla	Robert Wilson's The Three Lords and the Three Ladies of London: Alien Vices and National Vices (Ponencia en Congreso). International Seminar Attraction, Symbiosis and Rejection: Identity and Otherness in Early Modern Britain .		
Caballero-Aceituno, Yolanda	The Failed Text? An Overview of Some Unsuccessful Marginalization Processes (Comunicación en congreso). International Symposium 'The Failed Text / El Texto Fracasado'.		
García-García, Luciano	The Moor in the English Dramatic Mirror from 1500 to 1660. Secondary Texts (Comunicación en congreso). International Seminar Attraction, Symbiosis and Rejection: Identity and Otherness in Early Modern Britain .		

INVESTIGACIÓN CURSO 2011/2012

Caballero-Aceituno, Yolanda	The problematization of the vision of otherness in the texts by some seventeenth and early eighteenth century British Women Writers (Comunicación en congreso). International Seminar 'Attraction, Symbiosis and Rejection: Identity and Otherness in Early Mod		
García-García, Luciano	The Reception of Shakespeare's Sonnets in Spain: a Brief Review of an Inflational Process (Comunicación en congreso). 23 Congreso de la Sociedad Española y Portuguesa de Estudios Renacentistas Ingleses.		
López-Peláez-Casellas, Jesús	The Travailes of the Three English Brothers and the Ideological (Re)production of Early Modern English Identities (Comunicación en congreso). International Seminar Attraction, Symbiosis and Rejection: Identity and Otherness in Early Modern Britain .		
	the use of the English article system by Spanish students of English at secondary education: a cross-sectional analysis. (Comunicación en congreso)		
Díez-Bedmar, María Belén	Using the Common European Framework of Reference for Languages to assess the students' command of the FL: the case of the English exam in the University Entrance Examination (Comunicación en congreso). XXX Congreso Internacional AESLA.		
García-García, Luciano	Washing the Moor White on Early Modern English Stage (1550-166) (Comunicación en congreso). XXXVI CONGRESO DE AEDEAN.		

FÍSICA			
PRODUCCIÓN CIENTÍFICA	AÑO 2012		
<b>Nº TOTAL PUBLICACIONES EN REVISTAS JCR</b>	<b>12</b>		
1. PRIMER CUARTIL	8		
2. SEGUNDO CUARTIL	3		
3. TERCER CUARTIL	1		
4. CUARTO CUARTIL	0		
<b>Nº TOTAL PUBLICACIONES EN REVISTAS SJR</b>	<b>4</b>		
1. PRIMER CUARTIL	2		
2. SEGUNDO CUARTIL	1		
3. TERCER CUARTIL	0		
4. CUARTO CUARTIL	1		
<b>TOTAL PUBLICACIONES EN REVISTAS REGISTRADAS EN SICA</b>	<b>20</b>		
<b>LIBROS</b>	<b>0</b>		
<b>CAPITULOS DE LIBROS</b>	<b>1</b>		
<b>PATENTES</b>	<b>0</b>		
<b>Nº TOTAL APORTACIONES A CONGRESOS</b>	<b>16</b>		
EUROPEO	-		
INTERNACIONAL	-		
NACIONAL	-		
PROVINCIAL	-		
REGIONAL	-		
<b>DESARROLLO DE RESULTADOS</b>			
AUTORES	REVISTA	JCR	SJR

INVESTIGACIÓN CURSO 2011/2012

Albacete-Colombo, Juan Facundo; Combi-, Jorge Ariel; Marti-Ribas, Josep; Muñoz-Arjonilla, Alvaro José; Sánchez-Ayaso, Maria De La Estrella	A multiwavelength study of the supernova remnant G296.8-0.3. Astrophysics and Space Science (337)-2. 2012 - Artículo		
Lara-Fanego, Vicente; Pozo-Vazquez, Antonio David; Ruiz-Arias, Jose Antonio; Santos-Alamillos, Francisco Javier; Tovar-Pescador, Joaquín	Analysis of spatiotemporal balancing between wind and solar energy resources in the southern Iberian Peninsula. Journal of applied meteorology and climatology (51)-. 2012 - Artículo	Q2	Q2
Almonacid-Puche, Gabino; Perez-Higueras, Pedro Jesus; Pozo-Vazquez, Antonio David; Ruiz-Arias, Jose Antonio; Terrados-Cepeda, Julio	Assessment of the renewable energies potential for intensive electricity production in the province of Jaén, southern Spain. Renewable and Sustainable Energy Reviews (16)-1. 2012 - Artículo	Q1	Q1
Maroto-Centeno, Jose Alberto; Quesada-Perez, Manuel	Effect of the Counterion Valence on the Behavior of Thermo-Sensitive Gels and Microgels: A Monte Carlo Simulation Study. Macromolecules (Print) (45)-. 2012 - Artículo	Q1	
Ibarra-Armenta, Jose Guadalupe; Quesada-Perez, Manuel	Effects of the internal structure of spheroidal divalent ions on the charge density profiles of the electric double layer. The Journal of chemical physics (137)-. 2012 - Artículo	Q1	
Moya-Molina, Antonio Ángel	Electric circuits modelling the low-frequency impedance of ideal ion-exchange membrane systems. Electrochimica Acta (62)-. 2012 - Artículo		
Arroyo-Roldan, Francisco Jose	ELECTROPHORESIS AND DIELECTRIC DISPERSION OF SPHERICAL POLYELECTROLYTE BRUSHES. Langmuir (28)-. 2012 - Artículo	Q1	
Grosse-, Constantino; Horno-Montijano, Jose; Lopez-Garcia, Jose Juan	Equilibrium properties of charged spherical colloidal particles suspended in aqueous electrolytes: finite ion size and effective ion permittivity effects. JOURNAL OF COLLOID AND INTERFACE SCIENCE (380)-. 2012 - Artículo		
Lara-Fanego, Vicente; Pozo-Vazquez, Antonio David; Ruiz-Arias, Jose Antonio; Santos-Alamillos, Francisco Javier; Tovar-Pescador, Joaquín	Evaluation of the WRF model solar irradiance forecasts in Andalusia (southern Spain). Solar energy (86)-. 2012 - Artículo	Q1	Q1
Peláez-Montilla, José Antonio; Perez-Valera, Fernando; Pérez-Valera, Luis Alfonso; Sánchez-Gómez, Mario	Fallas de edad Pleistoceno superior en el entorno del terremoto de Huesa, Jaén (4.4 mbLg, 31/01/2012): implicaciones sismotectónicas. Geogaceta (52)-. 2012 - Artículo		
Lopez-Casado, Carlos; Peláez-Montilla, José Antonio	Ground-motion hazard values for Northern Algeria. Pure and applied geophysics (Electronic ed.) (169)-4. 2012 - Artículo	Q2	
Garcia-Tortosa, Francisco Juan; Lopez-Casado, Carlos; Peláez-Montilla, José Antonio; Sanz De Galdeano-Equiza, Carlos	Main active faults in the Granada and Guadix-Baza Basins (Betic Cordillera). Journal of iberian geology (38)-1. 2012 - Artículo		
Perez-Ramirez, Dolores	Outburst and flares from the unique source SWIFT J1955+2614. Monthly Notices of the Royal Astronomical Society (-)422. 2012 - Artículo	Q1	
Garcia-Tortosa, Francisco Juan; Peláez-Montilla, José Antonio	Recent and active faults and folds in the central-eastern Internal Zones of the Betic Cordillera. Journal of iberian geology (38)-1. 2012 - Artículo		
Marti-Ribas, Josep	Search for radio pulsations in LS I +61 303. Astronomy & astrophysics (Print) (543)-. 2012 - Artículo	Q1	
Perez-Ramirez, Dolores	Searching for galactic sources in the Swift GRB catalog. Astronomy & astrophysics (Print) (548)-L7. 2012 - Artículo	Q1	
Moya-Molina, Antonio Ángel	Steady-state and transient electrical properties of ion-exchange membrane systems in asymmetric arrangements. Russian Journal of Electrochemistry (48)-7. 2012 - Artículo		Q4
Luque-Escamilla, Pedro Luis; Marti-Ribas, Josep; Muñoz-Arjonilla, Alvaro José; Sánchez-Ayaso, Maria De La Estrella	SUB-ARCSECOND RADIO AND OPTICAL OBSERVATIONS OF THE LIKELY COUNTERPART TO THE GAMMA-RAY SOURCE 2FGL J2056.7+4939. Astrophysics and Space Science (340)-1. 2012 - Artículo	Q3	
Marti-Ribas, Josep	The Coordinated Radio and Infrared Survey for High-Mass Star Formation (The CORNISH Survey). I. Survey Design. Publications of the Astronomical Society of the Pacific (124)-919. 2012 - Artículo	Q2	

INVESTIGACIÓN CURSO 2011/2012

García-Tortosa, Francisco Juan; Peláez-Montilla, José Antonio; Sanz De Galdeano-Equiza, Carlos	The Quaternary Active Faults Database of Iberia (QAFI v.2.0). Journal of Iberian geology (38)-1. 2012 - Artículo		
AUTORES	LIBROS		
AUTORES	CAPITULOS DE LIBRO		
Moya-Molina, Antonio Ángel	Network simulation of the electrical response of ion exchange membrane systems. Ion Exchange Technology I. ( 978-94-007-1699-5). - 2012		
AUTORES	PATENTES	FECHA	
AUTORES	APORTACIONES A CONGRESOS	AMBITO	
Lara-Fanego, Vicente; Linares-Rodríguez, Alvaro; Molina-Aguilar, Andrés; Pozo-Vazquez, Antonio David; Quesada-Ruiz, Samuel; Ruiz-Arias, Jose Antonio; Santos-Alamillos, Francisco Javier; Tovar-Pescador, Joaquín	An Assessment of the Renewable Energies Potential for Intensive Electricity Production in the Province of Jaén, Southern Spain (Comunicación en congreso). 92nd American Meteorological Society Annual Meeting. 2012		
Horno-Montijano, Jose; Moleón-Baca, José Alberto; Moya-Molina, Antonio Ángel	Application of the Network Simulation Method to Study Ion Transport Processes Through Ion-exchange Membranes (Poster en Congreso). 63rd Annual Meeting of the International Society of Electrochemistry.		
Lopez-Casado, Carlos; Peláez-Montilla, José Antonio	Contribution to seismic risk reduction in Northern Algeria: relationships between computed ground-motion values (Comunicación en congreso). Colloque International ¿Reduction du Risque Sismique¿.		
Peláez-Montilla, José Antonio	Correlating Spanish IGN and Algerian CRAAG magnitudes for Northern Algerian earthquakes (Comunicación en congreso). UNESCO-RELEMR XXXII International Workshop.		
Peláez-Montilla, José Antonio	Evidence of an apparently uncatologued offshore Portugal tsunamigenic event in 1773 (Comunicación en congreso). VII Asamblea Hispano Portuguesa de Geodesia y Geofísica.		
Peláez-Montilla, José Antonio; Perez-Valera, Fernando; Pérez-Valera, Luis Alfonso; Sánchez-Gómez, Mario	Fallas de edad Pleistoceno superior en el entorno del terremoto de Huesa, Jaén (4.4 mbLg, 31/01/2012): implicaciones sismotectónicas (Conferencia Congreso no publicada). 52 Sesión Científica de la Sociedad Geológica de España.		
Peláez-Montilla, José Antonio; Sanz De Galdeano-Equiza, Carlos	Multifractal images of the seismicity in the Ibero-Maghrebian plate boundary (Comunicación en congreso). 15th World Conference on Earthquake Engineering.		
Badal-Nicolás, José Ignacio; Henares-Romero, Jesus; Lopez-Casado, Carlos; Peláez-Montilla, José Antonio	Multifractal images of the seismicity in the Ibero-Maghrebian plate boundary (Comunicación en congreso). The 15th International Symposium on Deep Seismic Profiling of the Continents and Their Margings.		
Lopez-Casado, Carlos; Peláez-Montilla, José Antonio	Probabilistic seismic hazard assessment in Northern Algeria: contribution to the Algerian building code update (Comunicación en congreso). 1er Séminaire National de Genie Civil.		
Peláez-Montilla, José Antonio	Relationship between computed mb (IGN) and ML (CRAAG) magnitudes for earthquakes located in Northern Algeria (Comunicación en congreso). VII Asamblea Hispano Portuguesa de Geodesia y Geofísica.		
García-Hernandez, Maria Teresa; Lopez-Casado, Carlos; Peláez-Montilla, José Antonio	Relationships between computed ground-motion values for Northern Algeria (Comunicación en congreso). 15th World Conference on Earthquake Engineering.		
Delgado-Marchal, José; García-Tortosa, Francisco Juan; Lopez-Casado, Carlos; Peláez-Montilla, José Antonio	Seismic induced landslides in Spain: A review (Comunicación en congreso). VII Asamblea Hispano Portuguesa de Geodesia y Geofísica.		
Lara-Fanego, Vicente; Linares-Rodríguez, Alvaro; Pozo-Vazquez, Antonio David; Quesada-Ruiz, Samuel; Ruiz-Arias, Jose Antonio; Santos-Alamillos, Francisco Javier; Tovar-Pescador, Joaquín	Spatial and temporal balancing between solar and wind energy resources in the European North Atlantic Region (Comunicación en congreso). American Meteorological Society's 92th annual meeting. 2012		
Henares-Romero, Jesus; Lopez-Casado, Carlos; Peláez-Montilla, José Antonio; Perez-Valera, Fernando; Sánchez-Gómez, Mario	Study of the Arquillos, April 2010 - July 2011?, and Baeza, May - December 2011?, seismic swarms, in the central part of the province of Jaén (Comunicación en congreso). VII Asamblea Hispano Portuguesa de Geodesia y Geofísica.		
Badal-Nicolás, José Ignacio; Henares-Romero, Jesus; Lopez-Casado, Carlos; Peláez-Montilla, José Antonio	The Ibero-Maghrebian plate boundary to the light of the multi-fractal analysis (Comunicación en congreso). VII Asamblea Hispano Portuguesa de Geodesia y Geofísica.		

MEMORIA ACADÉMICA 2011-12

INVESTIGACIÓN CURSO 2011/2012

Lara-Fanego, Vicente; Linares-Rodríguez, Alvaro; Martínez-Valenzuela, Jose; Pozo-Vazquez, Antonio David; Quesada-Ruiz, Samuel; Ruiz-Arias, Jose Antonio; Santos-Alamillos, Francisco Javier	WRF-based GHI and DNI solar irradiance estimation (Comunicación en congreso). AMS 92nd Annual Meeting. 2012		
---	---	--	--

<b>GEOLOGÍA</b>			
PRODUCCIÓN CIENTÍFICA	AÑO 2012		
<b>Nº TOTAL PUBLICACIONES EN REVISTAS JCR</b>	<b>27</b>		
1. PRIMER CUARTIL	14		
2. SEGUNDO CUARTIL	7		
3. TERCER CUARTIL	6		
4. CUARTO CUARTIL	0		
<b>Nº TOTAL PUBLICACIONES EN REVISTAS SJR</b>	<b>17</b>		
1. PRIMER CUARTIL	14		
2. SEGUNDO CUARTIL	2		
3. TERCER CUARTIL	1		
4. CUARTO CUARTIL	0		
<b>TOTAL PUBLICACIONES EN REVISTAS REGISTRADAS EN SICA</b>	<b>52</b>		
<b>LIBROS</b>	<b>2</b>		
<b>CAPITULOS DE LIBROS</b>	<b>3</b>		
<b>PATENTES</b>	<b>0</b>		
<b>Nº TOTAL APORTACIONES A CONGRESOS</b>	<b>40</b>		
EUROPEO	-		
INTERNACIONAL	-		
NACIONAL	-		
PROVINCIAL	-		
REGIONAL	-		
<b>DESARROLLO DE RESULTADOS</b>			
AUTORES	REVISTA	JCR	SJR
Dueñas-Molina, Jose; Hidalgo-Estévez, María Del Carmen; Rey-Arrans, Francisco Javier	Application of electrical resistivity tomography techniques for mapping man-made sinkholes. Geophysical Research Abstracts (14)-. 2012 - Artículo		
Corpas-Iglesias, Francisco Antonio; Eliche-Quesada, Dolores; Rubia-García, Mª Dolores La; Yebra-Rodríguez, Africa	Assessment of olive mill solid residue (pomace) as an additive in lightweight brick production. Construction and Building Materials (36)-. 2012 - Artículo	Q2	Q1
Reolid-Perez, Matias	Belemnite taphonomy (Upper Jurassic, Western Tethys) Part I: biostratigraphy. . Palaeogeography, Palaeoclimatology, Palaeoecology (358-360)-. 2012 - Artículo	Q1	Q1
Reolid-Perez, Matias	Belemnite taphonomy (Upper Jurassic, Western Tethys) Part II: fossil-diagenetic analysis including combined petrographic and geochemical techniques.. Palaeogeography, Paleoclimatology, Palaeoecology (358-360)-. 2012 - Artículo	Q1	Q1

MEMORIA ACADÉMICA 2011-12

INVESTIGACIÓN CURSO 2011/2012

Aguado-Merlo, Roque; Castro-Jimenez, Jose Manuel; De Gea-Guillen, Gines Alfonso; Quijano-López, María Luisa	Bioestratigrafía y geoquímica de alta resolución del Evento Anóxico Oceánico del Aptiense inferior (OAE1a) en el Subbético de Jaén: sección de La Frontera. Geotemas (Madrid) (13)-. 2012 - Articulo		
Molina-Camara, Jose Miguel; Navarro-Molina, Vicente; Ruiz-Ortiz, Pedro Alejandro	Birth and demise of a Middle Jurassic isolated shallow-marine carbonate platform on a tilted fault block: Example from the Southern Iberian continental palaeomargin. Sedimentary Geology (269-270)-. 2012 - Articulo	Q1	Q1
Cardell-Fernández, Carolina; Yebra-Rodríguez, Africa	Black soiling of an architectural limestone during two-year term exposure to urban air in the city of Granada (S Spain). Science of the Total Environment (414)-. 2012 - Articulo		
Hidalgo-Estévez, María Del Carmen; Rey-Arrans, Francisco Javier	Characterizing abandoned mining dams by geophysical (ERI) and geochemical methods: the Linares-La Carolina District (southern Spain). Water, Air, & Soil Pollution (223)-. 2012 - Articulo	Q2	
Castro-Jimenez, Jose Manuel; De Gea-Guillen, Gines Alfonso; Molina-Camara, Jose Miguel; Nieto-Albert, Luis Miguel; Ruiz-Ortiz, Pedro Alejandro	Ciclos de somerización en un lagoón de baja energía (Aptiense de la Sierra de Jódar, Prebético de Jaén. Cordillera Bética). Geotemas (Madrid) (13)-. 2012 - Articulo		
Reolid-Perez, Matias	Comparison of benthic foraminifera and geochemical proxies in shelf deposits from the Upper Jurassic of the Prebetic (southern Spain). . Journal of Iberian Geology (38)-. 2012 - Articulo	Q3	
Hidalgo-Estévez, María Del Carmen; Martínez-López, Julián; Rey-Arrans, Francisco Javier; ROJAS-HITA, DIEGO	Contenido total y fraccionamiento de metales y semimetales en las escombreras del distrito minero de Linares-La Carolina (Jaén).. GEOTEMAS (11)-. 2012 - Articulo		
García-Garcia, Fernando; Nieto-Albert, Luis Miguel	Control geomorfológico sobre el estilo de depósito de tobas en un valle fluvial: el ejemplo de la Toba de Frailes (Pleistoceno Superior, Cordillera Bética). Geo-Temas (13)-. 2012 - Articulo		
Reolid-Perez, Matias	Ecological replacment of Valanginan agglutinated foraminifera during a maximum flooding event in the Boreal Realm (Spitsbergen). CRETACEOUS RESEARCH (33)-. 2012 - Articulo	Q2	
Castro-Jimenez, Jose Manuel; De Gea-Guillen, Gines Alfonso; Molina-Camara, Jose Miguel; Nieto-Albert, Luis Miguel; Ruiz-Ortiz, Pedro Alejandro	El Cretácico Inferior de la Sierra de Jódar-Bedmar (Prebético de Jaén, Cordillera Bética): facies, bioestratigrafía e interpretación paleoambiental. GEOGACETA (52)-. 2012 - Articulo		
Dueñas-Molina, Jose; Hidalgo-Estévez, María Del Carmen; Rey-Arrans, Francisco Javier	Electrical Resistivity Imaging survey to detect uncharted mine galleries in the mining district of Linares (Jaén, Spain). Journal of Geophysics and Engineering (9)-. 2012 - Articulo	Q2	
Jiménez-Millán, Juan; Molina-Camara, Jose Miguel; Nieto-Albert, Luis Miguel; Reolid-Perez, Matias; Rey-Arrans, Francisco Javier; Ruiz-Ortiz, Pedro Alejandro	Evolution of pelagic swells from hardground analysis (Bathonian¿Oxfordian, Eastern External Subbetic, southern Spain) . FACIES (58)-. 2012 - Articulo	Q2	Q2
Peláez-Montilla, José Antonio; Perez-Valera, Fernando; Pérez-Valera, Luis Alfonso; Sánchez-Gómez, Mario	Fallas de edad Pleistoceno superior en el entorno del terremoto de Huesa, Jaén (4.4 mbLg, 31/01/2012): implicaciones sismotectónicas. Geogaceta (52)-. 2012 - Articulo		
Aguado-Merlo, Roque	Field Trip in The Betic Cordillera: Granada-Valdepeñas de Jaén. Newsletter of the International Association of Radiolarian Paleontologists (28-Supplement)-. 2012 - Articulo		
Hidalgo-Estévez, María Del Carmen	Field Trip in the Betic Cordillera: Ronda-Granada. Newsletter of the International Association of Radiolarian Paleontologists (28-supplement)-. 2012 - Articulo		
Castro-Galiano, Eulogio; Jiménez-Millán, Juan; Romero-Pulido, Mª Inmaculada	Fired clay masonry units production incorporating two-phase olive mill waste (alperujo). Ceramics International (38)-6. 2012 - Articulo	Q1	Q1
Abad-Martínez, María Isabel	Fluid-driven low-grade metamorphism in polydeformed rocks of Avalonia (Arisaig Group, Nova Scotia, Canada). Swiss journal of geosciences (Print) (105)-. 2012 - Articulo	Q3	Q1
Reolid-Perez, Matias	Foraminiferal morphogroups as a tool to approach the Toarcian Anoxic Event in the western Saharan Atlas (Algeria). Palaeogeography, Palaeoclimatology, Palaeoecology (323-325)-. 2012 - Articulo		
Molina-Camara, Jose Miguel; Navarro-Molina, Vicente; Ruiz-Ortiz, Pedro Alejandro	Génesis y significado de los niveles de crinoides y bivalvos acumulados a techo. Geotemas (13)-. 2012 - Articulo		
Ayora-Cañada, María José; De La Torre-López, María	In situ noninvasive Raman microspectroscopic investigation of polychrome plasterworks in the Alhambra.	Q1	

MEMORIA ACADÉMICA 2011-12

INVESTIGACIÓN CURSO 2011/2012

José; Domínguez-Vidal, Ana; Rubio-Domene, Ramón Francisco	Analyst (137)-24. 2012 - Artículo		
Lopez-Sanchez-Vizcaino, Vicente	Late Variscan magmatism in the Nevado-Filábride Complex: U-Pb geochronologic evidence for the pre-Mesozoic nature of the deepest Betic complex (SE Spain). Lithos (Oslo. Print) (146-147)-. 2012 - Artículo	Q1	
Reolid-Perez, Matias	Lower Jurassic sediments from the Rhar Roubane Mountains (Western Algeria): Stratigraphic precisions and synsedimentary block-faulting.. Journal of African Earth Sciences (76)-. 2012 - Artículo	Q2	Q3
García-Tortosa, Francisco Juan; Lopez-Casado, Carlos; Peláez-Montilla, José Antonio; Sanz De Galdeano-Equiza, Carlos	Main active faults in the Granada and Guadix-Baza Basins (Betic Cordillera). Journal of Iberian geology (38)-1. 2012 - Artículo		
Perez-Valera, Fernando	Mélanges and olistostromes in the Puerto Plata area (northern Dominican Republic) as a record of subduction and collisional processes between the Caribbean and North-American plates. Tectonophysics (568-569)-. 2012 - Artículo	Q1	Q1
Campos-Suñol, María Jose; Jiménez-Millán, Juan	Mineral and Mechanical Characterization of Earthen Building Materials from Argentina. REVISTA DE LA SOCIEDAD ESPAÑOLA DE MINERALOGÍA, MACLA (16)-. 2012 - Artículo		
De La Torre-López, María José; Hidalgo-Estévez, María Del Carmen; Rey-Arrans, Francisco Javier	Mineralogical Characterization of tailing dams: incidence of abandoned mining Works on soil pollution (Linares, Jaén). Geophysical Research Abstracts (14)-. 2012 - Artículo		
Aguado-Merlo, Roque; Castro-Jimenez, Jose Manuel; De Gea-Guillen, Gines Alfonso; Martín-Chivelet, Javier; Quijano-López, María Luisa	Organic geochemistry, stable isotopes, and facies analysis of the Early Aptian OAE: New records from Spain (Western Tethys).. Palaeogeography, palaeoclimatology, palaeoecology (365-366)-. 2012 - Artículo		
Reolid-Perez, Matias	Palaeogeography and relative sea-level history forcing eco-sedimentary contexts in Late Jurassic epicontinental shelves (Prebetic Zone, Betic Cordillera): an ecostratigraphic approach.. Earth Science Reviews (111)-. 2012 - Artículo	Q1	Q1
García-Tortosa, Francisco Juan	Recent and active faults and folds in the central-eastern Internal Zones of the Betic Cordillera. Iberian Geology ()-. 2012 - Artículo	Q3	
García-Tortosa, Francisco Juan; Peláez-Montilla, José Antonio	Recent and active faults and folds in the central-eastern Internal Zones of the Betic Cordillera. Journal of Iberian geology (38)-1. 2012 - Artículo		
Perez-Valera, Fernando	RECORD OF EPICONTINENTAL PLATFORM EVOLUTION AND VOLCANIC ACTIVITY DURING A MAJOR RIFTING PHASE: THE LATE TRIASSIC ZAMORANOS FORMATION (BETIC CORDILLERA, S SPAIN). Sedimentary geology (247-248)-. 2012 - Artículo		
Lopez-Sanchez-Vizcaino, Vicente	Recycling of water, carbon, and sulfur during subduction metamorphism of serpentinites: a stable isotope study of Cerro del Almirez, Spain. Earth and planetary science letters (327-328)-. 2012 - Artículo	Q1	
García-García, Fernando	Registro de excentricidad de alta frecuencia en los sedimentos continentales de la Cuenca de Guadix (Cordillera Bética, España). Geogaceta (51)-. 2012 - Artículo		
García-García, Fernando	Registro sedimentario de la influencia mareal en depósitos marinos someros durante la conexión Atlántico-Mediterránea del Tortoniense Superior (Cordillera Bética). GEOGACETA (52)-. 2012 - Artículo		
Abad-Martínez, María Isabel; Jiménez-Millán, Juan	Retrograde alterations of phyllosilicates in low-grade metapelite: a case study from the Szendro Paleozoic, NE-Hungary. Swiss Journal of Geosciences (105)-. 2012 - Artículo	Q3	Q1
Perez-Valera, Fernando	TEMPESTITIC FACIES MODELS FOR THE EPICONTINENTAL TRIASSIC CARBONATES OF THE BETIC CORDILLERA (SOUTHERN SPAIN). Sedimentology (59)-. 2012 - Artículo	Q1	Q1
Perez-Valera, Fernando	Terrazas marinas pleistocenas en la costa oriental de la Península de Bahrucó (SO de República Dominicana).. GEOGACETA ()-52. 2012 - Artículo		
Borque-Arancón, María Jesús; García-Tortosa, Francisco Juan; Gil-Cruz, Antonio José	The Bajo Segura Fault Zone: Active blind thrusting in the Eastern Betic Cordillera (SE Spain). Journal of Iberian Geology (38)-1. 2012 - Artículo	Q3	
García-Tortosa, Francisco Juan; Peláez-Montilla, José	The Quaternary Active Faults Database of Iberia (QAFI v.2.0). Journal of Iberian geology (38)-1. 2012 -		

MEMORIA ACADÉMICA 2011-12



INVESTIGACIÓN CURSO 2011/2012

Antonio; Sanz De Galdeano-Equiza, Carlos	Articulo		
Garcia-Tortosa, Francisco Juan	The role of near-field interaction between seismic waves and slope on the triggering of a rockslide at Lorca (SE Spain). Natural hazards and earth system sciences (Print) (12)-. 2012 - Articulo	Q1	
Aguado-Merlo, Roque	The Toarcian in the Subbetic basin (southern Spain): bio-events (ammonite and calcareous nannofossils) and carbon-isotope stratigraphy. Palaeogeography, Palaeoclimatology, Palaeoecology (342-343)-. 2012 - Articulo		
Reolid-Perez, Matias	The Toarcian Oceanic Anoxic Event in the Western Saharan Atlas, Algeria (North African Paleomargin): role of anoxia and productivity. . Geological Society of America bulletin (124)-. 2012 - Articulo	Q1	Q1
García-García, Fernando; Reolid-Perez, Matias	Thick brachiopod shell concentrations from prodelta and siliciclastic ramp in a Tortonian Atlantic; Mediterranean strait (Miocene, Guadix Basin, southern Spain). Facies (58)-. 2012 - Articulo	Q2	Q2
Aguado-Merlo, Roque	Two new Cretaceous calcareous nannofossils from SE Spain and Tunisia. Journal of Nannoplankton Research (32)-. 2012 - Articulo		
Bohórquez-Rodríguez De Medina, Patricio; García-García, Fernando; Perez-Valera, Fernando	Unsteady two-dimensional paleohydraulic reconstruction of extreme floods over the last 4000 yr in Segura River, southeast Spain. Journal of Hydrology (477)-. 2012 - Articulo	Q1	Q1
García-García, Fernando	Updating the marine biostratigraphy of the Granada Basin (central Betic Cordillera). Insight for the Late Miocene palaeogeographic evolution of the Atlantic ¿ Mediterranean seaway. Geobios (Lyon) (45)-. 2012 - Articulo	Q3	
Perez-Valera, Fernando	Variations in population structure of Diplocraterion parallelum: Hydrodynamic influence, food availability, or nursery settlement?. Paleogeography, Paleoclimatology, Paleoecology (369)-. 2012 - Articulo	Q1	Q1
Garcia-Tortosa, Francisco Juan	Widespread landslides induced by the Mw 5.1 earthquake of 11 May 2011 in Lorca, SE Spain. . Engineering geology (137-138)-. 2012 - Articulo	Q1	Q1
<b>AUTORES</b>	<b>LIBROS</b>		
Aguado-Merlo, Roque; De La Torre-López, María José; Hidalgo-Estévez, María Del Carmen; Lopez-Sanchez-Vizcaino, Vicente; Martínez-López, Julián; Rey-Arrans, Francisco Javier	Material multimedia para el estudio multidisciplinar del Distrito Minero de Linares: aplicación para la docencia de la Geología y la Prospección Minera (978-84-8439-675-8) - Monografía. 2012		
Abad-Martínez, María Isabel	Minerales y Rocas de la provincia de Jaén (978-84-8439-687-1) - Monografía. 2012		
<b>AUTORES</b>	<b>CAPITULOS DE LIBRO</b>	<b>AMBITO</b>	
Abad-Martínez, María Isabel; Garcia-Tortosa, Francisco Juan; Martín-Guerrero, Teresa Luz; Moreno-Fernández, María Manuela; Parra-León, Samuel; Perez-Valera, Fernando; Ramos-Alvarez, Manuel Miguel; Rosas-Santos, Juan Manuel; Sánchez-Gómez, Mario; Yebra-Rod	Condicionantes de la capacidad de visión tridimensional del alumnado en los resultados académicos de las prácticas de Geología. Comunicaciones del XVII Simposio sobre Enseñanza de la Geología, celebrado en Huelva, 9 a 14 de julio de 2012. ( 978-84-15633-09-9). - 2012		
Martínez-López, Julián; Rey-Arrans, Francisco Javier	Prospección Geofísica mediante Tomografía Eléctrica. Ejemplos de aplicación en proyectos realizados y/o en ejecución.. XVI CURSO DE SONDEOS. ( 978-84-8439-628-4). - 2012		
Ayora-Cañada, María José; Campos-Suñol, María Jose; De La Torre-López, María José; Domínguez-Vidal, Ana	Úbeda y Baeza. Patologías de la Piedra Dorada. I Congreso Internacional ¿El Patrimonio Cultural y Natural como Motor de Desarrollo: Investigación e Innovación¿.. ( 978-84-7993-225-1). - 2012		
<b>AUTORES</b>	<b>PATENTES</b>	<b>FECHA</b>	
<b>AUTORES</b>	<b>APORTACIONES A CONGRESOS</b>	<b>AMBITO</b>	
Abad-Martínez, María Isabel; Jiménez-Millán, Juan	40Ar/39Ar encapsulation ages of schists from Carboneras and Palomares (Comunicación en congreso). European Mineralogical Conference 2012. 2012		
Hidalgo-Estévez, María Del Carmen; Martínez-López, Julián; Rey-Arrans, Francisco Javier	Application of electrical resistivity tomography techniques for mapping (Comunicación en congreso). EGU GENERAL ASSEMBLY; EUROPEAN GEOCIENCES UNION.		

MEMORIA ACADÉMICA 2011-12

INVESTIGACIÓN CURSO 2011/2012

Aguado-Merlo, Roque; Castro-Jimenez, Jose Manuel; De Gea-Guillen, Gines Alfonso; Quijano-López, María Luisa	Bioestratigrafía y geoquímica de alta resolución del Evento Anóxico Oceánico del Aptiense inferior (OAE1a) en el Subbético de Jaén: sección de La Frontera (Comunicación en congreso). VIII CONGRESO GEOLÓGICO DE ESPAÑA.		
Aranda-Sanjuán, Víctor; Ayora-Cañada, María José; Domínguez-Vidal, Ana	Caracterización agro-ambiental de suelos mediterráneos semiáridos mediante espectroscopía infrarroja (Comunicación en congreso). XXIII REUNIÓN NACIONAL DE ESPECTROSCOPIA VII CONGRESO IBÉRICO DE ESPECTROSCOPIA.		
Castro-Jimenez, Jose Manuel; De Gea-Guillen, Gines Alfonso; Molina-Camara, Jose Miguel; Nieto-Albert, Luis Miguel; Ruiz-Ortiz, Pedro Alejandro	Ciclos de somerización en un lagoon de baja energía (aptiense de la Sierra de Jódar, Prebético de Jaén. Cordillera Bética) (Comunicación en congreso). VIII Congreso Geológico de España.		
Hidalgo-Estévez, María Del Carmen; Martínez-López, Julián; Rey-Arrans, Francisco Javier	Contaminación por metales pesados en minas abandonadas de sulfuros de Pb: el distrito minero de La Carolina (sureste de España) (Comunicación en congreso). XI CONGRESO IBEROAMERICANO DE HIDROGEOLOGÍA.		
Hidalgo-Estévez, María Del Carmen; Martínez-López, Julián; Rey-Arrans, Francisco Javier	CONTENIDO TOTAL Y FRACCIONAMIENTO DE METALES Y SEMIMETALES EN LAS ESCOMBRERAS DEL DISTRITO MINERO DE LINARES-LA CAROLINA (Comunicación en congreso). VIII CONGRESO GEOLÓGICO DE ESPAÑA.		
Nieto-Albert, Luis Miguel	Control geomorfológico sobre el estilo de depósito de tobas en un valle fluvial: el ejemplo de la toba de Frailes (Pleistoceno superior, Cordillera Bética) (Comunicación en congreso). VIII Congreso Geológico de España.		
Rubia-García, M <sup>a</sup> Dolores La; Yebra-Rodríguez, Africa	CRYSTALLOGRAPHIC ARRAGEMENT OF CLAY/POLYMER NANOCOMPOSITES (Comunicación en congreso). European Mineralogical Conference.		
Rubia-García, M <sup>a</sup> Dolores La; Yebra-Rodríguez, Africa	CRYSTALLOGRAPHIC ARRANGEMENT IN INJECTION MOLDED POLYAMIDE-6/SEPIOLITE NANOCOMPOSITES (Comunicación en congreso). POLYCHAR 20 .		
Castro-Jimenez, Jose Manuel; Nieto-Albert, Luis Miguel	CUADERNO DE EJERCICIOS (Comunicación en congreso). XVII Simposio sobre Enseñanza de la Geología.		
Aguado-Merlo, Roque	Discrepancias de correlación cronoestratigráfica para el evento Anóxico Oceánico del Toarciense: ammonoideos y nanofósiles calcáreos vs isótopos del carbono (Comunicación en congreso). XXVIII Jornadas de la Sociedad Española de Paleontología .		
Lopez-Sanchez-Vizcaino, Vicente	Dynamics of fluid expulsion during high-pressure devolatilization of serpentinite in subduction settings: field, petrological and textural constraints from the Almiraz ultramafic massif (Comunicación en congreso). EGU General Assembly 2012. 2012		
Yebra-Rodríguez, Africa	Estructura de la sepiolita por DRXP (Comunicación en congreso). XI Symposium del Grupo Especializado de Cristalografía (RSEFQ).		
De La Torre-López, María José	Estudio mineralógico-petrográfico de yeserías islámicas (Comunicación en congreso). I Congreso Internacional de la Red Europea de Arte Islámico (Remai)..		
Hidalgo-Estévez, María Del Carmen; Martínez-López, Julián; Rey-Arrans, Francisco Javier	Estudio multidisciplinar para la caracterización de presas mineras: distrito Linares-La Carolina (Sudeste de España) (Comunicación en congreso). XI CONGRESO IBERO AMERICANO DE HIDROGEOLOGÍA.		
Arias-Ordás, Consuelo; Castro-Jimenez, Jose Manuel; De Gea-Guillen, Gines Alfonso; Ruiz-Ortiz, Pedro Alejandro; Vilas-Minondo, Lorenzo	Evolución sedimentaria y geoquímica de la Formación Almadich en el Prebético de Murcia (España), Sección de Sopalmo (Aptiense Inferior) (Comunicación en congreso). I Congreso Internacional Geociencias Na CPLP.		
Peláez-Montilla, José Antonio; Perez-Valera, Fernando; Pérez-Valera, Luis Alfonso; Sánchez-Gómez, Mario	Fallas de edad Pleistoceno superior en el entorno del terremoto de Huesa, Jaén (4.4 mbLg, 31/01/2012): implicaciones sismotectónicas (Conferencia Congreso no publicada). 52 Sesión Científica de la Sociedad Geológica de España.		
Molina-Camara, Jose Miguel; Navarro-Molina, Vicente; Ruiz-Ortiz, Pedro Alejandro	Génesis y significado de los niveles de crinoides y bivalvos acumulados a techo de las plataformas someras del Jurásico Medio (Subbético, Sur de España) (Comunicación en congreso). VIII Congreso Geológico de España.		
Abad-Martínez, María Isabel; Jimenez-Espinosa, Rosario; Jiménez-Millán, Juan	Groundwater flow and formation of smectite-rich surfaces in fault zones (Comunicación en congreso). European Mineralogical Conference 2012. 2012		
Lopez-Sanchez-Vizcaino, Vicente	High-pressure dehydration of antigorite serpentinite and its effect on boron isotope fractionation in the shallow mantle wedge (Poster en Congreso). goldschmidt_2012. 2012		
Abad-Martínez, María Isabel; Reolid-Perez, Matias	Hydrothermal and hydrogenetic origins of the Middle Jurassic Fe and Mn crusts from Betic-Rifian Cordillera based on geochemical analyses (Poster en Congreso). : XXXII Reunión de la Sociedad Española de Mineralogía y XXII Reunión de la Sociedad Española de		

INVESTIGACIÓN CURSO 2011/2012

Hidalgo-Estévez, María Del Carmen	Impact de l'agriculture sur la qualité des eaux dans un aquifère détritico côtelier du sud de l'Espagne (Río Vélez, Málaga) (Comunicación en congreso). Eau Souterraine en Région Agricole.		
Ayora-Cañada, María José; De La Torre-López, María José; Domínguez-Vidal, Ana; Rubio-Domene, Ramón Francisco	Investigación de yeserías mediante espectroscopías infrarroja y Raman: identificación de materiales pictóricos in situ y en laboratorio (Comunicación en congreso). I Congreso Internacional Red Europea de Museos de Arte Islámico.		
Hidalgo-Estévez, María Del Carmen; Martínez-López, Julián; Rey-Arrans, Francisco Javier	LA NOCHE DE LOS INVESTIGADORES (Comunicación en congreso). LA NOCHE DE LOS INVESTIGADORES.		
Hidalgo-Estévez, María Del Carmen; Martínez-López, Julián; Rey-Arrans, Francisco Javier	Mineralogical characterization of tailing dams: incidence of abandoned (Comunicación en congreso). EGU GENERAL ASSEMBLY; EUROPEAN GEOCIENCES UNION.		
Jiménez-Millán, Juan	Nambulite bearing rock from the Ossa-Morena Central Belt (Iberian Massif, SW Spain) (Comunicación en congreso). European Mineralogical Conference 2012. 2012		
Aguado-Merlo, Roque; De La Torre-López, María José; Hidalgo-Estévez, María Del Carmen; Lopez-Sanchez-Vizcaino, Vicente; Martínez-López, Julián; Rey-Arrans, Francisco Javier	PROJET D'ENSEIGNEMENT EN GEOLOGIE POUR ETUDIANTS EN GENIE MINIER (Poster en Congreso). Geo Reg.		
Delgado-Marchal, José; Garcia-Tortosa, Francisco Juan; Lopez-Casado, Carlos; Peláez-Montilla, José Antonio	Seismic induced landslides in Spain: A review (Comunicación en congreso). VII Asamblea Hispano Portuguesa de Geodesia y Geofísica.		
De La Torre-López, María José; Hidalgo-Estévez, María Del Carmen; Martínez-López, Julián; Rey-Arrans, Francisco Javier	SOIL AND WATER POLLUTION DERIVED FROM A SMELTING TAILING (LINARES, SPAIN) (Comunicación en congreso). Geo Reg.		
Castro-Jimenez, Jose Manuel; De Gea-Guillen, Gines Alfonso; Quijano-López, María Luisa; Ruiz-Ortiz, Pedro Alejandro	Stratigraphy and geochemistry of an early Aptian carbonate platform: interactions between relative sea level and environmental changes (Prebetic Zone, Spain) (Comunicación en congreso). EGU GENERAL ASSEMBLY 2012. 2012		
Henares-Romero, Jesus; Lopez-Casado, Carlos; Peláez-Montilla, José Antonio; Perez-Valera, Fernando; Sánchez-Gómez, Mario	Study of the Arquillos, April 2010 - July 2011?, and Baeza, May - December 2011?, seismic swarms, in the central part of the province of Jaén (Comunicación en congreso). VII Asamblea Hispano Portuguesa de Geodesia y Geofísica.		
Navarro-Molina, Vicente	The Bathonian-Callovian unconformity in the External Subbetic: (Comunicación en congreso). 28th Meeting of sedimentology.		
Castro-Jimenez, Jose Manuel; De Gea-Guillen, Gines Alfonso; Quijano-López, María Luisa; Ruiz-Ortiz, Pedro Alejandro	The drowning of an Aptian carbonate platform predating the OAE 1a: Stratigraphy and geochemistry (Prebetic zone, southern Spain) (Comunicación en congreso). 34th International Geological Congress.		
Castro-Jimenez, Jose Manuel; De Gea-Guillen, Gines Alfonso; Quijano-López, María Luisa	The early Aptian OAE record in the Cau section (Prebetic Zone, Spain): High-resolution C-isotope stratigraphy, biomarker distributions, and elemental geochemistry (Comunicación en congreso). EGU GENERAL ASSEMBLY 2012. 2012		
Lopez-Sanchez-Vizcaino, Vicente	The fate of metaclinopyroxenite during serpentinite subduction (Poster en Congreso). EGU General Assembly 2012. 2012		
Aristizabal-Cuellar, Jose Alejandro; Martin-Guerrero, Teresa Luz; Pérez-Valera, Luis Alfonso; Ramos-Alvarez, Manuel Miguel; Rosas-Santos, Juan Manuel; Sánchez-Gómez, Mario	Three-dimensional vision aptitude predicts student's academic results in Geology teaching laboratories: An example of how experimental psychology methods may be transferred to other Sciences (Poster en Congreso). 2nd Joint Meeting of the Spanish Society o		
Lopez-Sanchez-Vizcaino, Vicente	Tracing the Recycling of Water, Carbon, and Sulfur during Subduction Metamorphism of Seafloor Serpentinites (Comunicación en congreso). EGU General Assembly 2012. 2012		
Hidalgo-Estévez, María Del Carmen; Kohfahl-, Claus; Martínez-López, Julián; Rey-Arrans, Francisco Javier; ROJAS-HITA, DIEGO	VARIACIÓN DE LAS PROPIEDADES FÍSICO-QUÍMICAS DEL RÍO GRANDE A TRAVÉS DEL DISTRITO MINERO DE LA CAROLINA (JAÉN) (Comunicación en congreso). VIII SIMPOSIO DEL AGUA EN ANDALUCÍA .		

INVESTIGACIÓN CURSO 2011/2012

Hidalgo-Estévez, María Del Carmen; Kohfahl-, Claus; Martínez-López, Julián; Rey-Arrans, Francisco Javier	Variación de las propiedades físico-químicas del Río Grande a través del distrito minero de La Carolina (Jaén) (Ponencia en Congreso). SIAGA.		
--	---	--	--

INFORMÁTICA			
PRODUCCIÓN CIENTÍFICA		AÑO 2012	
<b>Nº TOTAL PUBLICACIONES EN REVISTAS JCR</b>		<b>39</b>	
1. PRIMER CUARTIL		27	
2. SEGUNDO CUARTIL		8	
3. TERCER CUARTIL		3	
4. CUARTO CUARTIL		1	
<b>Nº TOTAL PUBLICACIONES EN REVISTAS SJR</b>		<b>37</b>	
1. PRIMER CUARTIL		28	
2. SEGUNDO CUARTIL		7	
3. TERCER CUARTIL		2	
4. CUARTO CUARTIL		0	
<b>TOTAL PUBLICACIONES EN REVISTAS REGISTRADAS EN SICA</b>		<b>63</b>	
<b>LIBROS</b>		<b>2</b>	
<b>CAPITULOS DE LIBROS</b>		<b>8</b>	
<b>PATENTES</b>		<b>1</b>	
<b>Nº TOTAL APORTACIONES A CONGRESOS</b>		<b>60</b>	
EUROPEO		-	
INTERNACIONAL		-	
NACIONAL		-	
PROVINCIAL		-	
REGIONAL		-	
DESARROLLO DE RESULTADOS			
AUTORES	REVISTA	JCR	SJR
Espinilla-Estévez, Macarena; Martínez-López, Luis; Palomares-Carrascosa, Iván	A comparative study of heterogeneous decision analysis approaches applied to sustainable energy evaluation. International Journal of Uncertainty, Fuzziness and Knowledge-Based Systems (20)-1. 2012 - Artículo	Q2	Q2
Del Jesus-Díaz, María José; Fernández-Hilario, Alberto	A Hierarchical Genetic Fuzzy System Based On Genetic Programming for Addressing Classification with Highly Imbalanced and Borderline Data-sets. Knowledge-Based Systems (38)-. 2012 - Artículo	Q1	Q2
Porcel-Gallego, Carlos	A hybrid recommender system for the selective dissemination of research resources in a technology transfer office. Information Sciences (184)-1. 2012 - Artículo	Q1	Q1
Martínez-López, Luis	A Linguistic Decision Support Model for QoS Priorities in Networking. Knowledge Based Systems (32)-1. 2012 - Artículo	Q1	Q2
Barranco-García, Manuel José; Martínez-López, Luis;	A Mobile 3D-GIS Hybrid Recommender System for Tourism. Information Sciences (215)-. 2012 - Artículo	Q1	Q1

MEMORIA ACADÉMICA 2011-12

INVESTIGACIÓN CURSO 2011/2012

Noguera-Rozúa, José María; Segura-Sánchez, Rafael Jesús			
Gacto-Colorado, María José	A Multi-Objective Evolutionary Algorithm for an Effective Tuning of Fuzzy Logic Controllers in Heating, Ventilating and Air Conditioning Systems. Applied Intelligence (36)-2. 2012 - Artículo	Q3	
Liu-, Jun; Martínez-López, Luis; Rodríguez-Domínguez, Rosa M <sup>a</sup>	A Qualitative Decision Making Model based on Belief Linguistic Rule based Inference Methodology. International Journal on Uncertainty, Fuzziness and Knowledge-based Systems (20)-. 2012 - Artículo	Q2	Q2
Noguera-Rozúa, José María; Ogayar-Anguita, Carlos Javier; Segura-Sánchez, Rafael Jesús	A Scalable Architecture for 3D Map Navigation on Mobile Devices. Personal and Ubiquitous Computing (-). 2012 - Artículo	Q3	Q1
García-López, Salvador	A Survey of Discretization Techniques: Taxonomy and Empirical Analysis in Supervised Learning. IEEE Transactions on Knowledge and Data Engineering (-). 2012 - Artículo en prensa	Q1	Q1
García-López, Salvador	A Taxonomy and Experimental Study on Prototype Generation for Nearest Neighbor Classification. IEEE transactions on systems, man and cybernetics. Part C, Applications and reviews (42)-1. 2012 - Artículo	Q1	Q1
Santamaría-López, José	AN ADVANCED SCATTER SEARCH DESIGN FOR SKULL-FACE OVERLAY IN CRANIOFACIAL SUPERIMPOSITION. Expert systems with applications (39)-1. 2012 - Artículo	Q1	Q1
Carmona-Del Jesus, Cristóbal José; Del Jesus-Diaz, María José; Gonzalez-García, Pedro	An analysis on the use of pre-processing methods in evolutionary fuzzy systems for subgroup discovery. (39)-. 2012 - Artículo	Q1	Q1
Carmona-Del Jesus, Cristóbal José; Del Jesus-Diaz, María José; Gonzalez-García, Pedro	An analysis on the use of pre-processing methods in evolutionary fuzzy systems for subgroup discovery. Expert systems with applications (39)-. 2012 - Artículo	Q1	Q1
Molina-Fernández, Carlos	AN APPROACH TO SOLVE DIVISION-LIKE QUERIES IN FUZZY OBJECT DATABASES. Fuzzy sets and systems (196)-. 2012 - Artículo	Q1	Q1
Martínez-López, Luis	An overview on the 2-tuple linguistic model for Computing with Words in Decision Making: Extensions, applications and challenges. Information Sciences (207)-. 2012 - Artículo	Q1	Q1
García-Cumbreras, Miguel Ángel; Montejo-Raez, Arturo; Perea-Ortega, José Manuel; Ureña-López, L. Alfonso	Análisis de técnicas PLN de expansión de consulta aplicadas a la tarea de la recuperación de información geográfica. Procesamiento de Lenguaje Natural (49)-. 2012 - Artículo		
Perea-Ortega, José Manuel; Ureña-López, L. Alfonso	Application of Text Summarization techniques to the Geographical Information Retrieval task. Expert Systems with Applications (-). 2012 - Artículo		
Fuertes-García, José Manuel; González-Muñoz, Manuel Jesús; Lucena-López, Manuel José; Rueda-Ruiz, Antonio Jesús; Segura-Sánchez, Rafael Jesús	Automatic detection of unstructured elements in 3D scanned scenes. Automation In construction (-)-26. 2012 - Artículo	Q1	Q1
Gacto-Colorado, María José	Automatic Laser Pointer Detection Algorithm for Environment Control Device Systems Based on Template Matching and Genetic Tuning of Fuzzy Rule-Based Systems. International Journal of Computational Intelligence Systems (5)-2. 2012 - Artículo		
Feito-Higueruela, Francisco Ramon	Automatic Street Surface Modeling for Web-Based Urban Information Systems . Journal of urban planning and development (-). 2012 - Artículo		
Feito-Higueruela, Francisco Ramon; Ortega-Alvarado, Lidia; Robles-Ortega, María Dolores	Automatic Street Surface Modeling for Web-Based Urban Information Systems . Journal of urban planning and development (139)-1. 2012 - Artículo		
Feito-Higueruela, Francisco Ramon; Ortega-Alvarado, Lidia; Robles-Ortega, María Dolores	Design of Topologically Structured Geo-database for Interactive Navigation and Exploration in 3D Web-Based Urban Information Systems. Journal of Environmental Informatics (19)-2. 2012 - Artículo	Q1	Q1
Martínez-Cámara, Eugenio; Martín-Valdivia, M <sup>a</sup> Teresa; Montejo-Raez, Arturo; Ureña-López, L. Alfonso	Detección de la polaridad en citas periodísticas: una solución no supervisada. Procesamiento del lenguaje natural (-)49. 2012 - Artículo		
García-López, Salvador	Enhancing Evolutionary Instance Selection Algorithms by means of Fuzzy Rough Set based Feature Selection. (186)-1. 2012 - Artículo		
García-López, Salvador	Enhancing Evolutionary Instance Selection Algorithms by means of Fuzzy Rough Set based Feature Selection. Information sciences (186)-1. 2012 - Artículo		

MEMORIA ACADÉMICA 2011-12

INVESTIGACIÓN CURSO 2011/2012

Carmona-Del Jesus, Cristóbal José; García-López, Salvador	EVOLUTIONARY-BASED SELECTION OF GENERALIZED INSTANCES FOR IMBALANCED CLASSIFICATION. Knowledge Based Systems (25)-1. 2012 - Articulo	Q1	Q2
Jiménez-Ibáñez, Jesús; Ruiz-De Miras, Juan	Fast box-counting algorithm on GPU. Computer Methods and Programs in Biomedicine (108)-3. 2012 - Articulo	Q1	Q1
Martínez-Cámara, Eugenio	Generación adaptativa de consultas para la recuperación temática de tweets. Procesamiento del lenguaje natural (48)-. 2012 - Review		
Martín-Valdivia, M <sup>a</sup> Teresa; Montejo-Raez, Arturo; Perea-Ortega, José Manuel; Ureña-López, L. Alfonso	Generating web-based corpora for video transcripts categorization . Expert Systems with Applications (40)-1. 2012 - Articulo		
Carmona-Del Jesus, Cristóbal José; Del Jesus-Díaz, María José; Gacto-Colorado, María José; Gonzalez-García, Pedro	Genetic lateral tuning for subgroup discovery with fuzzy rules using the algorithm NMEEF-SD. International Journal of Computational Intelligence Systems (5)-2. 2012 - Articulo		
Ariza-López, Francisco Javier; Martínez-Santiago, Fernando; Montejo-Raez, Arturo; Ureña-López, L. Alfonso	GeOasis: A knowledge-based geo-referenced tourist assistant. (39)-14. 2012 - Articulo	Q1	Q1
Ariza-López, Francisco Javier; Martínez-Santiago, Fernando; Montejo-Raez, Arturo; Ureña-López, L. Alfonso	GeOasis: A knowledge-based geo-referenced tourist assistant. Expert systems with applications (39)-14. 2012 - Articulo	Q1	Q1
Perea-Ortega, José Manuel; Ureña-López, L. Alfonso	Geographic expansion of queries to improve the Geographic Information Retrieval task. Natural Language Processing and Information Systems (7337)-. 2012 - Articulo		Q2
Santamaría-López, José	GRASP AND PATH RELINKING HYBRIDIZATIONS FOR THE POINT MATCHING-BASED IMAGE REGISTRATION PROBLEM. Journal of heuristics (18)-1. 2012 - Articulo	Q1	
Martínez-López, Luis; Rodríguez-Domínguez, Rosa M <sup>a</sup>	Hesitant Fuzzy Linguistic Term Sets for Decision Making. IEEE Transactions on Fuzzy Systems (20)-1. 2012 - Articulo		
Rodríguez-Domínguez, Rosa M <sup>a</sup>	Hesitant Fuzzy Linguistic Terms Sets for Decision Making. IEEE Transactions on Fuzzy Systems (20)-1. 2012 - Articulo	Q1	Q1
Fuertes-García, José Manuel; Lucena-López, Manuel José	HUMAN ACTION RECOGNITION BASED ON AGGREGATED LOCAL MOTION ESTIMATES. Machine vision and applications (53)-1. 2012 - Articulo	Q3	
Molina-Fernández, Carlos	Improving Electronic Health Records Retrieval Using Contexts. Expert Systems with Applications (-). 2012 - Articulo		
García-López, Salvador	Integrating a Differential Evolution Feature Weighting scheme into Prototype Generation. Neurocomputing (97)-. 2012 - Articulo	Q2	Q1
García-López, Salvador	Integrating Instance Selection, Instance Weighting and Feature Weighting for Nearest Neighbor Classifiers by Co-evolutionary Algorithms. IEEE TRANSACTIONS ON SYSTEMS, MAN, AND CYBERNETICS, PART B: CYBERNETICS (42)-5. 2012 - Articulo	Q1	Q1
Noguera-Rozúa, José María	Interaction and visualization of 3D virtual environments on mobile devices. Personal and Ubiquitous Computing (-). 2012 - Editorial	Q3	Q1
Martín-Valdivia, M <sup>a</sup> Teresa; Montejo-Raez, Arturo; Ureña-López, L. Alfonso	Learning to Classify Neutral Examples from Positive and Negative Opinions. Journal of Universal Computer Science (18)-16. 2012 - Articulo	Q4	
Alcalá-Fernández, Jesús; Gacto-Colorado, María José	Mining Fuzzy Association Rules from Low Quality Data. Soft Computing (16)-. 2012 - Articulo		
Liu-, Jun; Martínez-López, Luis; Palomares-Carrascosa, Iván	Modelling experts' attitudes in group decision making. SOFT COMPUTING - A FUSION OF FOUNDATIONS, METHODOLOGIES AND APPLICATIONS (16)-10. 2012 - Articulo	Q1	
Liu-, Jun; Martínez-López, Luis	On alpha-satisfiability and its alpha-lock resolution in a finite lattice-valued propositional logic. Logic journal of the IGPL (Print) (20)-3. 2012 - Articulo	Q1	
García-López, Salvador	On the choice of the best imputation methods for missing values considering three groups of classification methods. Knowledge and Information Systems (32)-1. 2012 - Articulo	Q2	Q2

INVESTIGACIÓN CURSO 2011/2012

García-López, Salvador	On the use of Evolutionary Feature Selection for Improving Fuzzy Rough Set Based Prototype Selection. Soft Computing (-). 2012 - Artículo en prensa	Q1	
Álamo-Romero, Sebastián; Feito-Higueruela, Francisco Ramon	Precision techniques for improving the management of the olive groves of southern Spain. Spanish Journal of Agricultural Research (10)-3. 2012 - Artículo	Q2	Q3
Cano-De Amo, José Ramón	PREDICTIVE-COLLABORATIVE MODEL AS RECOVERY AND VALIDATION TOOL. CASE OF STUDY: PSYCHIATRIC EMERGENCY DEPARTMENT DECISION SUPPORT. Expert Systems with Applications (39)-4. 2012 - Artículo		
Cano-De Amo, José Ramón; García-López, Salvador	Prototype Selection for Nearest Neighbor Classification: Taxonomy and Empirical Study. IEEE Transactions on Pattern Analysis and Machine Intelligence (34)-3. 2012 - Artículo	Q1	Q1
Santamaría-López, José	QUALITY TIME-OF-FLIGHT RANGE IMAGING FOR FEATURE-BASED REGISTRATION USING BACTERIAL FORAGING. Applied soft computing (-). 2012 - Artículo en prensa	Q1	Q1
Barbu-, Eduard	Rapid Adaptation of NE Resolvers for Humanities Domains using Active Annotation. Journal for Language Technology and Computational Linguistics (26)-2. 2012 - Artículo		
Santamaría-López, José	SELF-ADAPTIVE EVOLUTIONARY IMAGE REGISTRATION USING DIFFERENTIAL EVOLUTION AND ARTIFICIAL IMMUNE SYSTEMS. PATTERN RECOGNITION LETTERS (33)-16. 2012 - Artículo	Q1	Q1
Santamaría-López, José	SELF-ADAPTIVE EVOLUTIONARY IMAGE REGISTRATION USING DIFFERENTIAL EVOLUTION AND ARTIFICIAL IMMUNE SYSTEMS. Pattern recognition letters (33)-16. 2012 - Artículo	Q1	Q1
Martín-Valdivia, Mª Teresa; Montejo-Raez, Arturo; Perea-Ortega, José Manuel; Ureña-López, L. Alfonso	Semantic tagging of video ASR transcripts using the web as a source of knowledge . Computer Standards and Interfaces (-). 2012 - Artículo	Q2	Q1
Domínguez-Martín, Bernardino; Feito-Higueruela, Francisco Ramon; García-Fernández, Ángel Luis	Semiautomatic detection of floor topology from CAD architectural drawings. Computer-Aided Design (44)-5. 2012 - Artículo	Q2	Q1
Martínez-Cámara, Eugenio; Martín-Valdivia, Mª Teresa; Montejo-Raez, Arturo; Ureña-López, L. Alfonso	Sentiment Analysis in Twitter. Natural Language Engineering (-). 2012 - Artículo		Q3
Martínez-Cámara, Eugenio; Martín-Valdivia, Mª Teresa; Perea-Ortega, José Manuel; Ureña-López, L. Alfonso	Sentiment polarity detection in Spanish reviews combining supervised and unsupervised approaches. Expert Systems with Applications (-). 2012 - Artículo		
Feito-Higueruela, Francisco Ramon; Gil-Cruz, Antonio José; Ramos-Galán, Mª Isabel	Software for detecting 3D movements: The case of olive tree displacements in an olive grove located on sloping land. Computers & Geosciences (42)-. 2012 - Artículo	Q2	Q1
Feito-Higueruela, Francisco Ramon; Jiménez-Delgado, Juan José; Robles-Ortega, María Dolores; Segura-Sánchez, Rafael Jesús	Tecnologías para museos virtuales en dispositivos móviles. VIRTUAL ARCHAEOLOGICAL REVIEW (3)-6. 2012 - Artículo		
Feito-Higueruela, Francisco Ramon; Jiménez-Delgado, Juan José; Robles-Ortega, María Dolores; Segura-Sánchez, Rafael Jesús	Web technologies applied to virtual heritage: An example of an Iberian Art Museum. Journal of Cultural Heritage (13)-3. 2012 - Artículo		
Bernal-Jurado, Enrique; Carmona-Del Jesus, Cristóbal José; Del Jesus-Diaz, María José; García-López, Salvador; Torres-Ruiz, Francisco Jose	Web usage mining to improve the design of an e-commerce website: OrOliveSur.com. (39)-. 2012 - Artículo	Q1	Q1
Bernal-Jurado, Enrique; Carmona-Del Jesus, Cristóbal José; Del Jesus-Diaz, María José; García-López, Salvador; Torres-Ruiz, Francisco Jose	Web usage mining to improve the design of an e-commerce website: OrOliveSur.com. Expert systems with applications (39)-. 2012 - Artículo	Q1	Q1
AUTORES	LIBROS		
Conde-Rodríguez, Francisco De Asis	INTERSECTION OF A PARAMETRIC STRAIGHT-LINE SEGMENT WITH A BICUBIC BEZIER SURFACE PATCH. A GEOMETRIC APPROACH () - Monografía.		
Ruiz-De Miras, Juan	MODELADO GEOMÉTRICO DE SÓLIDOS DE FORMA LIBRE () - Monografía.		
AUTORES	CAPITULOS DE LIBRO		

INVESTIGACIÓN CURSO 2011/2012

Del Jesus-Diaz, María José; Fernández-Hilario, Alberto	On the Usefulness of Fuzzy Rule Based Systems Based on Hierarchical Linguistic Fuzzy Partitions. GRANULAR COMPUTING AND INTELLIGENT SYSTEMS: DESIGN WITH INFORMATION GRANULES OF HIGHER ORDER AND HIGHER TYPE. ( 978-3-642-19819-9). - 2012		
Santamaría-López, José	Craniofacial Superimposition in Forensic Identification using Genetic Algorithms. Computational Forensics. Methods, Applications and Challenges in Computer-Assisted Criminal Investigations. ( ). - 2012		
Olmo-Jiménez, M <sup>a</sup> José; Parras-Gutiérrez, Elisabet; Perez-Godoy, María Dolores; Rivas-Santos, Víctor Manuel; Rivera-Rivas, Antonio Jesús	PRESETEMP: Predicción de Series Temporales mediante técnicas de minería de datos. Proyectos de Investigación 2009-10. ( 978-84-8439-642-0). - 2012		
Barranco-García, Manuel Jose; Castro-Gallardo, Jorge; Martínez-López, Luis; Noguera-Rozúa, José María	A context-based mobile recommender system based on location and trajectory. Management Intelligent Systems (Advances in Intelligent and Soft-Computing series). ( 978-3-642-30864-2). - 2012		
Delgado-Martínez, Alberto Damian; Feito-Higueruela, Francisco Ramon; Hita-Contreras, Fidel María; Jiménez-Delgado, Juan José; Martínez-Albala, Antonio; Martínez-Amat, Antonio; Ogayar-Anguaita, Carlos Javier; Paulano-Godino, Félix; Pulido-Ramírez, Rubén; Se	Técnicas Avanzadas de Interacción y Modelado Aplicadas a Cirugía Artroscópica en Patologías de Menisco. Proyectos de Investigación 2009-10. ( 978-84-8439-642-0). - 2012		
Noguera-Rozúa, José María; Ogayar-Anguaita, Carlos Javier; Segura-Sánchez, Rafael Jesús	Mapas 3D en dispositivos móviles como guía en entornos naturales. El Patrimonio Cultural y Natural Como Motor de Desarrollo: Investigación e Innovación. ( 978-84-7993-225-1). - 2012		
Molina-Fernández, Carlos; Ruiz-Jiménez, María Dolores; Serrano-Chica, José María	Comparing Partitions by means of Fuzzy Data Mining Tools. Lecture Notes in Artificial Intelligence. ( 978-3-642-33361-3). - 2012		
Feito-Higueruela, Francisco Ramon; Jiménez-Delgado, Juan José; Robles-Ortega, María Dolores; Segura-Sánchez, Rafael Jesús	Aplicaciones de la realidad virtual para la construcción de museos virtuales. El Patrimonio Cultural y Natural Como Motor de Desarrollo: Investigación e Innovación. ( 978-84-7993-225-1). - 2012		
<b>AUTORES</b>	<b>PATENTES</b>	<b>FECHA</b>	
Esteban-Ruiz, Francisco José; Fuertes-García, José Manuel; García-Sanz, Arturo; López-De La Torre, María Dolores; Lucena-López, Manuel José; Martínez-López, Luis; Parras-Martín, Alfonso; Pérez-Cordón, Luis Gonzaga; Rivera-Rivas, Antonio Jesús; Sanchez-Sol	SISTEMA PARA LA CLASIFICACIÓN AUTOMÁTICA DE ACEITUNAS		
<b>AUTORES</b>	<b>APORTACIONES A CONGRESOS</b>	<b>AMBITO</b>	
García-López, Salvador	A Co-evolutionary Framework for Nearest Neighbor Enhancement: Combining Instance and Feature Weighting with Instance Selection. (Comunicación en congreso). 2012 International Conference on Hybrid Artificial Intelligence Systems (HAIS2012). 2012		
Jiménez-Delgado, Juan José; Ogayar-Anguaita, Carlos Javier; Paulano-Godino, Félix; Pulido-Ramírez, Rubén	A COMPARATIVE STUDY OF IMPLEMENTED COLLISION DETECTION STRATEGIES (Comunicación en congreso). INTERNATIONAL CONFERENCE ON COMPUTER GRAPHICS THEORY AND APPLICATIONS (GRAPP 2012). 2012		
Barbu-, Eduard	A comparison of Wordnet and Feature Norms (Comunicación en congreso). Global Wordnet Conference.		
Martínez-López, Luis; Rodríguez-Domínguez, Rosa M <sup>a</sup>	A Fuzzy Envelope for Hesitant Fuzzy Linguistic Term Sets based on Choquet Integral (Comunicación en congreso). The 10th International FLINS Conference on Uncertainty Modeling in Knowledge Engineering and Decision Making .		
Barranco-García, Manuel Jose; Martínez-López, Luis; Noguera-Rozúa, José María; Segura-Sánchez, Rafael Jesús	A Location-aware Tourism Recommender System based on Mobile Devices (Comunicación en congreso). The 10th International FLINS Conference on Uncertainty Modeling in Knowledge Engineering and Decision Making.		
Barbu-, Eduard	A Methodology and Associated Tools for Building Interlingual Wordnets (Comunicación en congreso). Language Resources and Evaluation.		
Del Jesus-Diaz, María José; Gonzalez-García, Pedro	A Preliminary Study on Missing Data Imputation in Evolutionary Fuzzy Systems of Subgroup Discovery (Comunicación en congreso). IEEE World Congress on Computational Intelligence 2012 - Fuzz IEEE. 2012		



INVESTIGACIÓN CURSO 2011/2012

Carmona-Del Jesus, Cristóbal José; García-López, Salvador	A PRELIMINARY STUDY ON SELECTING THE OPTIMAL CUT POINTS IN DISCRETIZATION BY EVOLUTIONARY ALGORITHMS (Comunicación en congreso). 1st International Conference on Pattern Recognition Applications and Methods.		
Esteban-Ruiz, Francisco José; Jiménez-Ibáñez, Jesús; Navas-Ureña, Juan; Ruiz-De Miras, Juan; Villoslada-Díaz, Pablo	A SOFTWARE PLATFORM TO ANALYZE MR IMAGES BASED ON 3D FRACTAL DIMENSION: APPLICATION IN NEURODEGENERATIVE DISEASES (Comunicación en congreso). 5-TH INTERNATIONAL JOINT CONFERENCE ON BIOMEDICAL ENGINEERING SYSTEMS AND TECHNOLOGIES (BIOSTEC 2012). 2012		
Barbu-, Eduard	Acquisition of common sense knowledge for basic level concepts (Comunicación en congreso). Recent Advances in Natural Language Processing.		
Perea-Ortega, José Manuel	Agrupación de Vídeos basada en la Colaboración de Agrupadores Multimedia (Comunicación en congreso). XXXVIII Conferencia Latinoamericana En Informática.		
Carmona-Del Jesus, Cristóbal José; Del Jesus-Díaz, María José; Gacto-Colorado, María José; Gonzalez-García, Pedro	Ajuste genético lateral de las etiquetas lingüísticas en descubrimiento de subgrupos (Comunicación en congreso). XVI Congreso Español sobre Tecnologías y Lógica Fuzzy (ESTYLF 2012). 2012		
Jiménez-Delgado, Juan José; Paulano-Godino, Félix; Pulido-Ramírez, Rubén	An application to interact with 3D models reconstructed from medical images (Comunicación en congreso). XXII CONGRESO ESPAÑOL DE INFORMÁTICA GRÁFICA (CEIG'2012). 2012		
Lara-Fanego, Vicente; Linares-Rodríguez, Alvaro; Molina-Aguilar, Andrés; Pozo-Vazquez, Antonio David; Quesada-Ruiz, Samuel; Ruiz-Arias, Jose Antonio; Santos-Alamillos, Francisco Javier; Tovar-Pescador, Joaquín	An Assessment of the Renewable Energies Potential for Intensive Electricity Production in the Province of Jaén, Southern Spain (Comunicación en congreso). 92nd American Meteorological Society Annual Meeting. 2012		
Martínez-López, Luis	An Evaluation Model for Company Environmental Practices based on interacting Criteria (Comunicación en congreso). XVI Congreso Español sobre Tecnologías y Lógica Fuzzy (Estylf 2012). 2012		
Espinilla-Estévez, Macarena; Martínez-López, Luis	An Extended Version of the Fuzzy Multicriteria Group Decision-Making Method in Evaluation Processes (Comunicación en congreso). 14th International Conference on Information Processing and Management of Uncertainty in Knowledge-Based Systems.		
Santamaría-López, José	An image registration approach using genetic algorithms. (Comunicación en congreso). IEEE International Conference on Evolutionary Computation.		
Carmona-Del Jesus, Cristóbal José; Del Jesus-Díaz, María José; García-López, Salvador	Applying Subgroup Discovery based on Evolutionary Fuzzy Systems for Web Usage Mining in E-Commerce: A case study on OrOliveSur.com (Comunicación en congreso). 7TH International Conference on Intelligent Systems and Knowledge Engineering.		
Gacto-Colorado, María José	Aprendizaje Evolutivo De Sistemas Aproximativos De Tipo TSK Para Problemas De Alta Dimensionalidad (Comunicación en congreso). XVI Congreso Español sobre Tecnologías y Lógica Fuzzy (ESTYLF 2012). 2012		
Barbu-, Eduard	Automatic Building of Wordnets (Comunicación en congreso). Recent Advances in Natural Language Processing.		
Martínez-Cámara, Eugenio; Martín-Valdivia, M <sup>a</sup> Teresa; Perea-Ortega, José Manuel; Ureña-López, L. Alfonso	Combining Supervised and Unsupervised Polarity Classification for non-English reviews (Comunicación en congreso). International Conference on Intelligent Text Processing and Computational Linguistics.		
Del Jesus-Díaz, María José; Fernández-Hilario, Alberto	Cost Sensitive and Preprocessing for Classification with Imbalanced Data-sets: Similar Behaviour and Potential Hybridizations (Comunicación en congreso). 1st International Conference on Pattern Recognition Applications and Methods.		
Barbu-, Eduard	Cross-Lingual Validation of Multilingual Wordnets (Comunicación en congreso). Global Wordnet Conference.		
García-Cabrera, Lina Guadalupe; Ruano-Ruano, Ildelfonso	Curso de formación para profesorado universitario en modalidad de b-learning sobre manejo avanzado de un entorno LMS (Comunicación en congreso). I Jornadas Internacionales de Innovación Docente Universitaria en entornos de aprendizaje enriquecidos.		
Barranco-García, Manuel Jose; Castro-Gallardo, Jorge; Martínez-López, Luis	Evaluación de un Método de Ponderación de Atributos Multivaluados en Sistemas de Recomendación Basados en Contenido (Comunicación en congreso). XVI Congreso Español sobre tecnologías y lógica fuzzy.		
García-Cumbreras, Miguel Ángel; Perea-Ortega, José Manuel; Ureña-López, L. Alfonso	Evaluating different query reformulation techniques for the Geographical Information Retrieval task considering geospatial entities as textual terms (Comunicación en congreso). The Pacific-Asia Conference on Knowledge Discovery and Data Mining.		

INVESTIGACIÓN CURSO 2011/2012

García-López, Salvador	Evolución Diferencial para Reducción de Prototipos y Ponderación de Características (Comunicación en congreso). VIII Congreso Español sobre Metaheurísticas, Algoritmos Evolutivos y Bioinspirados. MAEB 2012. 2012		
Ruiz-De Miras, Juan	Experiencias en el uso de dispositivos móviles conectados a Internet como apoyo a las clases de teoría (Ponencia en Congreso). III Jornadas de Innovación y TIC Educativas (JITICE2012). 2012		
Jiménez-Delgado, Juan José; Martínez-Albala, Antonio	From the patient to the surgery. A complete computer vision and graphics process. (Comunicación en congreso). Congreso Español de Informática Gráfica .		
Jiménez-Ibáñez, Jesús; Ruiz-De Miras, Juan	GPU OPTIMIZATION AND PERFORMANCE ANALYSIS OF A 3D CURVE-SKELETON GENERATION ALGORITHM (Comunicación en congreso). INTERNATIONAL CONFERENCE ON COMPUTER GRAPHICS THEORY AND APPLICATIONS (GRAPP 2012). 2012		
Martínez-López, Luis; Rodríguez-Domínguez, Rosa Mª	Group Decision Making with Comparative Linguistic Terms (Comunicación en congreso). 14th International Conference on Information Processing and Management of Uncertainty in Knowledge-Based Systems.		
Jimenez-Pérez, Juan Roberto; Noguera-Rozúa, José María	High Resolution Medical 3D Data Sets on Mobile Devices and WebGL (Comunicación en congreso). XXII CONGRESO ESPAÑOL DE INFORMÁTICA GRÁFICA (CEIG'2012). 2012		
	Improving Multi-label Classifiers via Label Reduction with Association Rules. (Comunicación en congreso). International Conference on Hybrid Artificial Intelligent Systems (HAIS), 2012		
Alcalá-Fernández, Jesús; Fernández-Hilario, Alberto; García-López, Salvador	KEEL: Una herramienta docente para sistemas difusos (Comunicación en congreso). XVI Congreso Español sobre Tecnologías y Lógica Fuzzy (ESTYLF 2012). 2012		
Feito-Higueruela, Francisco Ramon; Ortega-Alvarado, Lidia; Robles-Ortega, María Dolores	Locating Companies in 3D Urban Environments on the Internet . (Comunicación en congreso). XXII CONGRESO ESPAÑOL DE INFORMÁTICA GRÁFICA (CEIG'2012). 2012		
	Modelización Urbana 3D. (Conferencia Impartida). Jornadas de Modelado 3D del Territorio: Aplicaciones en Arqueología y Patrimonio. 2012		
Martínez-López, Luis; Rodríguez-Domínguez, Rosa Mª	Modelo Lingüístico de Toma de Decisiones Multicriterio con Expresiones Lingüísticas Comparativas (Comunicación en congreso). XVI Congreso Español sobre Tecnologías y Lógica Fuzzy (Estylf 2012). 2012		
Feito-Higueruela, Francisco Ramon; González-Muñoz, Manuel Jesús; Ortega-Alvarado, Lidia	NAVIGATION AND INTERACTION IN URBAN ENVIRONMENTS USING WEBGL (Poster en Congreso). International Conference on Computer Graphics Theory and Applications (Grapp 2012). 2012		
	Navigation and interaction in urban environments using WebGL. International Conference on Computer Graphics Theory and Applications (GRAPP 2012)		
Cuevas-Martínez, Juan Carlos; Garcia-Cabrera, Lina Guadalupe; Ortega-Tudela, Juana María; Peña-Hita, María Angeles-; Ruano-Ruano, Ildefonso	New Assessment Tools in Learning Mangement Systems (Comunicación en congreso). International Conference The Future of Education 2nd.		
Paulano-Godino, Félix; Pulido-Ramírez, Rubén	Programming motion tracking devices: Microsoft Kinect and Leonar3Do (Comunicación en congreso). XXII CONGRESO ESPAÑOL DE INFORMÁTICA GRÁFICA (CEIG'2012). 2012		
Barbu-, Eduard	Query log analysis with LangLog (Demostración en Congreso). 13th Conference of the European Chapter of the Association for Computational Linguistics.		
Pamos-Ureña, Miguel Ángel; Segura-Sánchez, Rafael Jesús	Representación de nubes de puntos provenientes de escáneres de larga distancia en dispositivos tablets Android (Poster en Congreso). XXII CONGRESO ESPAÑOL DE INFORMÁTICA GRÁFICA (CEIG'2012). 2012		
Domínguez-Martín, Bernardino; Feito-Higueruela, Francisco Ramon; García-Fernández, Ángel Luis	Semantic and topological representation of building indoors: and overview (Comunicación en congreso). The Joint ISPRS Workshop on 3D City Modelling & Applications and the 6 th 3D GeoInfo Conference.		
	Semantic and Topological Representation of Building Interiors: An Overview. International Conference on Computer Graphics Theory and Applications (GRAPP 2012)		
Noguera-Rozúa, José María	Sesión Especial: Arqueología Virtual (Conferencia Congreso no publicada). XXII CONGRESO ESPAÑOL DE INFORMÁTICA GRÁFICA (CEIG'2012). 2012		

**INVESTIGACIÓN CURSO 2011/2012**

Lara-Fanego, Vicente; Linares-Rodríguez, Alvaro; Pozo-Vazquez, Antonio David; Quesada-Ruiz, Samuel; Ruiz-Arias, Jose Antonio; Santos-Alamillos, Francisco Javier; Tovar-Pescador, Joaquín	Spatial and temporal balancing between solar and wind energy resources in the European North Atlantic Region (Comunicación en congreso). American Meteorological Society's 92th annual meeting. 2012		
Jiménez-Delgado, Juan José; Paulano-Godino, Félix; Pulido-Ramírez, Rubén	SURFACE RECONSTRUCTION FROM 3D MEDICAL IMAGES BASED ON TRI-TREE CONTOURING (Comunicación en congreso). INTERNATIONAL CONFERENCE ON COMPUTER GRAPHICS THEORY AND APPLICATIONS (GRAPP 2012). 2012		
Pamos-Ureña, Miguel Ángel; Segura-Sánchez, Rafael Jesús	Teaching tool for self-learning and self-evaluation of human anatomy using 3D models of human bones (Poster en Congreso). XXII CONGRESO ESPAÑOL DE INFORMÁTICA GRÁFICA (CEIG'2012). 2012		
Mata-Mata, Francisco	TYPE-1 OWA BASED MULTI-GRANULAR CONSENSUS MODEL (Comunicación en congreso). XVI Congreso Español sobre Tecnologías y Lógica Fuzzy, ESTYLF 2012. 2012		
Del Jesus-Diaz, María José; Fernández-Hilario, Alberto	Un sistema de clasificación basado en reglas difusas jerárquico con programación genética para problemas de clasificación altamente no balanceados (Comunicación en congreso). XVI Congreso Español sobre Tecnologías y Lógica Fuzzy (ESTYLF 2012). 2012		
García-López, Salvador	Un tutorial sobre el uso de test estadísticos no paramétricos en comparaciones múltiples de metaheurísticas y algoritmos evolutivos (Comunicación en congreso). VIII Congreso Español sobre Metaheurísticas, Algoritmos Evolutivos y Bioinspirados. MAEB 2012.		
Barbu-, Eduard	Unsupervised Knowledge Extraction for Taxonomies of Concepts from Wikipedia (Comunicación en congreso). Recent Advances in Natural Language Processing.		
Liu-, Jun; Martínez-López, Luis; Palomares-Carrascosa, Iván	Uso de Operadores OWA para modelar la actitud hacia el consenso en problemas de toma de decisión en grupo (Comunicación en congreso). XVI Congreso Español sobre Tecnologías y Lógica Fuzzy (ESTYLF 2012). 2012		
Noguera-Rozúa, José María	Visualización interactiva de Modelos Digitales 3D en Dispositivos Mviles. Aplicacion al Patrimonio Cultural (Ponencia en Congreso). I Jornadas de Modelado 3D del Territorio. Aplicaciones en Arqueología y Patrimonio. 2012		
Jimenez-Pérez, Juan Roberto; Noguera-Rozúa, José María	Visualization of Very Large 3D Volumes on Mobile Devices and WebGL (Comunicación en congreso). XX International Conferences in Central Europe on Computer Graphics, Visualization and Computer Vision.		
Jimenez-Pérez, Juan Roberto; Noguera-Rozúa, José María; Ogayar-Anguita, Carlos Javier; Segura-Sánchez, Rafael Jesús	Volume Rendering Strategies on Mobile Devices (Ponencia en Congreso). GRAPP 2012, International Conference on Computer Graphics Theory and Applications. 2012		
Espinilla-Estévez, Macarena; Martínez-López, Luis	Web based Support System for Integral Performance Appraisal (Comunicación en congreso). The 10th International FLINS Conference on Uncertainty Modeling in Knowledge Engineering and Decision Making .		
Jiménez-Ibáñez, Jesús; Ruiz-De Miras, Juan	WebGL-based visualization of voxelized brain models (Comunicación en congreso). XXII CONGRESO ESPAÑOL DE INFORMÁTICA GRÁFICA (CEIG'2012). 2012		
Lara-Fanego, Vicente; Linares-Rodríguez, Alvaro; Martínez-Valenzuela, Jose; Pozo-Vazquez, Antonio David; Quesada-Ruiz, Samuel; Ruiz-Arias, Jose Antonio; Santos-Alamillos, Francisco Javier	WRF-based GHI and DNI solar irradiance estimation (Comunicación en congreso). AMS 92nd Annual Meeting. 2012		

<b>INGENIERÍA CARTOGRÁFICA, GEODESIA Y FOTOGRAMETRÍA</b>			
PRODUCCIÓN CIENTÍFICA	AÑO 2012		
<b>Nº TOTAL PUBLICACIONES EN REVISTAS JCR</b>	<b>12</b>		
1. PRIMER CUARTIL	5		
2. SEGUNDO CUARTIL	4		

**MEMORIA ACADÉMICA 2011-12**

INVESTIGACIÓN CURSO 2011/2012

3. TERCER CUARTIL	1		
4. CUARTO CUARTIL	2		
<b>Nº TOTAL PUBLICACIONES EN REVISTAS SJR</b>	<b>8</b>		
1. PRIMER CUARTIL	7		
2. SEGUNDO CUARTIL	0		
3. TERCER CUARTIL	1		
4. CUARTO CUARTIL	0		
<b>TOTAL PUBLICACIONES EN REVISTAS REGISTRADAS EN SICA</b>	<b>13</b>		
<b>LIBROS</b>	<b>2</b>		
<b>CAPITULOS DE LIBROS</b>	<b>1</b>		
<b>PATENTES</b>	<b>0</b>		
<b>Nº TOTAL APORTACIONES A CONGRESOS</b>	<b>21</b>		
EUROPEO	-		
INTERNACIONAL	-		
NACIONAL	-		
PROVINCIAL	-		
REGIONAL	-		
<b>DESARROLLO DE RESULTADOS</b>			
<b>AUTORES</b>	<b>REVISTA</b>	<b>JCR</b>	<b>SJR</b>
Delgado-García, Jorge; Pérez-García, José Luis	A new two-step robust surface matching approach for 3D georeferencing of historical digital elevation models . IEEE Geoscience and Remote Sensing Letters (9)-4. 2012 - Artículo	Q2	Q1
Ariza-López, Francisco Javier; Garcia-Balboa, Jose Luis; Reinoso-Gordo, Juan Francisco	Automated Assessment of Road Generalization Results by Means of an Artificial Neural Network. GIScience and remote sensing (49)-4. 2012 - Artículo	Q4	Q1
Delgado-García, Jorge; Mozas-Calvache, Antonio Tomás; Pérez-García, José Luis	Efficient methods to convert LiDAR-derived ellipsoid heights to orthometric heights. International Journal of Applied Earth Observation and Geoinformation (18)-. 2012 - Artículo	Q1	
García-Armenteros, Juan Antonio; Garrido-Carretero, María Selmira; Gil-Cruz, Antonio José; Giménez-De Ory, Elena; Lacy-Pérez De Los Cobos, María Clara De	EVALUATION OF NRTK POSITIONING USING THE RENEP AND RAP NETWORKS ON THE SOUTHERN BORDER REGION OF PORTUGAL AND SPAIN. Acta Geodaetica et Geophysica Hungarica (47)-1. 2012 - Artículo	Q4	
Ariza-López, Francisco Javier; Martínez-Santiago, Fernando; Montejo-Raez, Arturo; Ureña-López, L. Alfonso	GeOasis: A knowledge-based geo-referenced tourist assistant. (39)-14. 2012 - Artículo	Q1	Q1
Ariza-López, Francisco Javier; Martínez-Santiago, Fernando; Montejo-Raez, Arturo; Ureña-López, L. Alfonso	GeOasis: A knowledge-based geo-referenced tourist assistant. Expert systems with applications (39)-14. 2012 - Artículo	Q1	Q1
Garrido-Carretero, María Selmira; Gil-Cruz, Antonio José; Giménez-De Ory, Elena	Multivariate outlier detection based on robust computation of Mahalanobis distances. Application to positioning assisted by RTK GNSS Networks. International Journal of Applied Earth Observation and Geoinformation (16)-1. 2012 - Artículo		
Mozas-Calvache, Antonio Tomás; Ruiz-Lendinez, Juan Jose; Ureña-Camara, Manuel Antonio	Positional accuracy control of extracted roads from VHR images using GPS kinematic survey: a proposal of methodology. International Journal of Remote Sensing (33)-2. 2012 - Artículo	Q2	
Álamo-Romero, Sebastián; Ramos-Galán, Mª Isabel	Precision techniques to improve benefits in an olive grove in southern Spain. Spanish Journal in Agricultural Research (10)-3. 2012 - Artículo	Q2	Q3
Feito-Higueruela, Francisco Ramon; Gil-Cruz, Antonio José; Ramos-Galán, Mª Isabel	Software for detecting 3D movements: The case of olive tree displacements in an olive grove located on sloping land. Computers & Geosciences (42)-. 2012 - Artículo	Q2	Q1
Borque-Arancón, María Jesús; Garcia-Tortosa, Francisco	The Bajo Segura Fault Zone: Active blind thrusting in the Eastern Betic Cordillera (SE Spain). Journal of	Q3	

MEMORIA ACADÉMICA 2011-12

INVESTIGACIÓN CURSO 2011/2012

Juan; Gil-Cruz, Antonio José	Iberian Geology (38)-1. 2012 - Articulo		
Rojas-Sola, Jose Ignacio; Romero-Manchado, Antonio	Use of discrete gradient operators for the automatic determination of vanishing points: comparative analysis. (39)-12. 2012 - Articulo	Q1	Q1
Rojas-Sola, Jose Ignacio; Romero-Manchado, Antonio	Use of discrete gradient operators for the automatic determination of vanishing points: comparative analysis. Expert systems with applications (39)-12. 2012 - Articulo	Q1	Q1
AUTORES	LIBROS		
Alcázar-Molina, Manuel Gonzalo	MANUAL DE VALORACIÓN INMOBILIARIA (978-84-15581-20-8) - Monografía. 2012		
Alcázar-Molina, Manuel Gonzalo	PROCEDIMIENTO EXPROPIATORIO Y CÁLCULO DEL JUSTIPRECIO DE BIENES INMUEBLES (978-84-15581-21-5) - Monografía. 2012		
AUTORES	CAPITULOS DE LIBRO		
Delgado-García, Jorge; Pérez-García, José Luis	Metodología para el análisis de la susceptibilidad frente a deslizamientos en el Parque Nacional de Sierra Nevada mediante SIG. Proyectos de investigación en parques nacionales: 2008-2011. ( ). - 2012		
AUTORES	PATENTES	FECHA	
AUTORES	APORTACIONES A CONGRESOS	AMBITO	
Alcázar-Molina, Manuel Gonzalo	8TH FIG REGIONAL CONFERENCE 2012 (Comunicación en congreso). 8TH FIG REGIONAL CONFERENCE 2012. 2012		
García-Armenteros, Juan Antonio; Garrido-Carretero, María Selmira; Gil-Cruz, Antonio José; Giménez-De Ory, Elena; Ruiz-Armenteros, Antonio Miguel; Sanz De Galdeano-Equiza, Carlos	APPLICATION OF SAR INTERFEROMETRY FOR LAND SUBSIDENCE MONITORING (Comunicación en congreso). I JORNADAS CIENTÍFICAS DEL CENTRO DE ESTUDIOS AVANZADOS EN CIENCIAS DE LA TIERRA.		
Alcázar-Molina, Manuel Gonzalo	CARTOGRAFIA E CADASTRO TECNICO MULTIFINALITARIO NA ADMINISTRAÇÃO PUBLICAS (Mesa redonda de Congreso). 5º ENCONTRO DE CADASTRO TÉCNICO MULTIFINALITARIO PARA OS PAÍSES DE AMERICA LATINA.		
Cardenal-Escarcena, Javier; Delgado-García, Jorge; Mata-De Castro, Emilio; Mozas-Calvache, Antonio Tomás; Pérez-García, José Luis	Comparison of low altitude photogrammetric methods for obtaining DEMs and orthoimages of archaeological sites (Comunicación en congreso). The XXII Congress of the international Society for Photogrammetry and Remote Sensing.		
Gil-Cruz, Antonio José; Ruiz-Armenteros, Antonio Miguel; Sanz De Galdeano-Equiza, Carlos	DEFORMATION MONITORING IN THE PORT OF MALAGA (SOUTHERN SPAIN) WITH SAR INTERFEROMETRY TIME SERIES (Poster en Congreso). 7ª ASAMBLEA HISPANO-PORTUGUESA DE GEODESIA Y GEOFISICA.		
Alcázar-Molina, Manuel Gonzalo	ENCUENTRO EN VALUACIÓN RURAL (Comunicación en congreso). ENCUENTRO VALUACIÓN RURAL.		
García-Armenteros, Juan Antonio; Garrido-Carretero, María Selmira; Gil-Cruz, Antonio José; Giménez-De Ory, Elena; Lacy-Pérez De Los Cobos, María Clara De	Evaluation of NRTK positioning on the border region of Andalusia (Spain) and Portugal (Comunicación en congreso). 7ª ASAMBLEA HISPANO-PORTUGUESA DE GEODESIA Y GEOFISICA.		
Cardenal-Escarcena, Javier; Delgado-García, Jorge; Fernández-Del Castillo, Tomás; Pérez-García, José Luis	Evolution of a diachronic landslide by comparison between different DEMs obtained from digital photogrammetry techniques in las Alpujarras (Granada, southern Spain) (Comunicación en congreso). Geoinformation for Disaster Management.		
Alcázar-Molina, Manuel Gonzalo	FIG WORKING WEEK 2012 (Comunicación en congreso). FIG WORKING WEEK 2012. 2012		
Cardenal-Escarcena, Javier; Delgado-García, Jorge; Fernández-Del Castillo, Tomás; Mata-De Castro, Emilio; Mozas-Calvache, Antonio Tomás; Pérez-García, José Luis	First results of displacements measurement of an unstable mass affecting a road cut in Jaen province (Spain) by terrestrial laser-scanning techniques (Comunicación en congreso). Geoinformation for Disaster Management.		
Borque-Arancón, María Jesús; García-Armenteros, Juan Antonio; Garrido-Carretero, María Selmira; Gil-Cruz, Antonio José; Ruiz-Armenteros, Antonio Miguel	GNSS TECHNIQUES FOR MONITORING DEFORMATIONS (Comunicación en congreso). I JORNADAS CIENTÍFICAS DEL CENTRO DE ESTUDIOS AVANZADOS EN CIENCIAS DE LA TIERRA.		
Ruiz-Armenteros, Antonio Miguel	Monitoring of Man-made structures using InSAR techniques (Comunicación en congreso). 3º Encontro		

**INVESTIGACIÓN CURSO 2011/2012**

	Nacional de Geodesia Aplicada.		
Cardenal-Escarcena, Javier; Delgado-García, Jorge; Hernández-Caro, María De Los Ángeles; Mata-De Castro, Emilio; Mozas-Calvache, Antonio Tomás; Pérez-García, José Luis	Photogrammetric and LIDAR Documentation of the Royal Chapel (Cathedral-Mosque of Cordoba, Spain) (Comunicación en congreso). The XXII Congress of the international Society for Photogrammetry and Remote Sensing.		
Alcázar-Molina, Manuel Gonzalo	REUNIÓN ANUAL COMISION 7 DE FIG Y SIMPOSIO INTERNACIONAL CATASTRO ARGENTINA (Comunicación en congreso). SIMPOSIO INTERNACIONAL CATASTRO ARGENTINA. REUNIÓN ANUAL FIG, COMISIÓN 7.		
Mozas-Calvache, Antonio Tomás	Sistema de evaluación de grupos de prácticas usando aprendizaje basado en proyectos en ingeniería en topografía (Comunicación en congreso). III Jornadas sobre Innovación Docente y Adaptación al Espacio Europeo de Educación Superior en las Titulaciones Téc		
Alcázar-Molina, Manuel Gonzalo	SUSTENTABILIDADE DE INVESTIMENTOS PUBLICOS EM CADASTRO E O PROGRAMA NACIONAL DE APOIO A MODERNIZAÇAP ADMINISTRATIVA E FISCAL (Mesa redonda de Congreso). 5º ENCONTRO DE CADASTRO TÉCNICO MULTIFINALITARIO PARA OS PAÍSES DE AMERICA LATINA.		
Ruiz-Armenteros, Antonio Miguel	TOPO-IBERIA GPS NETWORK: PRELIMINARY RESULTS AT UJA ANALYSIS CENTRE (Comunicación en congreso). 7ª ASAMBLEA HISPANO-PORTUGUESA DE GEODESIA Y GEOFISICA.		
Borque-Arancón, María Jesús; Gil-Cruz, Antonio José	Vertical monitoring of the active Balanegra Fault from high-precision levelling profiles (Comunicación en congreso). 7ª Asamblea Hispano-Portuguesa de Geodesia y Geofísica, 2012. 2012		
Alcázar-Molina, Manuel Gonzalo	XIII CONGRESO VENEZOLANO DE VALUACIÓN Y CATASTRO (Sesión plenaria en Congreso). XIII CONGRESO VENEZOLANO DE VALUACIÓN Y CATASTRO.		
Alcázar-Molina, Manuel Gonzalo	XIV CONVENCION DE ORDENAMIENTO TERRITORIAL Y URBANISMO (Sesión plenaria en Congreso). XIV CONVENCION DE ORDENAMIENTO TERRITORIAL Y URBANISMO.		
Alcázar-Molina, Manuel Gonzalo	XXVII CONGRESO PANAMERICANO DE VALUACIÓN (Comunicación en congreso). XXVII CONGRESO PANAMERICANO DE VALUACIÓN.		

<b>INGENIERÍA DE TELECOMUNICACIÓN</b>			
<b>PRODUCCIÓN CIENTÍFICA</b>		<b>AÑO 2012</b>	
<b>Nº TOTAL PUBLICACIONES EN REVISTAS JCR</b>	<b>6</b>		
1. PRIMER CUARTIL	3		
2. SEGUNDO CUARTIL	1		
3. TERCER CUARTIL	2		
4. CUARTO CUARTIL	0		
<b>Nº TOTAL PUBLICACIONES EN REVISTAS SJR</b>	<b>3</b>		
1. PRIMER CUARTIL	3		
2. SEGUNDO CUARTIL	0		
3. TERCER CUARTIL	0		
4. CUARTO CUARTIL	0		
<b>TOTAL PUBLICACIONES EN REVISTAS REGISTRADAS EN SICA</b>	<b>8</b>		
<b>LIBROS</b>	<b>0</b>		
<b>CAPITULOS DE LIBROS</b>	<b>0</b>		
<b>PATENTES</b>	<b>0</b>		

**MEMORIA ACADÉMICA 2011-12**

INVESTIGACIÓN CURSO 2011/2012

<b>Nº TOTAL APORTACIONES A CONGRESOS</b>	<b>16</b>		
EUROPEO	-		
INTERNACIONAL	-		
NACIONAL	-		
PROVINCIAL	-		
REGIONAL	-		
<b>DESARROLLO DE RESULTADOS</b>			
<b>AUTORES</b>	<b>REVISTA</b>	<b>JCR</b>	<b>SJR</b>
Escolano-Carrasco, José; Pérez-Lorenzo, José Manuel	A Bayesian inference model for speech localization. The Journal of the Acoustical Society of America (132)-3. 2012 - Artículo	Q2	
García-Galan, Sebastian; Muñoz-Expósito, José Enrique; Parra-Rodríguez, Fernando; Pérez-Lorenzo, José Manuel; Viciana-Abad, Raquel	A wiki as a common framework for promoting autonomous learning among university students. INTERNATIONAL JOURNAL OF INNOVATION AND LEARNING (12)-1. 2012 - Artículo		
Cañadas-Quesada, Francisco Jesus; Carabias-Orti, Julio José; Rodríguez-Serrano, Francisco Jose; Ruiz-Reyes, Nicolas; Vera-Candeas, Pedro	CONSTRAINED NON-NEGATIVE SPARSE CODING USING LEARNED INSTRUMENT TEMPLATES FOR REALTIME MUSIC TRANSCRIPTION. Accepted in Elsevier Engineering Applications of Artificial Intelligence (-). 2012 - Artículo		
Escolano-Carrasco, José; Pérez-Lorenzo, José Manuel; Reche-López, Pedro Jesús; Rivas-Peña, José Fernando; Viciana-Abad, Raquel	EVALUATION OF GENERALIZED CROSS-CORRELATION METHODS FOR DIRECTION OF ARRIVAL ESTIMATION USING TWO MICROPHONES IN REAL ENVIRONMENTS. Applied acoustics (2012)-73. 2012 - Artículo	Q3	Q1
García-Galan, Sebastian; Muñoz-Expósito, José Enrique; Pérez-De Prado, Rocío Josefina	FUZZY SCHEDULING WITH SWARM INTELLIGENCE-BASED KNOWLEDGE ACQUISITION FOR GRID COMPUTING. Engineering Applications of Artificial Intelligence (25)-. 2012 - Artículo	Q1	Q1
García-Galan, Sebastian; Muñoz-Expósito, José Enrique; Pérez-De Prado, Rocío Josefina	ON PROVIDING QUALITY OF SERVICE IN GRID COMPUTING THROUGH MULTI-OBJECTIVE SWARM-BASED KNOWLEDGE ACQUISITION IN FUZZY SCHEDULERS. International Journal of Approximate Reasoning (53)-. 2012 - Artículo	Q1	
Pérez-Lorenzo, José Manuel; Viciana-Abad, Raquel	The influence of different sensory cues as selection feedback and co-location in presence and task performance. Multimedia Tools and Applications (-). 2012 - Artículo	Q3	
Yuste-Delgado, Antonio Jesús	Type-2 Fuzzy Decision Support System to Optimise Manet Integration into Infrastructure-Based Wireless Systems. Expert systems with applications (-). 2012 - Artículo	Q1	Q1
<b>AUTORES</b>	<b>LIBROS</b>		
<b>AUTORES</b>	<b>CAPITULOS DE LIBRO</b>		
<b>AUTORES</b>	<b>PATENTES</b>	<b>FECHA</b>	
<b>AUTORES</b>	<b>APORTACIONES A CONGRESOS</b>	<b>AMBITO</b>	
Escolano-Carrasco, José; Pérez-Lorenzo, José Manuel	A Bayesian framework for sound source localization (Ponencia en Congreso). 132th Audio Engineering Society Convention. 2012		
Cañada-Bago, Joaquin; Fernández-Prieto, José Ángel; Gadeo-Martos, Manuel Ángel; Yuste-Delgado, Antonio Jesús	A fuzzy balancing load system to improve hybrid ad hoc networks (Comunicación en congreso). International Workshop on Computer-Aided Modeling Analysis and Design of Communication Links and Networks .		
Escolano-Carrasco, José; Pérez-Lorenzo, José Manuel	A model-based estimation of the number of sound sources using a two microphone array (Ponencia en Congreso). The acoustics 2012 Hong Kong Conference. 2012		
Fernández-Prieto, José Ángel; Sanchez-roselly-, Francisco Javier	A new approach for publishing multimedia educational material produced by Universidad de Jaen (Comunicación en congreso). 4th International Conference on Education and New Learning Technologies.		

**INVESTIGACIÓN CURSO 2011/2012**

Cabañas-Molero, Pablo Antonio	A Robust Pitch Extractor Based on DTW Lines and CASA with Application in Noisy Speech Recognition (Comunicación en congreso). IberSPEECH 2012. 2012		
Carabias-Orti, Julio José; Ruiz-Reyes, Nicolas; Vera-Candeas, Pedro	BLIND ESTIMATION OF REVERBERATION TIME FROM MONOPHONIC INSTRUMENT RECORDINGS BASED ON NON-NEGATIVE MATRIX FACTORIZATION (Poster en Congreso). 42ND INTERNATIONAL CONFERENCE: SEMANTIC AUDIO.		
Garcia-Cabrera, Lina Guadalupe; Ruano-Ruano, Ildefonso	Curso de formación para profesorado universitario en modalidad de b-learning sobre manejo avanzado de un entorno LMS (Comunicación en congreso). I Jornadas Internacionales de Innovación Docente Universitaria en entornos de aprendizaje enriquecidos.		
Cotes-Palomino, Maria Teresa; Martínez-García, Carmen; Muñoz-Expósito, José Enrique	Development of guidelines for help on a platform wiki as a tool to support the process of self-learning in materials engineering of the technical Industrial Engineering degree (Poster en Congreso). The Energy & Materials Research Conference.		
Cañadas-Quesada, Francisco Jesus; Carabias-Orti, Julio José; Ruiz-Reyes, Nicolas; Vera-Candeas, Pedro	ENHANCING THE TRANSFERENCE OF KNOWLEDGE OF TOPICS ABOUT ADVANCED DIGITAL COMMUNICATIONS TECHNIQUES USING A MULTIMEDIA INTERACTIVE SIMULATOR (Comunicación en congreso). International Technology, Education and Development Conference.		
Cañada-Bago, Joaquin; Fernández-Prieto, José Ángel; Gadeo-Martos, Manuel Ángel; Sanchez-roselly-, Francisco Javier	EXPERIENCES OF AN EDUCATIONAL INNOVATION PROJECT: ACADEMIC VISATEL AT UNIVERSITY OF JAEN (Comunicación en congreso). 4th International Conference on Education and New Learning Technologies.		
Cañadas-Quesada, Francisco Jesus; Carabias-Orti, Julio José; Ruiz-Reyes, Nicolas; Vera-Candeas, Pedro	LEARNING DIGITAL MODULATIONS USING A COMMUNICATION SYSTEM OVER THE ACOUSTIC CHANNEL AND PROBLEM-BASED TEACHING (Comunicación en congreso). PROCEEDINGS OF ICERI2010 CONFERENCE.		
Cañadas-Quesada, Francisco Jesus; Carabias-Orti, Julio José; Ruiz-Reyes, Nicolas; Vera-Candeas, Pedro	MATCHING PURSUITS BASED ON PERCEPTUAL DISTORTION MINIMIZATION FOR SINUSOIDAL AUDIO MODELING (Poster en Congreso). INTERNATIONAL CONFERENCE ON SIGNAL PROCESSING AND MULTIMEDIA APPLICATIONS (SIGMAP 2010).		
Carabias-Orti, Julio José; Rodríguez-Serrano, Francisco Jose; Ruiz-Reyes, Nicolas; Vera-Candeas, Pedro	MULTIPLE INSTRUMENT MIXTURES SOURCE SEPARATION EVALUATION USING INSTRUMENT-DEPENDENT NMF MODELS (Poster en Congreso). 10TH INTERNATIONAL CONFERENCE ON LATENT VARIABLE ANALYSIS AND SIGNAL SEPARATION. 2012		
Cuevas-Martínez, Juan Carlos; Garcia-Cabrera, Lina Guadalupe; Ortega-Tudela, Juana Maria; Peña-Hita, María Angeles-; Ruano-Ruano, Ildefonso	New Assessment Tools in Learning Management Systems (Comunicación en congreso). International Conference The Future of Education 2nd.		
Cabañas-Molero, Pablo Antonio; Cañadas-Quesada, Francisco Jesus; Vera-Candeas, Pedro	Predominant fundamental frequency estimation vs singing voice separation for the automatic transcription of accompanied flamenco singing (Comunicación en congreso). International Society for Music Information Retrieval Conference.		
Garcia-Galan, Sebastian; Pérez-De Prado, Rocío Josefina	TEACHING RESOURCES AND LEARNING MANAGEMENT SYSTEMS (Comunicación en congreso). 6TH INTERNATIONAL TECHNOLOGY, EDUCATION AND DEVELOPMENT CONFERENCE (INTED2012): TEACHING RESOURCES AND LEARNING MANAGEMENT SYSTEMS.. 2012		

<b>INGENIERÍA ELÉCTRICA</b>			
PRODUCCIÓN CIENTÍFICA	AÑO 2012		
<b>Nº TOTAL PUBLICACIONES EN REVISTAS JCR</b>	<b>18</b>		
1. PRIMER CUARTIL	8		
2. SEGUNDO CUARTIL	3		
3. TERCER CUARTIL	1		
4. CUARTO CUARTIL	6		



INVESTIGACIÓN CURSO 2011/2012

<b>Nº TOTAL PUBLICACIONES EN REVISTAS SJR</b>	8		
1. PRIMER CUARTIL	4		
2. SEGUNDO CUARTIL	2		
3. TERCER CUARTIL	0		
4. CUARTO CUARTIL	2		
<b>TOTAL PUBLICACIONES EN REVISTAS REGISTRADAS EN SICA</b>	<b>23</b>		
<b>LIBROS</b>	<b>0</b>		
<b>CAPITULOS DE LIBROS</b>			
<b>PATENTES</b>	<b>0</b>		
<b>Nº TOTAL APORTACIONES A CONGRESOS</b>	10		
EUROPEO	-		
INTERNACIONAL	-		
NACIONAL	-		
PROVINCIAL	-		
REGIONAL	-		
<b>DESARROLLO DE RESULTADOS</b>			
<b>AUTORES</b>	<b>REVISTA</b>	<b>JCR</b>	<b>SJR</b>
Jurado-Melguizo, Francisco; Ogayar-Fernández, Blas	A new model of energy valorisation for olive grove by-products based on the gasification technology integrated in an olive-oil mill. International journal of green energy (9)-7. 2012 - Articulo	Q2	
Jurado-Melguizo, Francisco; Ruiz-Rodríguez, Francisco Javier	Application of probabilistic three-phase load flow for electrical distribution systems with photovoltaic generators. Electrical Review (88)-7A. 2012 - Articulo	Q4	Q4
Jurado-Melguizo, Francisco; Vera-Candeas, David	Assessment of operational results of a downdraft biomass gasifier coupled with a gas engine . PROCEDIA-SOCIAL AND BEHAVIORAL SCIENCES (48)-1. 2012 - Articulo		
Jurado-Melguizo, Francisco; Ortega-Armenteros, Manuel; Roa-Gomez, Juan Pedro	Bidirectional matrix converter applied to a distributed generation system. International Journal of Electronics (99)-8. 2012 - Articulo	Q4	
Almonacid-Cruz, Florencia; Almonacid-Puche, Gabino; Fernández-Fernández, Eduardo; Gomez-Vidal, Pedro; Perez-Higueras, Pedro Jesus; Rodrigo-Cruz, Pedro Manuel; Rus-Casas, Catalina	Calculation of direct normal irradiation from global horizontal irradiation. AIP conference proceedings (8)-1477. 2012 - Articulo		
Jurado-Melguizo, Francisco; Ruiz-Rodríguez, Francisco Javier	Comparison between deterministic load flow and probabilistic load flow for photovoltaic distributed . IET renewable power generation (Print) (6)-2. 2012 - Articulo	Q1	
Casa-Hernandez, Jesus De La; Gomez-Vidal, Pedro; Ogayar-Fernández, Blas	Conflicts in the distribution network protection in the presence of large photovoltaic plants:the case of ENDESA. European transactions on electrical power (-). 2012 - Articulo	Q3	
Jurado-Melguizo, Francisco; Pérez-Torreglosa, Juan	Control Difuso de un Tranvía Híbrido Propulsado por Pila de Combustible. Revista iberoamericana de automática e informática industrial (Internet) (9)-2. 2012 - Articulo	Q4	
Jurado-Melguizo, Francisco; Ortega-Armenteros, Manuel	Control of bidirectional output stage matrix converter based micro-turbine. IET POWER ELECTRONICS (5)-6. 2012 - Articulo	Q2	
Ortega-Armenteros, Manuel	Control of indirect matrix converter with bidirectional output stage for micro-turbine. (5)-6. 2012 - Articulo		
Jurado-Melguizo, Francisco	Coordinate operation of power sources in a doubly-fed induction generator wind turbine/battery hybrid power system. Journal of power sources (Print) (205)-1 May 2012. 2012 - Articulo	Q1	Q1
Jurado-Melguizo, Francisco; Ortega-Armenteros, Manuel	Design of DC / DC bidirectional converter based on DSP in renewable energy. Electrical Review (88)-9 A.	Q4	Q4

MEMORIA ACADÉMICA 2011-12

INVESTIGACIÓN CURSO 2011/2012

	2012 - Artículo		
Casa-Hernandez, Jesus De La; Ogayar-Fernández, Blas	Electrical protection for the grid-interconnection of photovoltaic-distributed generation. Electric Power Systems Research (89)-C. 2012 - Artículo	Q1	Q1
Jurado-Melguizo, Francisco; Pérez-Torreglosa, Juan	Gestión de energía para tranvía híbrido basado en pila de combustible, batería y supercondensador. Dyna (87)-2. 2012 - Artículo	Q4	
Casa-Hernandez, Jesus De La; Jurado-Melguizo, Francisco	Guidelines for protection against overcurrent in photovoltaic generators. Advances in Electrical and Computer Engineering (12)-4. 2012 - Artículo	Q4	
Casa-Hernandez, Jesus De La	Measurement and assessment of power quality characteristics for photovoltaic systems: harmonic, flicker, unbalance, and slow voltage variations. Electric Power Systems Research (96)-C. 2012 - Artículo	Q1	Q1
Jurado-Melguizo, Francisco; Vera-Candeas, David	Modelling of biomass gasifier and microturbine for the olive oil industry. International journal of energy research (Print) (36)-3. 2012 - Artículo	Q1	
Gomez-Gonzalez, Manuel; Jurado-Melguizo, Francisco; López-Valdivia, Andrés	Optimization of distributed generation systems using a new discrete PSO and OPF. Electric Power Systems Research (84)-1. 2012 - Artículo		
Jurado-Melguizo, Francisco	Photovoltaic devices under partial shading conditions. International Review on Modelling and Simulations (5)-1. 2012 - Artículo		
Casa-Hernandez, Jesus De La; Jurado-Melguizo, Francisco; Ruiz-Rodríguez, Francisco Javier	Probabilistic load flow for photovoltaic distributed generation using the Cornish¿Fisher expansion. Electric Power System Research (89)--. 2012 - Artículo	Q1	Q1
Casa-Hernandez, Jesus De La; Jurado-Melguizo, Francisco; Ruiz-Rodríguez, Francisco Javier	Probabilistic load flow for radial distribution networks with photovoltaic generators. IET renewable power generation (Print) (6)-2. 2012 - Artículo	Q1	
Gomez-Gonzalez, Manuel; Jurado-Melguizo, Francisco	Shuffled frog-leaping algorithm for parameter estimation of a double-cage asynchronous . IET Electric Power Applications (6)-8. 2012 - Artículo	Q2	Q2
Jurado-Melguizo, Francisco; Pérez-Torreglosa, Juan	Viability study of a FC-battery-SC tramway controlled by equivalent consumption minimization strategy. International Journal of Hydrogen Energy (37)-11. 2012 - Artículo	Q1	Q2
AUTORES	LIBROS		
AUTORES	CAPITULOS DE LIBRO		
AUTORES	PATENTES		FECHA
AUTORES	APORTACIONES A CONGRESOS		AMBITO
Jurado-Melguizo, Francisco	Comparison of two new methods for voltage harmonic compensation of a stand-alone single phase inverted-based (Comunicación en congreso). IEEE International Energy Conference and Exhibition .		
Cano-Ortega, Antonio	Control strategies of a fuel-cell hybrid tramway integrating two dc/dc converters (Ponencia en Congreso). IEEE International Symposium on Power Electronics, Electrical Drives, Automation and Motion .		
Verdejo-Espinosa, Maria Angeles	III CONGRESO PARA EL ESTUDIO DE LA VIOLENCIA CONTRA LAS MUJERES. JUSTICIA Y SEGURIDAD NUEVOS RETOS (Comunicación en congreso). III CONGRESO PARA EL ESTUDIO DE LA VIOLENCIA CONTRA LASMUJERES.		
Gomez-Gonzalez, Manuel; Jurado-Melguizo, Francisco; Ruiz-Rodríguez, Francisco Javier	Location of small-scale biomass based energy systems using probabilistic load flow and metaheuristic techniques (Ponencia en Congreso). IEEE International Conference on Power Systems Technology .		
Jurado-Melguizo, Francisco	Modeling and control of a stand-alone hybrid system based on renewable energies, hydrogen system and battery (Comunicación en congreso). IEEE International Energy Conference and Exhibition .		
Gomez-Gonzalez, Manuel; Jurado-Melguizo, Francisco	Personalized e-learning using shuffled frog-leaping algorithm (Ponencia en Congreso). IEEE Global Engineering Education Conference .		
Cano-Ortega, Antonio; Jurado-Melguizo, Francisco	Sizing and energy management of a stand-alone PV/hydrogen/battery-based hybrid system (Comunicación en congreso). 2012 International Symposium on Power Electronics, Electrical Drives, Automation and Motion (SPEEDAM). 2012		

**INVESTIGACIÓN CURSO 2011/2012**

Cano-Ortega, Antonio; Jurado-Melguizo, Francisco	Sizing and Energy Management of a Stand-Alone PV/Hydrogen/Battery-Based Hybrid System (Comunicación en congreso). IEEE International Symposium on Power Electronics, Electrical Drives, Automation and Motion .
Cano-Ortega, Antonio; Jurado-Melguizo, Francisco	Sizing methods for stand-alone hybrid systems based on renewable energies and hydrogen (Comunicación en congreso). 16th IEEE Mediterranean Electrotechnical Conference (MELECON), 2012 . 2012
Jurado-Melguizo, Francisco	Voltage harmonic compensation control for a stand-alone single phase inverter-based fuel cell (Comunicación en congreso). IEEE International Symposium on Power Electronics, Electrical Drives, Automation and Motion .

<b>INGENIERÍA ELECTRÓNICA Y AUTOMÁTICA</b>			
PRODUCCIÓN CIENTÍFICA	AÑO 2012		
<b>Nº TOTAL PUBLICACIONES EN REVISTAS JCR</b>	<b>16</b>		
1. PRIMER CUARTIL	11		
2. SEGUNDO CUARTIL	1		
3. TERCER CUARTIL	1		
4. CUARTO CUARTIL	3		
<b>Nº TOTAL PUBLICACIONES EN REVISTAS SJR</b>	<b>11</b>		
1. PRIMER CUARTIL	9		
2. SEGUNDO CUARTIL	2		
3. TERCER CUARTIL	0		
4. CUARTO CUARTIL	0		
<b>TOTAL PUBLICACIONES EN REVISTAS REGISTRADAS EN SICA</b>	<b>25</b>		
<b>LIBROS</b>	<b>1</b>		
<b>CAPITULOS DE LIBROS</b>	<b>2</b>		
<b>PATENTES</b>	<b>1</b>		
<b>Nº TOTAL APORTACIONES A CONGRESOS</b>	<b>42</b>		
EUROPEO	-		
INTERNACIONAL	-		
NACIONAL	-		
PROVINCIAL	-		
REGIONAL	-		
<b>DESARROLLO DE RESULTADOS</b>			
AUTORES	REVISTA	JCR	SJR
Aguilera-Tejero, Jorge; Perez-Higueras, Pedro Jesus	A comprehensive method for estimating energy losses due to shading of GC-BIPV systems using monitoring data. (86)-9. 2012 - Artículo		
Gámez-García, Javier; Gomez-Ortega, Juan; Sánchez-García, Alejandro; Satorres-Martínez, Silvia	A MACHINE VISION SYSTEM FOR DEFECT CHARACTERIZATION ON TRANSPARENT PARTS WITH NON-PLANE SURFACES. Machine vision and applications (23)-1. 2012 - Artículo	Q3	
Almonacid-Cruz, Florencia; Almonacid-Puche, Gabino; Perez-Higueras, Pedro Jesus; Rodrigo-Cruz, Pedro Manuel; Rus-Casas, Catalina	A new method for estimating angular, spectral and low irradiance losses in photovoltaic systems using an artificial neural network model in combination with the Osterwald model. Solar Energy Materials & Solar Cells (96)-1. 2012 - Artículo	Q1	Q1

**MEMORIA ACADÉMICA 2011-12**

INVESTIGACIÓN CURSO 2011/2012

Almonacid-Cruz, Florencia; Fernández-Fernández, Eduardo; Hontoria-García, Leocadio; Pérez-Higueras, Pedro Jesús; Rodrigo-Cruz, Pedro Manuel	A simplified method for estimating direct normal solar irradiation from global horizontal irradiation useful for CPV applications. (16)-8. 2012 - Artículo		
Almonacid-Puche, Gabino; Pérez-Higueras, Pedro Jesús; Pozo-Vazquez, Antonio David; Ruiz-Arias, Jose Antonio; Terrados-Cepeda, Julio	Assessment of the renewable energies potential for intensive electricity production in the province of Jaén, southern Spain. Renewable and Sustainable Energy Reviews (16)-1. 2012 - Artículo	Q1	Q1
Jurado-Melguizo, Francisco; Ortega-Armenteros, Manuel; Roa-Gomez, Juan Pedro	Bidirectional matrix converter applied to a distributed generation system. International Journal of Electronics (99)-8. 2012 - Artículo	Q4	
Almonacid-Cruz, Florencia; Almonacid-Puche, Gabino; Fernández-Fernández, Eduardo; Gomez-Vidal, Pedro; Pérez-Higueras, Pedro Jesús; Rodrigo-Cruz, Pedro Manuel; Rus-Casas, Catalina	Calculation of direct normal irradiation from global horizontal irradiation. AIP conference proceedings (8)-1477. 2012 - Artículo		
Casanova-Peláez, Pedro José; Cruz-Peragón, Fernando A.; Palomar-Carnicero, José Manuel	Characterization of solar flat plate collectors. Renewable and Sustainable Energy Reviews (16)-3. 2012 - Artículo	Q1	Q1
Pérez-Torreglosa, Juan	Comparative study of four control systems for a 400-kW fuel cell battery powered tramway with two dc/dc converters. European transactions on electrical power engineering (-). 2012 - Artículo		
Cañadas-Quesada, Francisco Jesús; Carabias-Orti, Julio José; Rodríguez-Serrano, Francisco Jose; Ruiz-Reyes, Nicolas; Vera-Candeas, Pedro	CONSTRAINED NON-NEGATIVE SPARSE CODING USING LEARNED INSTRUMENT TEMPLATES FOR REALTIME MUSIC TRANSCRIPTION. Accepted in Elsevier Engineering Applications of Artificial Intelligence (-). 2012 - Artículo		
Jurado-Melguizo, Francisco; Pérez-Torreglosa, Juan	Control Difuso de un Tranvía Híbrido Propulsado por Pila de Combustible. Revista iberoamericana de automática e informática industrial (Internet) (9)-2. 2012 - Artículo	Q4	
Aranda-Carmona, Juan Pedro	Efficient biomarkers for the characterization of bone tissue. INTERNATIONAL JOURNAL FOR NUMERICAL METHODS IN BIOMEDICAL ENGINEERING (28)-12. 2012 - Artículo	Q1	Q1
Gámez-García, Javier; Gomez-Ortega, Juan; Sánchez-García, Alejandro; Satorres-Martínez, Silvia	ENSAMBLAJE AUTOMÁTICO DE PIEZAS CON DESVIACIONES DIMENSIONALES. REVISTA IBEROAMERICANA DE AUTOMATICA E INFORMATICA INDUSTRIAL (9)-4. 2012 - Artículo	Q4	
Fuentes-Conde, Manuel	FIRST LAB SCALE EXPERIMENTAL RESULTS FROM A HYBRID SOLAR WATER PURIFICATION AND PHOTOVOLTAIC SYSTEM. SOLAR ENERGY MATERIAL AND SOLAR CELLS (98)-. 2012 - Artículo	Q1	Q1
Jurado-Melguizo, Francisco; Pérez-Torreglosa, Juan	Gestión de energía para tranvía híbrido basado en pila de combustible, batería y supercondensador. Dyna (87)-2. 2012 - Artículo	Q4	
Aguilera-Tejero, Jorge; Casa-Higueras, Juan De La; García-Domingo, Beatriz; Torres-Ramírez, Miguel	Instalacion Solar Fotovoltaica Autosuficiente. Andalusia Team. Patio 2.12. Solar Decathlon Europe 2012.. Era solar (-)-171. 2012 - Artículo		
Estevez-Estevez, Elisabet	Model based Validation of Industrial Control Systems. IEEE Transactions on Industrial Informatics (8)-2. 2012 - Artículo	Q2	Q2
Pérez-Torreglosa, Juan	Modeling and control of a DFIG wind turbine integrating batteries as energy storage system. JOURNAL OF POWER SOURCES (205)-. 2012 - Artículo	Q1	Q1
Muñoz-Díez, José Vicente; Muñoz-Rodríguez, Francisco José; Rus-Casas, Catalina; Torres-Ramírez, Miguel	Online Monitoring System for Stand-Alone Photovoltaic Applications¿Analysis of System Performance From Monitored Data. JOURNAL OF SOLAR ENERGY ENGINEERING. N° 130 (GUEST EDITOR) (134)-3. 2012 - Artículo	Q1	Q1
Aguilar-Peña, Juan Domingo; Almonacid-Cruz, Florencia; Rodrigo-Cruz, Pedro Manuel; Rus-Casas, Catalina; Satorres-Martínez, Silvia	Pilot scheme of a tutorial action plan for industrial engineering students . (1)-12864008. 2012 - Artículo		
Casanova-Peláez, Pedro José; Cruz-Peragón, Fernando A.; Dorado-Vicente, Rubén; López-García, Rafael; Palomar-Carnicero, José Manuel	RBF-ARX Model of an Industrial Furnace for Drying Olive Pomace. Energy conversion and management (64)-. 2012 - Artículo	Q1	Q1

MEMORIA ACADÉMICA 2011-12

INVESTIGACIÓN CURSO 2011/2012

Almonacid-Cruz, Florencia; Fernández-Fernández, Eduardo; Perez-Higueras, Pedro Jesus; Rodrigo-Cruz, Pedro Manuel	Relation between the cell temperature of a HCPV module and atmospheric parameters. Solar energy materials and solar cells (105)-. 2012 - Articulo	Q1	Q1
Fuentes-Conde, Manuel	RESULTS FROM A FIRST AUTONOMOUS OPTICALLY ADAPTED PHOTOCATALYTIC-PHOTOVOLTAIC MODULE FOR WATER. SOLAR ENERGY MATERIALS AND SOLAR CELLS (100)-. 2012 - Articulo	Q1	Q1
Jurado-Melguizo, Francisco; Pérez-Torreglosa, Juan	Viability study of a FC-battery-SC tramway controlled by equivalent consumption minimization strategy. International Journal of Hydrogen Energy (37)-11. 2012 - Articulo	Q1	Q2
Aguilar-Peña, Juan Domingo; Almonacid-Cruz, Florencia; Rodrigo-Cruz, Pedro Manuel; Rus-Casas, Catalina	Videocasts applied to the teaching of power supplies. (1)-12864017. 2012 - Articulo		
AUTORES	LIBROS		
Aguilar-Peña, Juan Domingo; Almonacid-Cruz, Florencia; Almonacid-Puche, Gabino; Hontoria-Garcia, Leocadio; López-Talavera, Diego; Muñoz-Rodríguez, Francisco José; Perez-Higueras, Pedro Jesus; Rodrigo-Cruz, Pedro Manuel; Rus-Casas, Catalina	Instalaciones Fotovoltaicas (2ª edición) (9788415364160) - Monografía. 2012		
AUTORES	CAPITULOS DE LIBRO		
Gámez-García, Javier; Gomez-Ortega, Juan; Satorres-Martínez, Silvia	An Artificial Intelligent Classification System for Thermoplastic Recycling Using Sensor Fusion. Computational Intelligence Systems in Industrial Engineering. ( 978-94-91216-77-0). - 2012		
Estevez-Estevez, Elisabet	Towards an infrastructure model for composing and reconfiguring cyber-physical systems. Ubiquitous Computing and Ambient Intelligence. ( 978-3-642-35376-5 ). - 2012		
AUTORES	PATENTES	FECHA	
Almonacid-Puche, Gabino	Procedimiento de protección contra descargas eléctricas en seres humanos	27/08/2012	
AUTORES	APORTACIONES A CONGRESOS PUBLICADAS	AMBITO	
Estevez-Estevez, Elisabet	¿Meia¿: un enfoque metodológico para el diseño y desarrollo de sistemas de automatización (Poster en Congreso). XXXIII Jornadas de Automática .		
Estevez-Estevez, Elisabet	A methodological support for designing industrial control systems (Comunicación en congreso). 17th IEEE International Conference on Emerging Technologies and Factory Automation. 2012		
Estevez-Estevez, Elisabet	A Model-Based Approach for Timing Analysis of Industrial Automation Systems (Comunicación en congreso). 1st IFAC Conference on Embedded Systems, Computational Intelligence and Telematics in Control.		
Aguilera-Tejero, Jorge; Muñoz-Díez, José Vicente; Nofuentes-Garrido, Gustavo Eduardo; Terrados-Cepeda, Julio	A new approach for PV development: the exploitation of marginal lands (Comunicación en congreso). International Conference on Sustainable Energy and Environmental Protection.		
Gámez-García, Javier; Gomez-Ortega, Juan; Satorres-Martínez, Silvia	A sensor fusion-based classification system for thermoplastic recycling (Comunicación en congreso). 18th International Conference on Automation & Computing.		
Aguilera-Tejero, Jorge; Garcia-Domingo, Beatriz; Muñoz-Díez, José Vicente; Torres-Ramírez, Miguel	Analisis y Caracterizacion de Modulos Fotovoltaicos de Concentracion (CPV) a Sol Real. Comparativa con Otras Tecnologias Fotovoltaicas (Ponencia en Congreso). XV Congreso Ibe¿rico y X Congreso Iberoamericano de Energi¿a Solar.		
Aguilera-Tejero, Jorge; Fuentes-Conde, Manuel; Garcia-Domingo, Beatriz; Muñoz-Díez, José Vicente	Analysis and characterization of an outdoor CPV system comparative with other PV technologies (Poster en Congreso). XV Congreso Ibe¿rico y X Congreso Iberoamericano de Energi¿a Solar.		
Nieto-Nieto, Luis Miguel	APLICACIONES DE REDES NEURONALES ARTIFICIALES PARA LA SIMULACIÓN Y CONTROL DE SISTEMAS DINÁMICOS INDUSTRIALES (Comunicación en congreso). III Jornadas Universitarias sobre Innovación Educativa en las Enseñanzas Técnicas.		
Cano-Marchal, Pablo; Gámez-García, Javier; Gomez-Ortega, Juan; Martínez-Gila, Diego Manuel	Application of computer vision and Support Vector Machines to estimate the content of impurities in olive oil samples (Comunicación en congreso). 18th International Conference on Automation & Computing.		

MEMORIA ACADÉMICA 2011-12

INVESTIGACIÓN CURSO 2011/2012

Estevez-Estevez, Elisabet	Arquitectura multi-controlador con transferencia sin salto para procesos con conmutación de modos (Poster en Congreso). XXXIII Jornadas de Automática .		
Carabias-Orti, Julio José; Ruiz-Reyes, Nicolas; Vera-Candeas, Pedro	BLIND ESTIMATION OF REVERBERATION TIME FROM MONOPHONIC INSTRUMENT RECORDINGS BASED ON NON-NEGATIVE MATRIX FACTORIZATION (Poster en Congreso). 42ND INTERNATIONAL CONFERENCE: SEMANTIC AUDIO.		
Estevez-Estevez, Elisabet	Bumpless Transfer Multi-controller Architecture for Switched-mode Processes (Comunicación en congreso). 17th IEEE International Conference on Emerging Technologies and Factory Automation.		
Aguilera-Tejero, Jorge; Garcia-Domingo, Beatriz; Muñoz-Díez, José Vicente; Nofuentes-Garrido, Gustavo Eduardo; Torres-Ramírez, Miguel	Canal WEB de Visitas Virtuales Online a Instalaciones de Energíaas Renovables. (Ponencia en Congreso). XV Congreso Ibe¿rico y X Congreso Iberoamericano de Energíaa Solar.		
Estevez-Estevez, Elisabet	Canales de Comunicación para Sistemas IEC61499 Basados en Componentes (Poster en Congreso). XXXIII Jornadas de Automática .		
Fuentes-Conde, Manuel; Garcia-Domingo, Beatriz; Nofuentes-Garrido, Gustavo Eduardo	COMPARATIVE ANALYSIS OF THE EFFECTS OF SPECTRUM AND MODULE TEMPERATURE ON THE PERFORMANCE OF THIN FILM MODULES ON DIFFERENT SITES (Poster en Congreso). 27th EU PVSEC - European Photovoltaic Solar Energy Conference.		
	CUSTOMIZING DISTRIBUTIONS BASED ON LINUX. A NEW SOFTWARE TOOL TO SIMULATE AND DESIGN INTEGRATED CIRCUITS. I Technology, Education and Development Conference, 2012		
Muñoz-Díez, José Vicente; Muñoz-Rodríguez, Francisco José; Rus-Casas, Catalina; Torres-Ramírez, Miguel	Desarrollo de un instrumento virtual con fines docentes para la asignatura Sistemas de adquisición datos (Ponencia en Congreso). Congreso de Tecnologías Aplicadas en la enseñanza de la electrónica.		
Estevez-Estevez, Elisabet	Distributed Applications Management Platform Based on Service Component Architecture (Comunicación en congreso). 17th IEEE International Conference on Emerging Technologies and Factory Automation .		
Aguilera-Tejero, Jorge; Muñoz-Díez, José Vicente; Muñoz-Rodríguez, Francisco José; Nofuentes-Garrido, Gustavo Eduardo; Torres-Ramírez, Miguel	EDUCATIONAL WEB TOOL FOR THE ANALYSIS OF STAND-ALONE PHOTOVOLTAIC SYSTEMS (Comunicación en congreso). 6th International Technology, Education and Development Conference.		
Cañadas-Quesada, Francisco Jesus; Carabias-Orti, Julio José; Ruiz-Reyes, Nicolas; Vera-Candeas, Pedro	ENHANCING THE TRANSFERENCE OF KNOWLEDGE OF TOPICS ABOUT ADVANCED DIGITAL COMMUNICATIONS TECHNIQUES USING A MULTIMEDIA INTERACTIVE SIMULATOR (Comunicación en congreso). International Technology, Education and Development Conference.		
Aguilar-Peña, Juan Domingo; Almonacid-Cruz, Florencia; Rodrigo-Cruz, Pedro Manuel; Rus-Casas, Catalina; Satorres-Martínez, Silvia	Experiencia piloto del Plan de Acción Tutorial (EP-PAT) para estudiantes de Ingeniería Técnica (Ponencia en Congreso). Technologies Applied to Electronics Teaching (TAEE), 2012. 2012		
Estevez-Estevez, Elisabet	Fault tolerant component management platform over Data Distribution Service (Comunicación en congreso). 1st IFAC Conference on Embedded Systems, Computational Intelligence and Telematics in Control. 2012		
Estevez-Estevez, Elisabet	GEMMA based approach for generating PLCopen Automation projects (Comunicación en congreso). 1st IFAC Conference on Embedded Systems, Computational Intelligence and Telematics in Control. 2012		
Cano-Marchal, Pablo; Gámez-García, Javier; Gomez-Ortega, Juan; Martínez-Gila, Diego Manuel	Hyperspectral imaging for determination of some quality parameters for olive oil (Comunicación en congreso). 18th International Conference on Automation & Computing.		
Aguilera-Tejero, Jorge; Garcia-Domingo, Beatriz; Muñoz-Díez, José Vicente; Nofuentes-Garrido, Gustavo Eduardo; Torres-Ramírez, Miguel	IC LINUX LABLIVE. A new software tool for designing and simulation of integrated circuits. (Comunicación en congreso). 9th European Workshop on Microelectronic Education.		
Gonzalez-Rodriguez, Angel Gaspar	Improvement of Induction Generator Soft-Start (Comunicación en congreso). 8º Congresso Luso Espanhol de Engenharia Electrotécnica.		
Aguilera-Tejero, Jorge; Casa-Higueras, Juan De La; Garcia-Domingo, Beatriz; Torres-Ramírez, Miguel	Instalación Solar Fotovoltaica Autosuficiente. ANDALUCÍA TEAM - PATIO 2.12. SOLAR DECATHLON EUROPE 2012 (Ponencia en Congreso). XV Congreso Ibe¿rico y X Congreso Iberoamericano de Energíaa Solar.		
Aguilar-Peña, Juan Domingo; Aguilera-Tejero, Jorge; Muñoz-Díez, José Vicente; Muñoz-Rodríguez, Francisco	Laboratorio Remoto para el Aprendizaje de los Sistemas Fotovoltaicos Autonomo (Comunicación en congreso). X Congreso de Tecnologías Aplicadas en la Enseñanza de la Electrónica.		

INVESTIGACIÓN CURSO 2011/2012

José; Rus-Casas, Catalina; Torres-Ramírez, Miguel			
Cañadas-Quesada, Francisco Jesus; Carabias-Orti, Julio José; Ruiz-Reyes, Nicolas; Vera-Candeas, Pedro	LEARNING DIGITAL MODULATIONS USING A COMMUNICATION SYSTEM OVER THE ACOUSTIC CHANNEL AND PROBLEM-BASED TEACHING (Comunicación en congreso). PROCEEDINGS OF ICERI2010 CONFERENCE.		
Cañadas-Quesada, Francisco Jesus; Carabias-Orti, Julio José; Ruiz-Reyes, Nicolas; Vera-Candeas, Pedro	MATCHING PURSUITS BASED ON PERCEPTUAL DISTORTION MINIMIZATION FOR SINUSOIDAL AUDIO MODELING (Poster en Congreso). INTERNATIONAL CONFERENCE ON SIGNAL PROCESSING AND MULTIMEDIA APPLICATIONS (SIGMAP 2010).		
Estevez-Estevez, Elisabet	Model Based Reconfiguration to Controller Failures in Manufacturing Systems (Comunicación en congreso). 1st IFAC Conference on Embedded Systems, Computational Intelligence and Telematics in Control. 2012		
Carabias-Orti, Julio José; Rodriguez-Serrano, Francisco Jose; Ruiz-Reyes, Nicolas; Vera-Candeas, Pedro	MULTIPLE INSTRUMENT MIXTURES SOURCE SEPARATION EVALUATION USING INSTRUMENT-DEPENDENT NMF MODELS (Poster en Congreso). 10TH INTERNATIONAL CONFERENCE ON LATENT VARIABLE ANALYSIS AND SIGNAL SEPARATION. 2012		
Estevez-Estevez, Elisabet	PLC based Control of Hybrid Systems (Comunicación en congreso). 1st IFAC Conference on Embedded Systems, Computational Intelligence and Telematics in Control (CESCIT). 2012		
Nieto-Nieto, Luis Miguel	PROCESAMIENTO DE IMÁGENES MEDIANTE REDES NEURONALES CELULARES (Comunicación en congreso). First Congreso on Mathematical Model and Methods Applied to Biology and Medicine.		
Aguilera-Tejero, Jorge; Garcia-Domingo, Beatriz; Muñoz-Díez, José Vicente; Nofuentes-Garrido, Gustavo Eduardo; Torres-Ramírez, Miguel	Renewable Energy Video-Sharing Educational Tool (Comunicación en congreso). 5th International Conference of Education, Research and Innovation.		
Muñoz-Rodríguez, Francisco José; Torres-Ramírez, Miguel	Sistema de Monitorización Online para el Análisis del Funcionamiento de los Sistemas Fotovoltaicos Autónomos (Ponencia en Congreso). XV Congreso Iberoamericano y X Congreso Iberoamericano de Energía Solar.		
Casanova-Peláez, Pedro José; Cruz-Peragón, Fernando A.; Díaz-Garrido, Francisco Alberto; López-García, Rafael; Palomar-Carnicero, José Manuel	Sistema de presentación de consumos domésticos en tiempo real (Comunicación en congreso). International Congress water, waste and energy management.		
Casa-Higueras, Juan De La; Garcia-Domingo, Beatriz; Muñoz-Díez, José Vicente; Torres-Ramírez, Miguel	Tools For The Teaching Of Practice Lessons In Subjects Directly Related To Photovoltaic Solar (Comunicación en congreso). 5th International Conference of Education, Research and Innovation.		
Casa-Higueras, Juan De La	Universol Project. Final Results. (Comunicación en congreso). 26 th European Photovoltaic Solar Energy Conference. 2012		
Aguilera-Tejero, Jorge; Casa-Higueras, Juan De La; Fuentes-Conde, Manuel; Muñoz-Díez, José Vicente; Nofuentes-Garrido, Gustavo Eduardo; Torres-Ramírez, Miguel	Wireless Monitoring Of Large-Scale Pv Plants: Improving Their Predicted Behavior (Poster en Congreso). 27th EU PVSEC - European Photovoltaic Solar Energy Conference.		
Aguilera-Tejero, Jorge; Muñoz-Díez, José Vicente; Nofuentes-Garrido, Gustavo Eduardo; Terrados-Cepeda, Julio	A new approach for PV development: the exploitation of marginal lands (Comunicación en congreso). International Conference on Sustainable Energy and Environmental Protection.		
Castro-García, Miguel; Contreras-Anguita, Francisco Javier; Rojas-Sola, Jose Ignacio	Herramientas CAD/CAE en la caracterización tecnológica del patrimonio histórico industrial: Aplicación a una prensa de aceite de oliva (Comunicación en congreso). IV Congreso Internacional de Arqueología e Informática Gráfica, Patrimonio e Innovación.		

<b>MATEMÁTICAS</b>			
PRODUCCIÓN CIENTÍFICA	AÑO 2012		
<b>Nº TOTAL PUBLICACIONES EN REVISTAS JCR</b>	<b>12</b>		
1. PRIMER CUARTIL	6		

MEMORIA ACADÉMICA 2011-12

INVESTIGACIÓN CURSO 2011/2012

2. SEGUNDO CUARTIL	4		
3. TERCER CUARTIL	1		
4. CUARTO CUARTIL	1		
<b>Nº TOTAL PUBLICACIONES EN REVISTAS SJR</b>	<b>10</b>		
1. PRIMER CUARTIL	4		
2. SEGUNDO CUARTIL	3		
3. TERCER CUARTIL	3		
4. CUARTO CUARTIL	0		
<b>TOTAL PUBLICACIONES EN REVISTAS REGISTRADAS EN SICA</b>	<b>20</b>		
<b>LIBROS</b>	<b>1</b>		
<b>CAPITULOS DE LIBROS</b>	<b>0</b>		
<b>PATENTES</b>	<b>0</b>		
<b>Nº TOTAL APORTACIONES A CONGRESOS</b>	<b>11</b>		
EUROPEO	-		
INTERNACIONAL	-		
NACIONAL	-		
PROVINCIAL	-		
REGIONAL	-		
<b>DESARROLLO DE RESULTADOS</b>			
<b>AUTORES</b>	<b>REVISTA</b>	<b>JCR</b>	<b>SJR</b>
Martinez-Moreno, Juan; Roldán-López De Hierro, Antonio Francisco; Roldán-López De Hierro, Concepción Beatriz	A fuzzy regression model based on distances and random variables with crisp input and fuzzy output data: a case study in biomass production. Soft Computing (16)-. 2012 - Artículo		
Almira-Picazo, José María	A lethargy result for real analytic functions. Applied mathematics letters (25)-6. 2012 - Artículo	Q1	Q1
Gómez-Moreno, Samuel	ADVANCED PROBLEM H-717. The Fibonacci Quarterly (50)-2. 2012 - Nota		Q3
García-Caballero, Esther María; Gómez-Moreno, Samuel	An Infinite Product for the Golden Ratio. American Mathematical Monthly (119)-8. 2012 - Nota		Q3
Almira-Picazo, José María	Approximation schemes satisfying Shapiro's Theorem. Journal of approximation theory (Print) (164)-5. 2012 - Artículo	Q2	Q2
Cardenas-Morales, Daniel	Asymptotic formulae via a Korovkin-type result. Abstract and applied analysis (2012)-. 2012 - Artículo	Q1	
Bustamante-Gonzalez, Jorge; Quesada-Teruel, Jose Maria	Best one-sided L1 approximation to the Heaviside and sign functions. Journal of approximation theory (Print) (164)-6. 2012 - Artículo	Q2	Q2
García-Caballero, Esther María; Gómez-Moreno, Samuel	Chebyshev Polynomials and Nested Square Roots. Journal of Mathematical Analysis and Applications (394)-. 2012 - Artículo	Q1	Q1
Bustamante-Gonzalez, Jorge; Quesada-Teruel, Jose Maria	Direct and strong converse theorems for a general sequence of positive linear operators . Acta Mathematica Hungarica (136)-1-2. 2012 - Artículo	Q3	
Sánchez-Cobo, Francisco Tomás	Estalmat: una experiencia con cerillas. Epsilon (27(2))-75. 2012 - Artículo		
Gómez-Moreno, Samuel	MAYHEM PROBLEM M487. CRUX MATHEMATICORUM WITH MATHEMATICAL MAYHEM (37)-3. 2012 - Nota		
Martinez-Moreno, Juan; Roldán-López De Hierro, Antonio Francisco; Roldán-López De Hierro, Concepción Beatriz	Multidimensional fixed point theorems in partially ordered complete metric spaces. Journal of Mathematical Analysis and Applications ()-396. 2012 - Artículo		
Ruiz-Ruiz, Juan Francisco	Números Grandes. DIARIO JAÉN ()-10/05/2012. 2012 - Artículo en prensa		



INVESTIGACIÓN CURSO 2011/2012

Quesada-Teruel, Jose Maria	On Chebyshev-Markov-Krein Inequalities. Journal of Approximation Theory (-). 2012 - Artículo	Q2	Q2
Castro-López, Ildelfonso	On Hamiltonian Stationary Lagrangian spheres in non-Einstein Kähler surfaces. Mathematische Zeitschrift (271)-. 2012 - Artículo	Q2	
Bustamante-Gonzalez, Jorge; Quesada-Teruel, Jose Maria	Polynomial operators for one-sided approximation to functions in $W_p^r[0,1]$ . Journal of mathematical analysis and applications (393)-. 2012 - Artículo	Q1	Q1
Almira-Picazo, José María	Shapiro's theorem for subspaces. Journal of Mathematical Analysis and Applications (388)-1. 2012 - Artículo	Q1	Q1
Almira-Picazo, José María	Some Riemannian geometric of the fundamental theorem of algebra. Differential Geometry-Dynamical Systems (14)-. 2012 - Artículo		
Castro-López, Ildelfonso; Lerma-Fernández, Ana María	The Clifford torus as a self-shrinker for the Lagrangian mean curvature flow . International mathematics research notices (-). 2012 - Artículo	Q1	
Castro-López, Ildelfonso; Lerma-Fernández, Ana María	Translating solitons for Lagrangian mean curvature flow in complex Euclidean plane. International journal of mathematics (23)-10. 2012 - Artículo	Q4	Q3
AUTORES	LIBROS		
Ruiz-Ruiz, Juan Francisco	Métodos Computacionales en Álgebra. Matemática Discreta: grupos y grafos (2ª Edición revisada) (978-84-8439-629-1) - Monografía. 2012		
AUTORES	CAPITULOS DE LIBRO		
AUTORES	PATENTES	FECHA	
AUTORES	APORTACIONES A CONGRESOS	AMBITO	
Esteban-Ruiz, Francisco José; Jiménez-Ibáñez, Jesús; Navas-Ureña, Juan; Ruiz-De Miras, Juan; Villoslada-Diaz, Pablo	A SOFTWARE PLATFORM TO ANALYZE MR IMAGES BASED ON 3D FRACTAL DIMENSION: APPLICATION IN NEURODEGENERATIVE DISEASES (Comunicación en congreso). 5-TH INTERNATIONAL JOINT CONFERENCE ON BIOMEDICAL ENGINEERING SYSTEMS AND TECHNOLOGIES (BIOSTEC 2012). 2012		
Damas-Serrano, Antonio; Jódar-Reyes, Joaquín; Lopez-Moreno, Antonio Jesus; Ortega-Carpio, Manuela; Sánchez-Gómez, María Del Carmen	Elaboración de un tutorial multimedia para el aprendizaje y la enseñanza de las prácticas con ordenador de las asignaturas de Matemáticas en las nuevas titulaciones de grado (Comunicación en congreso). III Jornadas sobre Innovación Docente y Adaptación el		
García-Muñoz, Miguel Angel; Ordóñez-Cañada, Carmen; Ruiz-Ruiz, Juan Francisco	Gestión y administración docente online. (Online teaching management and administration) (Comunicación en congreso). III JORNADAS SOBRE INNOVACIÓN DOCENTE Y ADAPTACIÓN AL ESPACIO EUROPEO DE EDUCACIÓN SUPERIOR EN LAS TITULACIONES TÉCNICAS.		
Castro-López, Ildelfonso; Damas-Serrano, Antonio; García-Muñoz, Miguel Angel; Garrancho-Garcia, Pedro Garrancho García; Ordóñez-Cañada, Carmen; Quesada-Teruel, Jose Maria; Rodríguez-Montealegre, Cristina; Ruiz-Ruiz, Juan Francisco; Sánchez-Gómez, María Del	JMATHWIKI, SELF-STUDY ONLINE VIA A KNOWLEDGE BASE (Comunicación en congreso). INTED 2012 - INTERNATIONAL TECHNOLOGY, EDUCATION AND DEVELOPMENT CONFERENCE. 2012		
Lerma-Fernández, Ana María	Lagrangian Translating Solitons for Mean Curvature Flow (Poster en Congreso). XVII Escola de Geometria Diferencial.		
Martinez-Moreno, Juan; Roldán-López De Hierro, Antonio Francisco; Roldán-López De Hierro, Concepción Beatriz	Linear an nonlinear regression models based on a concept of distance for imprecise response (Comunicación en congreso). XVI Congreso Español sobre Tecnologías y Lógica Fuzzy . 2012		
Martinez-Moreno, Juan; Roldán-López De Hierro, Antonio Francisco; Roldán-López De Hierro, Concepción Beatriz	Linear and non linear regression models based on a concept of distance for imprecise response (Comunicación en congreso). XVI Congreso Español sobre Tecnologías y Lógica Fuzzy.		
Roldán-López De Hierro, Antonio Francisco; Roldán-López De Hierro, Concepción Beatriz	SOME STATISTICAL INFEREFENCE RESULTS FOR LOGNORMAL DIFFUSION RANDOM FIELDS (Comunicación en congreso). 3rd International Conference Of The Ercim Working Group On Computing & Statistics.		
Lerma-Fernández, Ana María	Translating solitons for Lagrangian mean curvature flow in complex Euclidean plane (Poster en Congreso). Conference on Pure and Applied Differential Geometry.		

MEMORIA ACADÉMICA 2011-12

**INVESTIGACIÓN CURSO 2011/2012**

Castro-López, Ildelfonso; García-Muñoz, Miguel Angel; Ordóñez-Cañada, Carmen; Quesada-Teruel, Jose Maria; Rodríguez-Montealegre, Cristina; Ruiz-Ruiz, Juan Francisco	Una herramienta colaborativa en el proceso de aprendizaje-enseñanza de las matemáticas universitarias (Comunicación en congreso). III Jornadas sobre Innovación Docente y Adaptación al Espacio Europeo de Educación Superior en las Titulaciones Técnicas (IND)	
Aguilar-Peña, María Concepción; Martínez-Moreno, Juan; Roldán-López De Hierro, Antonio Francisco; Roldán-López De Hierro, Concepción Beatriz	Use of ICT in secondary education to enhance the teaching and learning of Mathematics (Comunicación en congreso). International Conference On Education And New Learning Technologies.	

<b>INGENIERÍA GRÁFICA, DISEÑO Y PROYECTOS</b>			
PRODUCCIÓN CIENTÍFICA	AÑO 2012		
<b>Nº TOTAL PUBLICACIONES EN REVISTAS JCR</b>	<b>7</b>		
1. PRIMER CUARTIL	2		
2. SEGUNDO CUARTIL	1		
3. TERCER CUARTIL	0		
4. CUARTO CUARTIL	4		
<b>Nº TOTAL PUBLICACIONES EN REVISTAS SJR</b>	<b>4</b>		
1. PRIMER CUARTIL	2		
2. SEGUNDO CUARTIL	0		
3. TERCER CUARTIL	2		
4. CUARTO CUARTIL	0		
<b>TOTAL PUBLICACIONES EN REVISTAS REGISTRADAS EN SICA</b>	<b>10</b>		
<b>LIBROS</b>	<b>1</b>		
<b>CAPITULOS DE LIBROS</b>	<b>0</b>		
<b>PATENTES</b>	<b>0</b>		
<b>Nº TOTAL APORTACIONES A CONGRESOS</b>	<b>3</b>		
EUROPEO	-		
INTERNACIONAL	-		
NACIONAL	-		
PROVINCIAL	-		
REGIONAL	-		
<b>DESARROLLO DE RESULTADOS</b>			
<b>AUTORES</b>	<b>REVISTA</b>	<b>JCR</b>	<b>SJR</b>
Dueñas-Molina, Jose; Hidalgo-Estévez, María Del Carmen; Rey-Arrans, Francisco Javier	Application of electrical resistivity tomography techniques for mapping man-made sinkholes. Geophysical Research Abstracts (14)-. 2012 - Artículo		
Azorit-Casas, Concepcion; Moro-Valverde, Javier; Muñoz-Cobo-Rosales, Joaquin; Oya-Lechuga, Antonia; Rubio-Paramio, Miguel Angel; Tellado-Ruiz, Mª Sierra	ASSESSING RED DEER ANTLERS DENSITY WITH WATER DISPLACEMENT METHOD VERSUS A NEW PARAMETRIC VOLUME MODELLING TECHNIQUE USING CAD-3D.. Animal Production Science (52)-8. 2012 - Artículo		
Almonacid-Puche, Gabino; Perez-Higueras, Pedro Jesus; Pozo-Vazquez, Antonio David; Ruiz-Arias, Jose Antonio;	Assessment of the renewable energies potential for intensive electricity production in the province of Jaén, southern Spain. Renewable and Sustainable Energy Reviews (16)-1. 2012 - Artículo	Q1	Q1

**MEMORIA ACADÉMICA 2011-12**

**INVESTIGACIÓN CURSO 2011/2012**

Terrados-Cepeda, Julio			
Castro-García, Miguel; Rojas-Sola, Jose Ignacio	CONTRIBUTION OF THE SPANISH HISTORICAL INVENTIONS TO THE KNOWLEDGE OF OLIVE OIL INDUSTRIAL HERITAGE. Journal of cultural heritage (13)-3. 2012 - Articulo		
Rojas-Sola, Jose Ignacio	EDUCATIONAL SOFTWARE TO LEARN THE ESSENTIALS OF ENGINEERING GRAPHICS. Computer applications in engineering education (20)-1. 2012 - Articulo	Q4	
Dueñas-Molina, Jose; Hidalgo-Estévez, María Del Carmen; Rey-Arrans, Francisco Javier	Electrical Resistivity Imaging survey to detect uncharted mine galleries in the mining district of Linares (Jaén, Spain). Journal of Geophysics and Engineering (9)-. 2012 - Articulo	Q2	
Rojas-Sola, Jose Ignacio	INTERACTIVE EDUCATIONAL SOFTWARE OF TEXTILE DESIGN. Computer applications in engineering education (20)-1. 2012 - Articulo	Q4	
Rojas-Sola, Jose Ignacio	LAS MÁQUINAS DE VAPOR EN LA OBTENCIÓN DEL AZÚCAR DE CAÑA EN ESPAÑA: ANÁLISIS COMPARATIVO. DYNA (79)-171. 2012 - Articulo	Q4	Q3
Rojas-Sola, Jose Ignacio	SOFTWARE TOOL FOR LEARNING THE GENERATION OF THE CARDIOD CURVE IN AN AUTOCAD ENVIRONMENT. DYNA (79)-171. 2012 - Articulo	Q4	Q3
Rojas-Sola, Jose Ignacio; Romero-Manchado, Antonio	Use of discrete gradient operators for the automatic determination of vanishing points: comparative analysis. Expert systems with applications (39)-12. 2012 - Articulo	Q1	Q1
<b>AUTORES</b>	<b>LIBROS</b>		
Fernández-Lombardo, Jacinto; Moyano-Fuentes, Jose; Terrados-Cepeda, Julio	GUIA PARA LA EVALUACIÓN DE PLANES ESTRATÉGICOS EN EL ÁMBITO UNIVERSITARIO (v. 2011) (978-84-938975-9-8) - Monografía. 2012		
<b>AUTORES</b>	<b>CAPITULOS DE LIBRO</b>		
<b>AUTORES</b>	<b>PATENTES</b>		<b>FECHA</b>
<b>AUTORES</b>	<b>APORTACIONES A CONGRESOS</b>		<b>AMBITO</b>
Castro-García, Miguel; Rojas-Sola, Jose Ignacio	LA PRENSA DE VIGA Y QUINTAL: RECUPERACIÓN VIRTUAL Y ANÁLISIS TÉCNICO DESDE LA INGENIERÍA GRÁFICA (Comunicación en congreso). 8 CONGRESO INTERNACIONAL DE MOLINOLOGÍA.		
Castro-García, Miguel; Contreras-Anguita, Francisco Javier; Rojas-Sola, Jose Ignacio	EL SISTEMA MIXTO DE MOLIENDA-PRENSADO: RECUPERACIÓN DESDE LA INGENIERÍA GRÁFICA DE LA PRIMERA EVOLUCIÓN HACIA LA EXTRACCIÓN CONTINUA DEL ACEITE DE OLIVA (Comunicación en congreso). 8 CONGRESO INTERNACIONAL DE MOLINOLOGÍA.		
Castro-García, Miguel; Contreras-Anguita, Francisco Javier; Rojas-Sola, Jose Ignacio	Herramientas CAD/CAE en la caracterización tecnológica del patrimonio histórico industrial: Aplicación a una prensa de aceite de oliva (Comunicación en congreso). IV Congreso Internacional de Arqueología e Informática Gráfica, Patrimonio e Innovación.		

<b>INGENIERÍA MECÁNICA Y MINERA</b>			
PRODUCCIÓN CIENTÍFICA	AÑO 2012		
<b>Nº TOTAL PUBLICACIONES EN REVISTAS JCR</b>	<b>14</b>		
1. PRIMER CUARTIL	4		
2. SEGUNDO CUARTIL	8		
3. TERCER CUARTIL	1		
4. CUARTO CUARTIL	1		
<b>Nº TOTAL PUBLICACIONES EN REVISTAS SJR</b>	<b>13</b>		
1. PRIMER CUARTIL	12		

INVESTIGACIÓN CURSO 2011/2012

2. SEGUNDO CUARTIL	1		
3. TERCER CUARTIL	0		
4. CUARTO CUARTIL	0		
<b>TOTAL PUBLICACIONES EN REVISTAS REGISTRADAS EN SICA</b>	<b>28</b>		
<b>LIBROS</b>	<b>3</b>		
<b>CAPITULOS DE LIBROS</b>	<b>6</b>		
<b>PATENTES</b>	<b>0</b>		
<b>Nº TOTAL APORTACIONES A CONGRESOS</b>	<b>20</b>		
EUROPEO	-		
INTERNACIONAL	-		
NACIONAL	-		
PROVINCIAL	-		
REGIONAL	-		
<b>DESARROLLO DE RESULTADOS</b>			
<b>AUTORES</b>	<b>REVISTA</b>	<b>JCR</b>	<b>SJR</b>
Díaz-Garrido, Francisco Alberto; Dorado-Vicente, Rubén; Lopez-Alba, Elias; Vasco-Olmo, José Manuel	ANÁLISIS DE LOS FACTORES DE INTENSIFICACIÓN DE TENSIONES EN PROBETAS PLANAS MEDIANTE DIC. ANALES DE MECÁNICA DE LA FRACTURA (2)-29. 2012 - Otro tipo de publicación en revista		
Díaz-Garrido, Francisco Alberto; Dorado-Vicente, Rubén; García-Collado, Alberto José; Vasco-Olmo, José Manuel	ANÁLISIS MEDIANTE EL MEF DE LA INFLUENCIA DE UNA SOBRECARGA EN EL CIERRE PREMATURO DE GRIETA EN FATIGA. ANALES DE MECÁNICA DE LA FRACTURA (2)-29. 2012 - Otro tipo de publicación en revista		
Díaz-Garrido, Francisco Alberto; Dorado-Vicente, Rubén; Lopez-Alba, Elias; López-García, Rafael	Aplicaciones de correlación digital de imagenes 2D para el análisis de problemas de contacto. Anales de Ingeniería Mecánica (18)-18. 2012 - Artículo	Q2	Q1
Díaz-Garrido, Francisco Alberto; Dorado-Vicente, Rubén; López-García, Rafael; Vasco-Olmo, José Manuel	CÁLCULO DE LOS FACTORES DE INTENSIFICACIÓN DE TENSIONES MEDIANTE TÉCNICAS ÓPTICAS DE CAMPO COMPLETO. REVISTA IBEROAMERICANA DE INGENIERÍA MECÁNICA (16)-2. 2012 - Artículo		
Díaz-Garrido, Francisco Alberto; Dorado-Vicente, Rubén; Felipe-Sesé, Luis	Calibración del montaje óptico para determinación de desplazamientos en el espacio mediante Correlación Digital de Imágenes 2D y Proyección de Franjas. Anales de Ingeniería Mecánica (18)-. 2012 - Artículo	Q2	Q1
Casanova-Peláez, Pedro José; Cruz-Peragón, Fernando A.; Palomar-Carnicero, José Manuel	Characterization of solar flat plate collectors. Renewable and Sustainable Energy Reviews (16)-3. 2012 - Artículo	Q1	Q1
Díaz-Garrido, Francisco Alberto; Dorado-Vicente, Rubén; López-García, Rafael; Vasco-Olmo, José Manuel	Comparativa de modelos para el cálculo experimental del factor de intensificación de tensiones empleando técnicas ópticas de campo completo. Anales de Ingeniería Mecánica (18)-18. 2012 - Artículo	Q2	Q1
Díaz-Garrido, Francisco Alberto; Dorado-Vicente, Rubén; Felipe-Sesé, Luis	Comparativa de técnicas de filtrado de imágenes para el procesado conjunto de las técnicas de Correlación Digital de Imágenes 2D y Proyección de Franjas. Anales de Ingeniería Mecánica (18)-. 2012 - Artículo	Q2	Q1
Hidalgo-Estévez, María Del Carmen; Martínez-López, Julián; Rey-Arrans, Francisco Javier	CONTENIDO TOTAL Y FRACCIONAMIENTO DE METALES Y SEMIMETALES EN LAS ESCOMBRERAS DEL DEISTRITO MINERO D LINARES-LA CAROLINA. GEOTEMAS (11)-. 2012 - Artículo		
Hidalgo-Estévez, María Del Carmen; Martínez-López, Julián; Rey-Arrans, Francisco Javier; ROJAS-HITA, DIEGO	Contenido total y fraccionamiento de metales y semimetales en las escombreras del distrito minero de Linares-La Carolina (Jaén).. GEOTEMAS (11)-. 2012 - Artículo		
Díaz-Garrido, Francisco Alberto; Dorado-Vicente, Rubén; Lopez-Alba, Elias; Romero-Carrillo, Pablo Eduardo	DIC-CAM RECIPE FOR REVERSE ENGINEERING. AMERICAN INSTUTE OF PHYSICS, CONFERENCE PROCEEDINGS (1431)-. 2012 - Artículo		
Díaz-Garrido, Francisco Alberto; Dorado-Vicente, Rubén; Lopez-Alba, Elias; Vasco-Olmo, José Manuel	DISEÑO Y DESARROLLO DE UNA PINZA VIBRADORA PARA USO AGRÍCOLA. DYNA (87)-1. 2012 - Artículo		

INVESTIGACIÓN CURSO 2011/2012

Díaz-Garrido, Francisco Alberto; Dorado-Vicente, Rubén; Vasco-Olmo, José Manuel	EVALUACIÓN DE LOS FACTORES DE INTENSIFICACIÓN DE TENSIONES MEDIANTE FOTOELASTICIDAD AUTOMÁTICA. ANALES DE MECÁNICA DE LA FRACTURA (2)-29. 2012 - Otro tipo de publicación en revista		
Bohórquez-Rodríguez De Medina, Patricio	Finite volume method for falling liquid films carrying monodisperse spheres in Newtonian regime. AICHE Journal (58)-8. 2012 - Artículo		Q1
Bolaños-Jiménez, M <sup>a</sup> Rocío; Gutiérrez-Montes, Cándido; Martínez-Bazan, Jesús Carlos; Sevilla-Santiago, Alejandro	Formation of bubbles in planar co-flowing air-water sheets. 23RD INTERNATIONAL CONGRESS OF THEORETICAL AND APPLIED MECHANICS (-). 2012 - Meeting-Abstract		
Dorado-Vicente, Rubén; Lopez-Alba, Elias; López-García, Rafael; Vasco-Olmo, José Manuel	Las herramientas de Ingeniería Asistida aplicadas a la Historia de las Máquinas y Mecanismos. Recuperación virtual de un molino hidráulico. Anales de ingeniería mecánica (18)-18. 2012 - Artículo	Q2	Q1
Díaz-Garrido, Francisco Alberto; Dorado-Vicente, Rubén; Lopez-Alba, Elias; Romero-Carrillo, Pablo Eduardo	Machining a Free-surface via Reverse-Engineering. Key Engineering Materials (502)-. 2012 - Artículo		
Dorado-Vicente, Rubén; Torres-Jiménez, Eloísa	Numerical injection characteristics analysis of various renewable fuel blends. Fuel (97)-. 2012 - Artículo	Q1	Q2
Gutiérrez-Montes, Cándido; Sanmiguel-Rojas, Enrique	On the Fluid Dynamics of the Make-Up Inlet Air and the Prediction of Anomalous Fire Dynamics in a Large-Scale Facility. Fire Safety Journal (51)-1. 2012 - Artículo	Q2	Q1
Casanova-Peláez, Pedro José; Cruz-Peragón, Fernando A.; Dorado-Vicente, Rubén; López-García, Rafael; Palomar-Carnicero, José Manuel	RBF-ARX Model of an Industrial Furnace for Drying Olive Pomace. Energy conversion and management (64)-. 2012 - Artículo	Q1	Q1
Díaz-Garrido, Francisco Alberto; López-García, Rafael; Romero-Carrillo, Pablo Eduardo	Spiral pocketing by conformal mappings. American Institute of Physics: Conference proceedings (54)-1431. 2012 - Artículo		
Díaz-Garrido, Francisco Alberto; Dorado-Vicente, Rubén; López-García, Rafael; Romero-Carrillo, Pablo Eduardo	SPIRAL POCKETING BY CONFORMAL MAPPINGS. AMERICAN INSTUTE OF PHYSICS, CONFERENCE PROCEEDINGS (1431)-. 2012 - Artículo		
Cruz-Peragón, Fernando A.; Dorado-Vicente, Rubén; Palomar-Carnicero, José Manuel; Torres-Jiménez, Eloísa	SPREADSHEET FOR TEACHING RECIPROCATING ENGINE CYCLES. Computer applications in engineering education (20)-4. 2012 - Artículo	Q4	
Luque-Escamilla, Pedro Luis; Martí-Ribas, Josep; Muñoz-Arjonilla, Alvaro José; Sánchez-Ayaso, María De La Estrella	SUB-ARCSECOND RADIO AND OPTICAL OBSERVATIONS OF THE LIKELY COUNTERPART TO THE GAMMA-RAY SOURCE 2FGL J2056.7+4939. Astrophysics and Space Science (340)-1. 2012 - Artículo	Q3	
Dorado-Vicente, Rubén; Lopez-Alba, Elias; López-García, Rafael; Romero-Carrillo, Pablo Eduardo	Tiempo de corte estimado en operaciones de vaciado. Anales de ingeniería mecánica (18)-18. 2012 - Artículo	Q2	Q1
Bohórquez-Rodríguez De Medina, Patricio; García-García, Fernando; Perez-Valera, Fernando	Unsteady two-dimensional paleohydraulic reconstruction of extreme floods over the last 4000 yr in Segura River, southeast Spain. Journal of Hidrology (477)-. 2012 - Artículo	Q1	Q1
Díaz-Garrido, Francisco Alberto; Dorado-Vicente, Rubén; García-Collado, Alberto José; Vasco-Olmo, José Manuel	Validación experimental a partir de datos isocromáticos de diferentes modelos para el cálculo del factor de intensificación de tensiones en probetas planas. Anales de Ingeniería Mecánica (18)-18. 2012 - Artículo	Q2	Q1
<b>AUTORES</b>	<b>LIBROS</b>		
Martínez-Bazan, Jesús Carlos; Sánchez-Pérez, Antonio Luis	Ingeniería Fluidomecánica (978-84-9732-904-0) - Monografía. 2012		
Aguado-Merlo, Roque; De La Torre-López, María José; Hidalgo-Estévez, María Del Carmen; Lopez-Sanchez-Vizcaino, Vicente; Martínez-López, Julián; Rey-Arrans, Francisco Javier	Material multimedia para el estudio multidisciplinar del Distrito Minero de Linares: aplicación para la docencia de la Geología y la Prospección Minera (978-84-8439-675-8) - Monografía. 2012		
Galindo-Rosales, Francisco José	Caracterización reológica de suspensiones de dióxido de silicio pirogénico en polipropilenglicol. (978-3-8465-6127-0) - Monografía. 2012		
<b>AUTORES</b>	<b>CAPITULOS DE LIBRO</b>		
Bohórquez-Rodríguez De Medina, Patricio	Fluvial regime changes, frequency and hydrology of Late Holocene palaeofloods in the Segura River (SE of Spain). Avances de la Geomorfología en España 2010-2012. ( 978-84-86116-54-5). - 2012		

MEMORIA ACADÉMICA 2011-12

INVESTIGACIÓN CURSO 2011/2012

Lopez-Alba, Elias; López-García, Rafael; Romero-Carrillo, Pablo Eduardo	New Mechanical Calculation to Show Moon Phases in Mechanical Clocks, Developed in 1810 by Fernando de Tapia y Castilla. New Trends in Mechanism and Machine Science. Theory and Applications in Engineering. ( 9789400749016). - 2012		
Martínez-López, Julián; Rey-Arrans, Francisco Javier	Prospección Geofísica mediante Tomografía Eléctrica. Ejemplos de aplicación en proyectos realizados y/o en ejecución.. XVI CURSO DE SONDEOS. ( 978-84-8439-628-4). - 2012		
Díaz-Garrido, Francisco Alberto; Dorado-Vicente, Rubén; Lopez-Alba, Elias; López-García, Rafael	Teaching Methodogy Based on a Mechanism Design: Test Impact Machine. New Trends in Mechanism and Machine Science. Theory and Applications in Engineering. ( 9789400749016). - 2012		
Dorado-Vicente, Rubén; López-García, Rafael	The Historical-Technological Study of Monumental Tower Clocks: The Town Hall Clock of Alcalá la Real, Jaén (Spain). Explorations in the History of Machines and Mechanisms. ( 978-94-007-4131-7). - 2012		
Bohórquez-Rodríguez De Medina, Patricio	Three-phase Eulerian mixture formulation for the collapse of dense-suspension columns in ambient fluid. Numerical Methods for Hyperbolic Equations: Theory and Applications. ( 978-0-415-62150-2). - 2012		
AUTORES	PATENTES	FECHA	
AUTORES	APORTACIONES A CONGRESOS	AMBITO	
	GRAPHICAL APPLICATION FOR THE TEACHING OF THE FLOW AROUND AN AIRFOIL IN ENGINEERING DEGREES. INTED 2012		
Bohórquez-Rodríguez De Medina, Patricio; Cano-Lozano, José Carlos; Martínez-Bazan, Jesús Carlos	Analysis of the trajectory of a bubble rising in still liquid (Comunicación en congreso). 9th European Fluid Mechanics Conference.		
Hidalgo-Estévez, María Del Carmen; Martínez-López, Julián; Rey-Arrans, Francisco Javier	Application of electrical resistivity tomography techniques for mapping (Comunicación en congreso). EGU GENERAL ASSEMBLY; EUROPEAN GEOCIENCES UNION.		
Bolaños-Jiménez, M <sup>a</sup> Rocío; Gutiérrez-Montes, Cándido; Martínez-Bazan, Jesús Carlos; Sevilla-Santiago, Alejandro	BUBBLE FORMATION IN PLANAR CO-FLOWING AIR-WATER SHEETS (Comunicación en congreso). 9TH EUROMECH FLUID MECHANICS CONFERENCE .		
Hidalgo-Estévez, María Del Carmen; Martínez-López, Julián; Rey-Arrans, Francisco Javier	Contaminación por metales pesados en minas abandonadas de sulfuros de Pb: el distrito minero de La Carolina (sureste de España) (Comunicación en congreso). XI CONGRESO IBEROAMERICANO DE HIDROGEOLOGÍA.		
Hidalgo-Estévez, María Del Carmen; Martínez-López, Julián; Rey-Arrans, Francisco Javier	CONTENIDO TOTAL Y FRACCIONAMIENTO DE METALES Y SEMIMETALES EN LAS ESCOMBRERAS DEL DISTRITO MINERO DE LINARES-LA CAROLINA (Comunicación en congreso). VIII CONGRESO GEOLÓGICO DE ESPAÑA.		
Hidalgo-Estévez, María Del Carmen; Martínez-López, Julián; Rey-Arrans, Francisco Javier	Estudio multidisciplinar para la caracterización de presas mineras: distrito Linares-La Carolina (Sudeste de España) (Comunicación en congreso). XI CONGRESO IBERO AMERICANO DE HIDROGEOLOGÍA.		
Bohórquez-Rodríguez De Medina, Patricio	Fluvial regime changes, frequency and hydrology of Late Holocene palaeofloods in the Segura River (SE of Spain) (Comunicación en congreso). XII Reunión Nacional de Geomorfología.		
Medina-Camacho, María Del Pilar; Medina-Sanchez, Gustavo; Romero-Carrillo, Pablo Eduardo; Torres-Jiménez, Eloísa; Vasco-Olmo, José Manuel	IMPROVING UNDERGRADUATE TECHNICAL ENGLISH VIA WEB-BASED LEARNING MANAGEMENT SYSTEMS (Comunicación en congreso). EduLearn12 International Conference on Education and New Learning Technologies.		
Hidalgo-Estévez, María Del Carmen; Martínez-López, Julián; Rey-Arrans, Francisco Javier	LA NOCHE DE LOS INVESTIGADORES (Comunicación en congreso). LA NOCHE DE LOS INVESTIGADORES.		
Medina-Camacho, María Del Pilar; Medina-Sanchez, Gustavo; Romero-Carrillo, Pablo Eduardo; Torres-Jiménez, Eloísa; Vasco-Olmo, José Manuel	LAB SESSIONS FOR BILINGUAL ENGINEERING STUDENTS (Comunicación en congreso). EduLearn12 International Conference on Education and New Learning Technologies.		
Hidalgo-Estévez, María Del Carmen; Martínez-López, Julián; Rey-Arrans, Francisco Javier	Mineralogical characterization of tailing dams: incidence of abandoned (Comunicación en congreso). EGU GENERAL ASSEMBLY; EUROPEAN GEOCIENCES UNION.		
	Numerical simulation of sediment transport by means of a multiphase model. Three-phase 3D Eulerian mixture formulation. (Conferencia Impartida). Nuevas técnicas numéricas para problemas de evolución, 2012		
Aguado-Merlino, Roque; De La Torre-López, María José; Hidalgo-Estévez, María Del Carmen; Lopez-Sanchez-Vizcaino, Vicente; Martínez-López, Julián; Rey-Arrans,	PROJET D'ENSEIGNEMENT EN GEOLOGIE POUR ETUDIANTS EN GENIE MINIER (Poster en Congreso). Geo Reg.		

MEMORIA ACADÉMICA 2011-12

INVESTIGACIÓN CURSO 2011/2012

Francisco Javier			
Casanova-Peláez, Pedro José; Cruz-Peragón, Fernando A.; Díaz-Garrido, Francisco Alberto; López-García, Rafael; Palomar-Carnicero, José Manuel	Sistema de presentación de consumos domésticos en tiempo real (Comunicación en congreso). International Congress water, waste and energy management.		
De La Torre-López, María José; Hidalgo-Estévez, María Del Carmen; Martínez-López, Julián; Rey-Arrans, Francisco Javier	SOIL AND WATER POLLUTION DERIVED FROM A SMELTING TAILING (LINARES, SPAIN) (Comunicación en congreso). Geo Reg.		
Jiménez-González, José Ignacio; Martínez-Bazan, Jesús Carlos; Sanmiguel-Rojas, Enrique; Sevilla-Santiago, Alejandro	Stability of the wake behind bullet-shaped bodies and its control through base bleed and rotation (Comunicación en congreso). 5th Symposium on Global Flow Instability and Control.		
Jiménez-González, José Ignacio; Martínez-Bazan, Jesús Carlos; Sanmiguel-Rojas, Enrique; Sevilla-Santiago, Alejandro	Transitions in the laminar wake of a slowly rotating bullet-shaped body (Comunicación en congreso). 9th European Fluid Mechanics Conference.		
Hidalgo-Estévez, María Del Carmen; Kohfahl-, Claus; Martínez-López, Julián; Rey-Arrans, Francisco Javier; ROJAS-HITA, DIEGO	VARIACIÓN DE LAS PROPIEDADES FÍSICO--QUÍMICAS DEL RÍO GRANDE A TRAVÉS DEL DISTRITO MINERO DE LA CAROLINA (JAÉN) (Comunicación en congreso). VIII SIMPOSIO DEL AGUA EN ANDALUCÍA .		
Hidalgo-Estévez, María Del Carmen; Kohfahl-, Claus; Martínez-López, Julián; Rey-Arrans, Francisco Javier	Variación de las propiedades físico-químicas del Río Grande a través del distrito minero de La Carolina (Jaén) (Ponencia en Congreso). SIAGA.		

<b>INGENIERÍA QUÍMICA, AMBIENTAL Y DE LOS MATERIALES</b>			
PRODUCCIÓN CIENTÍFICA	AÑO 2012		
<b>Nº TOTAL PUBLICACIONES EN REVISTAS JCR</b>	<b>15</b>		
1. PRIMER CUARTIL	9		
2. SEGUNDO CUARTIL	6		
3. TERCER CUARTIL	0		
4. CUARTO CUARTIL	0		
<b>Nº TOTAL PUBLICACIONES EN REVISTAS SJR</b>	<b>12</b>		
1. PRIMER CUARTIL	9		
2. SEGUNDO CUARTIL	3		
3. TERCER CUARTIL	1		
4. CUARTO CUARTIL	0		
<b>TOTAL PUBLICACIONES EN REVISTAS REGISTRADAS EN SICA</b>	<b>23</b>		
<b>LIBROS</b>	<b>1</b>		
<b>CAPITULOS DE LIBROS</b>	<b>10</b>		
<b>PATENTES</b>	<b>0</b>		
<b>Nº TOTAL APORTACIONES A CONGRESOS</b>	<b>37</b>		
EUROPEO	-		
INTERNACIONAL	-		

INVESTIGACIÓN CURSO 2011/2012

NACIONAL	-		
PROVINCIAL	-		
REGIONAL	-		
DESARROLLO DE RESULTADOS			
AUTORES	REVISTA	JCR	SJR
Corpas-Iglesias, Francisco Antonio; Eliche-Quesada, Dolores; Rubia-García, M <sup>a</sup> Dolores La; Yebra-Rodríguez, África	Assessment of olive mill solid residue (pomace) as an additive in lightweight brick production. Construction and Building Materials (36)-. 2012 - Artículo	Q2	Q1
Hodaifa-Meri, Gassan; Sánchez-Villasclaras, Sebastián	Changes of the wax contents in mixture of olive oils. Journal of AOAC INTERNATIONAL (95)-6. 2012 - Artículo	Q2	Q2
López-García, Ana Belén; Pacheco-Reyes, Rafael; Rubia-García, M <sup>a</sup> Dolores La; Sánchez-Villasclaras, Sebastián	DENSITY, SPEED OF SOUND, REFRACTIVE INDEX, AND VISCOSITY OF 1-AMINO-2-PROPANOL {OR BIS(2-HYDROXYPROPYL)AMINE + TRIETHANOLAMINE + WATER FROM T= (288.15 TO 333.15) K. Journal of Chemical and Engineering Data (-)-57. 2012 - Artículo	Q2	Q2
Romero-García, Juan Miguel	Development of a process for the production of l-amino-acids concentrates from microalgae by enzymatic hydrolysis. Bioresource Technology (112)-. 2012 - Artículo	Q1	Q1
Cuevas-Aranda, Manuel; García-Martín, Juan Francisco; Sánchez-Villasclaras, Sebastián	Evaluation of the effect of the dilute acid hydrolysis on sugars release from olive prunings . Renewable Energy (51)-. 2012 - Artículo	Q2	Q1
Azorit-Casas, Concepcion; Carrasco-Gomez, Rafael Javier; Castro-Marmol, Juan Miguel; Moro-Valverde, Javier; Órpez-Vela, Rafael; Tellado-Ruiz, M <sup>a</sup> Sierra	FAECAL 11-KETOETIOCHOLANOLONE MEASUREMENT IN SPANISH RED DEER: VALIDATION OF METHODOLOGY USING HPLC-MS/MS. ANIMAL PRODUCTION SCIENCE (52)-8. 2012 - Artículo		
Romero-García, Juan Miguel	Filtered Smith Predictor to control pH during enzymatic hydrolysis of microalgae to produce l-aminoacids concentrates. Chemical Engineering Science (82)-. 2012 - Artículo	Q1	Q1
Castro-Galiano, Eulogio; Jiménez-Millán, Juan; Romero-Pulido, M <sup>a</sup> Inmaculada	Fired clay masonry units production incorporating two-phase olive mill waste (alperujo). Ceramics International (38)-6. 2012 - Artículo	Q1	Q1
Espínola-Lozano, Francisco; Ruiz-Ramos, Encarnación	Heavy metal tolerance of microorganisms isolated from wastewaters: Identification and evaluation of its potential for biosorption. Chemical Engineering Journal (210)-. 2012 - Artículo		
Palmero-Rodríguez, Ester María; Rubia-García, M <sup>a</sup> Dolores La; Sánchez-Bautista, Alfredo; Sánchez-Reyes, Antonio	INFLUENCIA DEL GRADO DE DEFORMACIÓN EN FRÍO EN EL TAMAÑO DE GRANO Y EN LA RESISTENCIA A LA CORROSIÓN DEL ACERO F-1110. Iniciación a la Investigación. Revista Electrónica de la Universidad de Jaén (-)-6 (2011). 2012 - Artículo		
Hodaifa-Meri, Gassan; Órpez-Vela, Rafael; Sánchez-Villasclaras, Sebastián	Inhibitory effects of industrial olive-oil mill wastewater on biomass production of Scenedesmus obliquus. Ecological Engineering (42)-. 2012 - Artículo	Q1	Q2
García-Martín, Juan Francisco; Sánchez-Villasclaras, Sebastián	KINETIC MODEL OF THE THERMAL OXIDATION OF INDIUM POWDER. Oxidation of metals (77)-. 2012 - Artículo	Q1	
López-García, Ana Belén; Pacheco-Reyes, Rafael; Rubia-García, M <sup>a</sup> Dolores La; Sánchez-Reyes, Antonio; Sánchez-Villasclaras, Sebastián	KINETIC STUDY OF THE ABSORPTION OF CARBON DIOXIDE BY AQUEOUS TRIETHANOLAMINE SOLUTIONS. (10)-A64. 2012 - Artículo		
Corpas-Iglesias, Francisco Antonio; Martínez-Martínez, Sergio; Pérez-Villarejo, Luis	Manufacturing new ceramics materials from clay and red mud derived from the aluminum industry. Construction and Building Materials (-)-. 2012 - Artículo		
Cara-Corpas, Cristobal; Castro-Galiano, Eulogio; Díaz-Villanueva, Manuel Jesus; Romero-Pulido, M <sup>a</sup> Inmaculada; Ruiz-Ramos, Encarnación	Olive tree pruning as an agricultural residue for ethanol production. Fermentation of hydrolysates from dilute acid pretreatment. Spanish Journal of Agricultural Research (10)-3. 2012 - Artículo	Q2	Q3
Cara-Corpas, Cristobal; Castro-Galiano, Eulogio; López-Linares, Juan Carlos; Moya-Vilar, Manuel; Romero-Pulido, M <sup>a</sup> Inmaculada; Ruiz-Ramos, Encarnación	Pretreatment of olive tree biomass with FeCl <sub>3</sub> prior enzymatic hydrolysis. Bioresource technology (128)-. 2012 - Artículo		

MEMORIA ACADÉMICA 2011-12



INVESTIGACIÓN CURSO 2011/2012

Martínez-Cartas, M <sup>a</sup> Lourdes; Sánchez-Villasclaras, Sebastián	Production of xylitol and ethanol by Hansenula polymorpha from hydrolysates of sunflower stalks with phosphoric acid . Industrial Crops and Products ( )-40. 2012 - Artículo	Q1	Q1
Ballesteros-Perdices, Ignacio; Cara-Corpas, Cristobal; Castro-Galiano, Eulogio; Ruiz-Ramos, Encarnación	Production, purification and characterisation of oligosaccharides from olive tree pruning autohydrolysis. INDUSTRIAL CROPS & PRODUCTS (40)-. 2012 - Artículo	Q1	Q1
Ballesteros-Perdices, Ignacio; Cara-Corpas, Cristobal; Castro-Galiano, Eulogio; Ruiz-Ramos, Encarnación	Production, purification and characterisation of oligosaccharides from olive tree pruning autohydrolysis. Industrial crops and products (Print) (40)-. 2012 - Artículo	Q1	Q1
Corpas-Iglesias, Francisco Antonio; Eliche-Quesada, Dolores; Iglesias-Godino, Francisco Javier; Pérez-Villarejo, Luis	Recycling of sawdust, spent earth from oil filtration, compost and marble residues for brick manufacturing. Construction and Building Materials. (34)-. 2012 - Artículo	Q2	Q1
López-García, Ana Belén; Pacheco-Reyes, Rafael; Rubia-García, M <sup>a</sup> Dolores La; Sánchez-Reyes, Antonio; Sánchez-Villasclaras, Sebastián	Thermal Effects in the Absorption of Pure CO2 into Aqueous Solutions of 2-Methyl-amino-ethanol. Industrial & engineering Chemical Research ( )-51. 2012 - Artículo	Q1	
Martínez-Cartas, M <sup>a</sup> Lourdes	Using an improved virtual learning environmental for engineering students. European Journal of Engineering Education (I)-iFirst. 2012 - Artículo		
Eliche-Quesada, Dolores	Valorization of biodiesel production residues in making porous clay brick. Fuel Processing Technology (103)-. 2012 - Artículo		
AUTORES	LIBROS		
Castro-Galiano, Eulogio	Aspectos técnico económicos de los estudios previos inversionistas para la producción de etanol de caña de azúcar (9788484396352) - Monografía. 2012		
AUTORES	CAPÍTULOS DE LIBRO		
Espínola-Lozano, Francisco; Moya-Vilar, Manuel	Alternativas de Reconversión de una fábrica de azúcar con destilería mediante la utilización de los residuos de la producción de etanol de lignocelulósicos. Aspectos técnico económicos de los estudios previos inversionistas para la producción de etanol de caña de azúcar. ( 9788484396352). - 2012		
Espínola-Lozano, Francisco; Moya-Vilar, Manuel	Aspectos técnico económicos en la proyección de instalaciones de la industria de la caña de azúcar. Aspectos técnico económicos de los estudios previos inversionistas para la producción de etanol de caña de azúcar. ( 9788484396352). - 2012		
López-García, Ana Belén; Pacheco-Reyes, Rafael; Palmero-Rodríguez, Ester María; Rubia-García, M <sup>a</sup> Dolores La	Capítulo II: Áreas de Ciencia de los Materiales y Tecnologías del Medio Ambiente. Experiencia multidisciplinar para la adquisición de competencias en seguridad alimentaria (I y II). ( 978-84-8439-624-6). - 2012		
Castro-Galiano, Eulogio; Moya-Vilar, Manuel	Gestión de Tecnología para la conversión de fábricas de caña de azúcar en biorefinerías. Aspectos técnico económicos de los estudios previos inversionistas para la producción de etanol de caña de azúcar. ( 9788484396352). - 2012		
Castro-Galiano, Eulogio; Espínola-Lozano, Francisco; Moya-Vilar, Manuel	Herramientas para el apoyo a la toma de decisiones en el desarrollo de biorrefinerías. Aspectos tecnico-economios de los estudios previos inversionistas para la producción de etanol de caña de azucar. ( 9788484396352). - 2012		
Castro-Galiano, Eulogio; Moya-Vilar, Manuel	Incremento del rendimiento en etanol mediante la inclusión de una etapa de pretratamiento del bagazo de caña de azúcar. Aspectos técnico económicos de los estudios previos inversionistas para la producción de etanol de caña de azúcar. ( 9788484396352). - 2012		
Castro-Galiano, Eulogio; Espínola-Lozano, Francisco	La elaboracion e investigacion de alternativas tecnologicas apra el uso de residuos lignocelulosicos en la produccion de etanol. Aspectos tecnico-economicos delos estudios previos inversionistas para la produccion de etanol de caña de azucar. ( 9788484396352). - 2012		
Castro-Galiano, Eulogio; Espínola-Lozano, Francisco	los estudios previos inversionistas para la transferencia de tecnología en la producción de bioetanol. Aspectos técnicos-económicos de los estudios previos inversionistas para la producción de etanol de caña de azúcar. ( 9788484396352). - 2012		
Castro-Galiano, Eulogio; Moya-Vilar, Manuel	Posibilidades de desarrollo de una instalación de azúcar y etanol de caña de azúcar como biorefinería. Aspectos técnico económicos de los estudios previos inversionistas para la producción de etanol de caña de azúcar. ( 9788484396352). - 2012		
Eliche-Quesada, Dolores	Transition Metal Sulfide Catalysts for Petroleum. Hydrogenation. ( 978-953-51-0785-9). - 2012		
AUTORES	PANTENTES	FECHA	

MEMORIA ACADÉMICA 2011-12

INVESTIGACIÓN CURSO 2011/2012

AUTORES	APORTACIONES A CONGRESOS	AMBITO	
Cara-Corpas, Cristobal; Espínola-Lozano, Francisco; Moya-Vilar, Manuel; Ocaña-Moral, María Teresa; Romero-Pulido, M <sup>a</sup> Inmaculada; Ruiz-Ramos, Encarnación	Adaptacion de la asignatura Ingeniería Química al Grado en Química en la Universidad de Jaén (Poster en Congreso). I Congreso de Innovación Docente en Ingeniería Química. 2012		
Espínola-Lozano, Francisco; Muñoz-Cobo, Antonio Jesus; Ruiz-Ramos, Encarnación	Biosorción de plomo con microorganismos aislados de aguas residuales (Comunicación en congreso). X Reunión de la Mesa Española de Tratamiento de Aguas.		
Pacheco-Reyes, Rafael; Rubia-García, M <sup>a</sup> Dolores La; Sánchez-Villasclaras, Sebastián	COMPARATIVE STUDY IN THE APPLICATION OF TWO NATURAL MICROTALCS IN THE ELABORATION OF VIRGIN OLIVE OIL OF HOJIBLANCA VARIETY (Comunicación en congreso). ANQUE ICCE 2012. International Congress of Chemical Engineering. 2012		
Castro-Galiano, Eulogio; Ruiz-Ramos, Encarnación	Comparison, modeling and simulation of enzymatic saccharification on olive tree biomass under dilute acid and autohydrolysis pretreatment (Poster en Congreso). 34th Symposium on Biotechnology for Fuels and Chemicals.		
Rubia-García, M <sup>a</sup> Dolores La; Yebra-Rodríguez, Africa	CRYSTALLOGRAPHIC ARRANGEMENT IN INJECTION MOLDED POLYAMIDE-6/SEPIOLITE NANOCOMPOSITES (Comunicación en congreso). POLYCHAR 20 .		
Cotes-Palomino, Maria Teresa; Martínez-García, Carmen; Muñoz-Expósito, José Enrique	Development of guidelines for help on a platform wiki as a tool to support teh process of self-learning in materils engineering of the technical Industrial Engineering degree (Poster en Congreso). The Energy & Materils Research Conference.		
Martínez-Cartas, M <sup>a</sup> Lourdes; Sánchez-Villasclaras, Sebastián	Effect of the temperature in ethanol and xylitol production by Hansenula polymorpha using hydrolysates of sunflower stalks (Poster en Congreso). The Energy and Materials Research Conference.		
	El paisaje minero antiguo en la vertiente sur de Sierra Morena. Estado de la cuestión e interpretaciones recientes. 4th International Conference on Corpus Linguistics, 2012		
Cara-Corpas, Cristobal; Castro-Galiano, Eulogio; López-Linares, Juan Carlos; Moya-Vilar, Manuel; Romero-Pulido, M <sup>a</sup> Inmaculada	Enhanced enzymatic hydrolysis of olive tree biomass by FeCl <sub>3</sub> pretreatment (Poster en Congreso). 34th Symposium on Biotechnology for Fuels and Chemicals.		
Espínola-Lozano, Francisco; Moya-Vilar, Manuel; Muñoz-Cobo, Antonio Jesus; Ruiz-Ramos, Encarnación	Estudio cinético de biosorción de Pb(II) por Klebsiella sp. 3S1 aislada de una zona contaminada (Comunicación en congreso). X Reunión de la Mesa Española de Tratamiento de Aguas.		
Castro-Galiano, Eulogio; López-Linares, Juan Carlos; Romero-Pulido, M <sup>a</sup> Inmaculada	Evaluation of the potential of olive tree pruning and rapeseed straw hydrolysates as fermentation media for biotechnological processes (Poster en Congreso). 20th European Biomass Conference and Exhibition.		
Cotes-Palomino, Maria Teresa; Iglesias-Godino, Francisco Javier; Martínez-García, Carmen	Experiencia de innovación docente en la docencia de prácticas de laboratorio en la asignatura de Química Industrial II (Poster en Congreso). III Jornadas sobre Innovación Docente y Adaptación al Espacio Europeo de Educación Superior en las Titulaciones Té		
Corpas-Iglesias, Francisco Antonio; Eliche-Quesada, Dolores; Iglesias-Godino, Francisco Javier; Martínez-Martínez, Sergio; Pérez-Villarejo, Luis	FABRICATION OF GEOPOLYMERIC MATERIALS BY ALKALINE ACTIVATION AND POLYMERIZATION FROM CLAY (Comunicación en congreso). International congress of chemical engineering.		
Martínez-Cartas, M <sup>a</sup> Lourdes	IMPLEMENTATION OF IMPROVED VIRTUAL LEARNING ENVIRONMENT IN MINING ENGINEERING (Comunicación en congreso). PROCEEDING OF THE 5TH INTERNATIONAL CONFERENCE ON EDUCATION.		
López-García, Ana Belén; Pacheco-Reyes, Rafael; Palmero-Rodríguez, Ester María; Rubia-García, M <sup>a</sup> Dolores La	INFLUENCE OF THE PRESENCE OF CO <sub>2</sub> IN THE CORROSION BEHAVIOR OF MARTENSITIC STEEL IN AQUEOUS AMP SOLUTIONS (Comunicación en congreso). ANQUE International Congress of Chemical Engineering 2012. 2012		
López-García, Ana Belén; Pacheco-Reyes, Rafael; Palmero-Rodríguez, Ester María; Rubia-García, M <sup>a</sup> Dolores La	INFLUENCE OF THE PRESENCE OF CO <sub>2</sub> IN THE CORROSION BEHAVIOR OF MARTENSITIC STEEL IN AQUEOUS AMP SOLUTIONS (Comunicación en congreso). ANQUE International Congress of Chemical Engineering 2012. 2012		
Corpas-Iglesias, Francisco Antonio; Eliche-Quesada, Dolores; Pérez-Villarejo, Luis	Innovación Docente en las prácticas de Ciencia e Ingeniería de Materiales del Grado en Ingeniería Química, Ingeniería Mecánica e Ingeniería Eléctrica. (Comunicación en congreso). I Jornadas Nacionales de Innovación Docente en Ingeniería Química.		
López-García, Ana Belén; Pacheco-Reyes, Rafael; Palmero-Rodríguez, Ester María; Rubia-García, M <sup>a</sup> Dolores La	INSPECCIÓN DE MATERIALES MEDIANTE ENSAYOS NO DESTRUCTIVOS. AUTOAPRENDIZAJE A TRAVÉS DE RECURSOS MULTIMEDIA (Comunicación en congreso). I CONGRESO DE INNOVACIÓN DOCENTE EN INGENIERÍA QUÍMICA. 2012		

INVESTIGACIÓN CURSO 2011/2012

Cara-Corpas, Cristobal; Espínola-Lozano, Francisco; Moya-Vilar, Manuel; Romero-Pulido, M <sup>a</sup> Inmaculada; Ruiz-Ramos, Encarnación	Introducción de HYSYS en actividades académicamente dirigidas de la asignatura de Ingeniería Química del Grado de Química (Poster en Congreso). I Congreso de Innovación Docente en Ingeniería Química. 2012		
Corpas-Iglesias, Francisco Antonio; Eliche-Quesada, Dolores; Iglesias-Godino, Francisco Javier; Pérez-Villarejo, Luis	La coevaluación en la evaluación del aprendizaje de Ingeniería de los Nuevos Materiales (Comunicación en congreso). III Jornadas sobre innovación docente y adaptación al EEES en las titulaciones técnicas.		
Eliche-Quesada, Dolores	La plataforma virtual como gestor de la docencia y otras innovaciones educativas aplicada a la asignatura de Ingeniería de los Nuevos Materiales. (Comunicación en congreso). las II Jornadas sobre Innovación Docente y Adaptación al EEES en las Titulaciones		
Castro -galiano, Eulogio	Material docente multimedia en el área de Ingeniería Química (Comunicación en congreso). I CONGRESO DE INNOVACIÓN DOCENTE EN INGENIERÍA QUÍMICA. 2012		
Hodaifa-Merí, Gassan; Órpez-Vela, Rafael; Sánchez-Villasclaras, Sebastián	MIXTURE OF URBAN AND OLIVE-OIL MILL WASTEWATERS AS CULTURE MEDIUM FOR <i>Scenedesmus obliquus</i> BIOMASS PRODUCTION (Comunicación en congreso). ANQUE Internacional Congress of Chemical Engineering.		
Romero-García, Juan Miguel	PHOSPHORIC ACID PRETREATMENT OF OLIVE TREE PRUNING FOR FERMENTABLE SUGARS PRODUCTION (Ponencia en Congreso). Primer Congreso Iberoamericano sobre Biorrefinerías.		
Pacheco-Reyes, Rafael; Sánchez-Villasclaras, Sebastián	PHYSICO-CHEMICAL CHARACTERIZATION OF ARGAN FRUIT AND OIL FROM MOROCCO (Comunicación en congreso). ANQUE ICCE 2012, International Congress of Chemical Engineering. 2012		
Castro-Galiano, Eulogio; Díaz-Villanueva, Manuel Jesus; Moya-Vilar, Manuel; Pérez-Jiménez, Jose Antonio	PREDICTION OF HIGHER HEATING VALUE OF OLIVE TREE PRUNING BIOMASS (Poster en Congreso). ANQUE ICCE 2012, International Congress of Chemical Engineering. 2012		
Corpas-Iglesias, Francisco Antonio; Cotes-Palomino, Maria Teresa; Martínez-García, Carmen	Production of sintered lightweight aggregates using wastes of brewing industry (Poster en Congreso). The Energy & Materials Research Conference.		
Cara-Corpas, Cristobal; Castro-Galiano, Eulogio; López-Linares, Juan Carlos; Moya-Vilar, Manuel; Romero-Pulido, M <sup>a</sup> Inmaculada; Ruiz-Ramos, Encarnación	Residuos agrícolas: una fuente de bioetanol. Tecnologías de pretratamiento (Poster en Congreso). Congreso Nacional del Medio Ambiente.		
Romero-García, Juan Miguel	Results of Different Pretreatment Technologies Applied to Olive Tree Pruning Biomass (Ponencia en Congreso). IAMAW 1st INTERNATIONAL WORKSHOP ¿VALORIZATION OF MEDITERRANEAN BIOWASTES AND EFFLUENTS¿.		
Romero-García, Juan Miguel	Results of Different Pretreatment Technologies Applied to Olive Tree Pruning Biomass (Poster en Congreso). Encuentro Universitario ¿Cantabria Campus Nobel 2012¿. 2012		
Cara-Corpas, Cristobal; Castro-Galiano, Eulogio; López-Linares, Juan Carlos; Moya-Vilar, Manuel; Romero-Pulido, M <sup>a</sup> Inmaculada; Ruiz-Ramos, Encarnación	STUDY OF PHOSPHORIC ACID-PRETREATMENT OF RAPESEED STRAW (Poster en Congreso). 1º Congreso Iberoamericano sobre Biorrefinerías.		
García-Reyes, Juan Francisco; Molina-Díaz, Antonio; Pacheco-Reyes, Rafael; Ramos-Martos, Natividad; Rubia-García, M <sup>a</sup> Dolores La; Yufra-Picardo, Velia Maruxie	STUDY OF THE UV DEGRADATION OF PESTICIDES USED IN OLIVE GROWTH AND EVALUATION OF TRANSFORMATION PRODUCTS (Poster en Congreso). ANQUE ICCE 2012, International Congress of Chemical Engineering. 2012		
Martínez-Cartas, M <sup>a</sup> Lourdes	Teaching Chemical Engineering with an Improved Virtual Learning Environment (Poster en Congreso). 12th Mediterranean Congress of Chemical Engineering.		
López-García, Ana Belén; Pacheco-Reyes, Rafael; Rubia-García, M <sup>a</sup> Dolores La; Sánchez-Villasclaras, Sebastián	THE EFFECT OF ETHANOL CONCENTRATION ON THE KINETICS ON THE REACTION BETWEEN CO <sub>2</sub> AND AQUEOUS METHYLDIETHANOLAMINE SOLUTIONS (Comunicación en congreso). ANQUE ICCE 2012, International Congress of Chemical Engineering. 2012		
Corpas-Iglesias, Francisco Antonio; Eliche-quesada, Diolores; Iglesias-Godino, Francisco Javier; Pérez-Villarejo, Luis	Un programa de prácticas alternativo en Ingeniería de los Nuevos Materiales. (Comunicación en congreso). I Jornadas Nacionales de Innovación Docente en Ingeniería .		
López-García, Ana Belén; Pacheco-Reyes, Rafael; Rubia-García, M <sup>a</sup> Dolores La	UTILIZACIÓN DE AUTOEVALUACIÓN EN ENTORNOS VIRTUALES (Comunicación en congreso). I CONGRESO DE INNOVACIÓN DOCENTE EN INGENIERÍA QUÍMICA. 2012		

INVESTIGACIÓN CURSO 2011/2012

Romero-García, Juan Miguel	VALORIZACION DE BIOMASA MICROALGAL PROCEDENTE DEL TRATAMIENTO BIOLÓGICO DE GASES DE COMBUSTION (Ponencia en Congreso). I Congreso Científico de Investigadores en Formación en Agroalimentación "CREANDO REDES".
----------------------------	--

LENGUAS Y CULTURAS MEDITERRÁNEAS			
PRODUCCIÓN CIENTÍFICA	AÑO 2012		
<b>Nº TOTAL PUBLICACIONES EN REVISTAS JCR</b>	<b>0</b>		
1. PRIMER CUARTIL	0		
2. SEGUNDO CUARTIL	0		
3. TERCER CUARTIL	0		
4. CUARTO CUARTIL	0		
<b>Nº TOTAL PUBLICACIONES EN REVISTAS SJR</b>	<b>1</b>		
1. PRIMER CUARTIL	0		
2. SEGUNDO CUARTIL	0		
3. TERCER CUARTIL	0		
4. CUARTO CUARTIL	1		
<b>TOTAL PUBLICACIONES EN REVISTAS REGISTRADAS EN SICA</b>	<b>6</b>		
<b>LIBROS</b>	<b>7</b>		
<b>CAPITULOS DE LIBROS</b>	<b>30</b>		
<b>PATENTES</b>	<b>0</b>		
<b>Nº TOTAL APORTACIONES A CONGRESOS</b>	<b>13</b>		
EUROPEO	-		
INTERNACIONAL	-		
NACIONAL	-		
PROVINCIAL	-		
REGIONAL	-		
DESARROLLO DE RESULTADOS			
AUTORES	REVISTA	JCR	SJR
Salas-Romo, Eduardo Alejandro	El concepto de tiranía en la obra de Antonio de Guevara. Moreana (49)-189-190. 2012 - Artículo		Q4
Vidal-Castro, Francisco	El imperio almohade: historia y repercusión en la provincia de Jaén. Alcazaba. Revista Histórico-Cultural (9-11)-2009-2011. 2012 - Artículo		
Vidal-Castro, Francisco	Esplendor y tragedia en la Granada de los Nazaríes: Ridwan, caballero integral (militar, político, mecenas). Andalucía en la Historia (X)-38. 2012 - Artículo		
Mulero-García, Juan Simón	ISSUES OF FAMILY LAW IN SPANISH-MOROCCAN RELATIONSHIPS. INTERNATIONAL JOURNAL OF BUSINESS AND SOCIAL SCIENCE (3)-13-JULY 2012. 2012 - Artículo		
Martínez-Rojas, Francisco Juan	La Europa de Benedicto XVI . Imágenes de la Fe (-)468. 2012 - Artículo		
Vidal-Castro, Francisco	Las terceras taifas y el surgimiento del Emirato Nazarí de Granada. Desperta Ferro. Antigua y Medieval (-)13. 2012 - Artículo		
<b>AUTORES</b>	<b>LIBROS</b>		

INVESTIGACIÓN CURSO 2011/2012

Salas-Romo, Eduardo Alejandro	Ocho calas en el pensamiento literario español contemporáneo (978-84-7898-409-1) - Monografía. 2012		
Rincon-Gonzalez, Maria Dolores	Dulces Camenae. Poética y poesía latinas (978-84-338-5374-5) - Monografía. 2012		
Medina-Arjona, Encarnación	Paysages culturels méditerranéens. Lieux d'identité et de mémoire littéraire (978-84-8439-646-8) - Monografía. 2012		
Vidal-Castro, Francisco	A 1300 años de la conquista de al-Andalus (711-2011): Historia, cultura y legado del Islam en la Península Ibérica (978-956-8888-23-7) - Monografía. 2012		
Vidal-Castro, Francisco	Dos estudios en torno a la batalla de al-'Iqūb o Las Navas de Tolosa (1212) en al-Andalus: los reinos cristianos de la Península Ibérica frente a los Almohades. VIII Centenario de la mayor confrontación bélica Medieval (978-956-8888-21-3) - Monografía. 2012		
Castillo-Martínez, Cristina; Rincon-Gonzalez, Maria Dolores	ESTUDIO Y EDICIÓN DE LA RELACIÓN DE COSAS INSIGNES DEL REYNO Y OBISPADO DE JAEN DE GASPAR SALCEDO DE AGUIRRE (1545-1632) (978-84-8439-650-5) - Monografía. 2012		
Salas-Romo, Eduardo Alejandro	Arte y significación. Hacia una semiótica de la expresión artística (978-84-939406-9-0) - Monografía. 2012		
AUTORES			
Medina-Arjona, Encarnación	"Siempre Mágina" y "Tiempo de luz": Teresa Almagro y su forma de nombrar. Paysages culturels méditerranéens. Lieux d'identité et de mémoire littéraire. ( 978-84-8439-646-8). - 2012		
Martínez-Rojas, Francisco Juan	¿El primer cielo y la primera tierra desaparecieron, y el mar no existe ya? (Ap 21,1). El mar en la cosmovisión cristiana primitiva. La religión del mar. Dioses y ritos de navegación en el Mediterráneo Antiguo. ( 978-84-472-1458-7). - 2012		
Vidal-Castro, Francisco	Al-Andalus nazarí y su historia: síntesis y balance. 711-1616: de árabes a moriscos. Una parte de la historia de España. ( 978-84-695-6493-6). - 2012		
Merino-Garcia, Mª Manuela	Auteure cachée et voix des femmes dans La Princesse de Montpensier. VOIX ET POLYPHONIES. ÉTUDES EN HOMMAGE À LUIS GASTON ELDUAYEN, Mª Carmen Molina Romero (ed.), Granada. ( 978-84-9836-965-6). - 2012		
Medina-Arjona, Encarnación	Baudelaire, Aion et le 'Vieillard Temps': thèmes et motifs pour un portrait. TIEMPO TEXTO E IMAGEN. ( 978-84-96701-37-3). - 2012		
Medina-Arjona, Encarnación	Carta de Ángela Sainz Pardo a Zola: la recepción de 'Roma' en España. Comunicación y escrituras. En torno a la lingüística y la literatura francesas. ( 978-84-15538-74-5). - 2012		
Manchón-Gómez, Raúl	De hebraeorum coro expensa quaedam et examinata. Estudio introductorio, edición y traducción. J. Mª Nieto Ibáñez (coord.), Pedro de Valencia. Obras completas. VI. Escritos varios. León. ( 978-84-9773-611-4). - 2012		
Martínez-Rojas, Francisco Juan	Don Francisco Sarmiento de Mendoza y la descalcez carmelitana. Las fundaciones de frailes y monjas carmelitas (1580-1595). Úbeda Desconocida. Los tesoros de la Clausura. ( 13:978-84-939986-2-2). - 2012		
Salas-Romo, Eduardo Alejandro	El concepto de realismo social. Ocho calas en el pensamiento literario español contemporáneo. ( 978-84-7898-409-1). - 2012		
Salas-Romo, Eduardo Alejandro	Implicaciones semióticas del punto de vista objetivo en literatura y cine. Arte y significación. Hacia una semiótica de la expresión artística. ( 978-84-939406-9-0). - 2012		
Medina-Arjona, Encarnación	Las cartas de Simone de Beauvoir a Nelson Algren: "dentro y fuera a la vez". Simone de Beauvoir, Filosofía, Literatura y Vida. ( 978-3-0343-1077-2). - 2012		
Vidal-Castro, Francisco	Más allá de la imagen del inmigrante subsahariano: notas sobre la riqueza y realidad sociocultural de sus tierras de origen. Estudios e informes sobre la inmigración extranjera en la provincia de Jaén 2009-2011. ( 978-84-9836-120-9). - 2012		
Vidal-Castro, Francisco	Muhammad I. Diccionario Biográfico Español. Vol. XXXVII: Muñoz-Nubiola Espinós. ( 978-84-96849-93-8 ). - 2012		
Vidal-Castro, Francisco	Muhammad II. Diccionario Biográfico Español. Vol. XXXVII: Muñoz-Nubiola Espinós. ( 978-84-96849-93-8 ). - 2012		
Vidal-Castro, Francisco	Muhammad III. Diccionario Biográfico Español. Vol. XXXVII: Muñoz-Nubiola Espinós. ( 978-84-96849-93-8 ). - 2012		

INVESTIGACIÓN CURSO 2011/2012

Vidal-Castro, Francisco	Muhammad IV. Diccionario Biográfico Español. Vol. XXXVII: Muñoz-Nubiola Espinós. ( 978-84-96849-93-8 ). - 2012		
Vidal-Castro, Francisco	Muhammad IX. Diccionario Biográfico Español. Vol. XXXVII: Muñoz-Nubiola Espinós. ( 978-84-96849-93-8 ). - 2012		
Vidal-Castro, Francisco	Muhammad V. Diccionario Biográfico Español. Vol. XXXVII: Muñoz-Nubiola Espinós. ( 978-84-96849-93-8 ). - 2012		
Vidal-Castro, Francisco	Muhammad VI. Diccionario Biográfico Español. Vol. XXXVII: Muñoz-Nubiola Espinós. ( 978-84-96849-93-8 ). - 2012		
Vidal-Castro, Francisco	Muhammad VII. Diccionario Biográfico Español. Vol. XXXVII: Muñoz-Nubiola Espinós. ( 978-84-96849-93-8 ). - 2012		
Vidal-Castro, Francisco	Muhammad VIII. Diccionario Biográfico Español. Vol. XXXVII: Muñoz-Nubiola Espinós. ( 978-84-96849-93-8 ). - 2012		
Vidal-Castro, Francisco	Muhammad X. Diccionario Biográfico Español. Vol. XXXVII: Muñoz-Nubiola Espinós. ( 978-84-96849-93-8 ). - 2012		
Vidal-Castro, Francisco	Muhammad XI. Diccionario Biográfico Español. Vol. XXXVII: Muñoz-Nubiola Espinós. ( 978-84-96849-93-8 ). - 2012		
Vidal-Castro, Francisco	Muhammad XII. Diccionario Biográfico Español. Vol. XXXVII: Muñoz-Nubiola Espinós. ( 978-84-96849-93-8 ). - 2012		
Vidal-Castro, Francisco	Nasr. Diccionario biográfico español. Vol. XXXVII: Muñoz-Nubiola Espinós. ( 978-84-96849-56-3 (obra completa); 978-84-96849-93). - 2012		
Saiz-Muñoz, Guadalupe	Paisaje cultural de Marruecos. Una escena en la obra de Janata Bennuna. Paysages culturels méditerranéens. Lieux d'identité et de mémoire littéraire. ( 978-84-8439-646-8). - 2012		
Vidal-Castro, Francisco	Presentación. A 1300 años de la conquista de al-Andalus (711-2011): Historia, cultura y legado del Islam en la Península Ibérica. ( 978-956-8888-23-7). - 2012		
Mulero-García, Juan Simón	PROPUESTAS PARA LA ACTUACIÓN CONJUNTA HISPANO-MARROQUÍ EN EL ÁMBITO DE LA INFANCIA (PROYECTO "ELABORACIÓN DE UN PROTOCOLO DE ACTUACIÓN ENTRE LAS AUTORIDADES MARROQUÍES Y ESPAÑOLAS EN MATERIA DE PROTECCIÓN DE MENORES MARROQUÍES NO ACOMPAÑADOS"). ESTUDIOS E INFORMES SOBRE LA INMIGRACIÓN EXTRANJERA EN LA PROVINCIA DE JAÉN 2009-2011. ( 84-9836-120-9). - 2012		
Rincon-Gonzalez, Maria Dolores	TETHYSQUE NOVOS DETEGAT ORBES, NEC SIC TERRIS ULTIMA THULE. AMÉRICA, UNA TIERRA PRESAGIADA. VOIX ET POLYPHONIES. ÉTUDES EN HOMMAGE À LUIS GASTON ELDUAYEN, M <sup>a</sup> Carmen Molina Romero (ed.), Granada. ( 978-84-9836-965-6). - 2012		
Vidal-Castro, Francisco	Un tipo de manuscritos "documentales": Las escrituras árabes notariales en al-Andalus nazarí (s. XIII-XVI). Rabi' al-Majtut al-Andalusi al-Rabi'. Al-majtutat: al-waraq, al-taqniyya wa-l-bu'd al-taqafi = IV Primavera del Manuscrito Andalusí/Manuscritos: Papel, técnicas y dimensión cultural. ( 978-9954-31-645-0). - 2012		
AUTORES	PATENTES	FECHA	
AUTORES	APORTACIONES A CONGRESOS	AMBITO	
Medina-Arjona, Encarnación	Carta de Ángela Sáinz Pardo a Zola: la recepción de 'Roma' en España (Ponencia en Congreso). XX Coloquio APFUE Comunicación y escrituras / Communication et écritures.		
Olmo-López, Antonio; Vidal-Castro, Francisco	Dos modelos de mujeres "sabias" andalusíes en la Loja nazarí (Comunicación en congreso). IV Congreso virtual sobre Historia de las Mujeres.		
Vidal-Castro, Francisco	Ediciones de 'manuscritos documentales (Ponencia en Congreso). Jornadas: Sobre manuscritos andalusíes.		

INVESTIGACIÓN CURSO 2011/2012

Alcalde-Diosdado-Gómez, Alfonso; Sanchez-Miranda, María Del Carmen	EDUCACIÓN EN VALORES EN EL TRATAMIENTO PENITENCIARIO: LA DANZA DEL VIENTRE COMO HERRAMIENTA SOCIAL (Comunicación en congreso). CONGRESO INTERNACIONAL DE INTERVENCIÓN PSICOSOCIAL, ARTE SOCIAL Y ARTETERAPIA.		
Medina-Arjona, Encarnación	La Méditerranée, espace théâtral de l'esthétique baroque (Comunicación en congreso). Colloque International Paysages naturels et imagination voyageuse en Méditerranée.		
Rincon-Gonzalez, Maria Dolores	La presencia de Claudio Claudiano en una invectiva (1493) de Marcelino Verardi (Comunicación en congreso). Dulces Camenae. Poética y poesía latinas. Jaén-Granada, SELAT, 2012. 2012		
Medina-Arjona, Encarnación	Le personnel du paysage-parcours: l'ascension de l'Etna d'après Paul de Musset, Charles Didier et Maupassant (Comunicación en congreso). Les possibilités d'une île. Tour d'horizon littéraire et culturel: approches théoriques et identitaires.		
Medina-Arjona, Encarnación	Les enjeux de l'indéfinissable chez Claire de Duras (Comunicación en congreso). Les romancières sentimentales: nouvelles approches, nouvelles perspectives.		
Medina-Arjona, Encarnación	L'Étranger et sa parole, binôme poétique dans l'oeuvre de Quinet (Ponencia en Congreso). APEF APFUE SHF L'Étranger.		
Manchón-Gómez, Raúl	Los avatares del libro en la poesía latina y el ataque de las polillas (Comunicación en congreso). Dulces Camenae. Poética y poesía latinas. Jaén-Granada, SELAT, 2012. 2012		
Vidal-Castro, Francisco	Los documentos árabes como parte del legado manuscrito andalusí en España (Ponencia en Congreso). Jornada de conservación y estudio del legado manuscrito andalusí.		
Vidal-Castro, Francisco	Manuscritos en Tombuctú. Fondos, dimensión histórico-cultural y materiales andalusíes (Ponencia en Congreso). Congreso Internacional Vª Primavera del manuscrito andalusí. Manuscritos para comunicar culturas.		
Medina-Arjona, Encarnación	Zola, lector de Calderón (Comunicación en congreso). XXI Colloque de l'APFUE: Les mondes du français.		

<b>ORGANIZACIÓN DE EMPRESAS, MARKETING Y SOCIOLOGÍA</b>			
PRODUCCIÓN CIENTÍFICA	AÑO 2012		
<b>Nº TOTAL PUBLICACIONES EN REVISTAS JCR</b>	<b>7</b>		
1. PRIMER CUARTIL	1		
2. SEGUNDO CUARTIL	1		
3. TERCER CUARTIL	2		
4. CUARTO CUARTIL	3		
<b>Nº TOTAL PUBLICACIONES EN REVISTAS SJR</b>	<b>9</b>		
1. PRIMER CUARTIL	4		
2. SEGUNDO CUARTIL	1		
3. TERCER CUARTIL	2		
4. CUARTO CUARTIL	2		
<b>TOTAL PUBLICACIONES EN REVISTAS REGISTRADAS EN SICA</b>	<b>36</b>		
<b>LIBROS</b>	<b>9</b>		
<b>CAPITULOS DE LIBROS</b>	<b>3</b>		
<b>PATENTES</b>	<b>0</b>		
<b>Nº TOTAL APORTACIONES A CONGRESOS EUROPEO</b>	<b>23</b>		
	-		

MEMORIA ACADÉMICA 2011-12

INVESTIGACIÓN CURSO 2011/2012

INTERNACIONAL	-		
NACIONAL	-		
PROVINCIAL	-		
REGIONAL	-		
<b>DESARROLLO DE RESULTADOS</b>			
<b>AUTORES</b>	<b>REVISTA</b>	<b>JCR</b>	<b>SJR</b>
Bruque-Camara, Sebastian; Maqueira-Marín, Juan Manuel	Agentes impulsores de la adopción de Cloud Computing en las empresas. ¿Quién mueve la nube?. Unversia Business Review (-)35. 2012 - Artículo	Q4	Q4
Gutiérrez-Salcedo, María; Torres-Ruiz, Francisco Jose; Vega-Zamora, Manuela	Análisis sobre la confusión sobre los aceites de oliva y su efecto en el mercado. Distribución y consumo (-)122. 2012 - Artículo		
Bruque-Camara, Sebastian; Moyano-Fuentes, Jose	Comportamiento cívico y redes sociale en un contexto de cambio tecnológico: un análisis empírico. Revista europea de dirección y economía de la empresa (21)-. 2012 - Artículo		Q4
Martínez-Jurado, Pedro José; Moyano-Fuentes, Jose	Cooperation in the supply chain and lean production adoption: Evidence from the Spanish automotive industry. International journal of operations & production management (32)-9. 2012 - Artículo	Q3	Q3
Hernandez-Ortiz, Maria Jesus; Márquez-García, Alfonso Miguel; Pedrosa-Ortega, Cristina	Cuadernos de Estudios Agroalimentarios (CEA) 2173-7568. Cuadernos de Estudios Agroalimentarios (CEA). FUNDACIÓN CAJAMAR. (4)-Noviembre. 2012 - Artículo		
Murgado-Armenteros, Eva Maria; Torres-Ruiz, Francisco Jose; Vega-Zamora, Manuela	Differences between online and face to face focus groups, viewed through two approaches. Journal of Theoretical and Applied Electronic Commerce Research (7)-2. 2012 - Artículo		Q1
Bernal-Jurado, Enrique; Mozas-Moral, Adoracion; Puentes-Poyatos, Raquel	E-corporate responsibility in small non-profit organisations: the case of Spanish NGOs. The Service Industries Journal (32)-15. 2012 - Artículo		
Grande-Torrалеja, Felix Angel; Nuñez-Cacho-Utrilla, Pedro Víctor	El desarrollo de los recursos humanos a través del mentoring: el caso español.. Intangible Capital (8)-1. 2012 - Artículo		
Bruque-Camara, Sebastian; Maqueira-Marín, Juan Manuel; Martínez-Jurado, Pedro José; Moyano-Fuentes, Jose	El papel de las tecnologías de la información y las comunicaciones (TIC) en la búsqueda de la eficiencia: un análisis desde Lean Production y la integración electrónica de la cadena de suministro. Cuadernos de economía y dirección de la empresa (15)-3. 20	Q4	
Gutiérrez-Salcedo, María; Murgado-Armenteros, Eva Maria; Parras-Rosa, Manuel; Torres-Ruiz, Francisco Jose; Vega-Zamora, Manuela	El sector de alimentos ecológicos en Andalucía: diagnósticos, retos y estrategias. Colección Actualidad (-)67. 2012 - Artículo		
Peláez-Montilla, José Antonio; Perez-Valera, Fernando; Pérez-Valera, Luis Alfonso; Sánchez-Gómez, Mario	Fallas de edad Pleistoceno superior en el entorno del terremoto de Huesa, Jaén (4.4 mbLg, 31/01/2012): implicaciones sismotectónicas. Geogaceta (52)-. 2012 - Artículo		
Grande-Torrалеja, Felix Angel; Nuñez-Cacho-Utrilla, Pedro Víctor	How does strategic choice affect business results? A case study of mutual guarantee societies. INTERNATIONAL JOURNAL OF BUSINESS AND MANAGEMENT (7)-7. 2012 - Artículo		
Grande-Torrалеja, Felix Angel; Nuñez-Cacho-Utrilla, Pedro Víctor	How mentoring affects to company and employees?. Business Review, Cambridge (20)-1. 2012 - Artículo		
Bruque-Camara, Sebastian; Maqueira-Marín, Juan Manuel; Martínez-Jurado, Pedro José; Moyano-Fuentes, Jose	IMPACT OF USE OF INFORMATION TECHNOLOGY ON LEAN PRODUCTION ADOPTION:EVIDENCE FROM THE AUTOMOTIVE INDUSTRY. INTERNATIONAL JOURNAL OF TECHNOLOGY MANAGEMENT (57)-1/2/3. 2012 - Artículo	Q4	
Bernal-Jurado, Enrique; Mozas-Moral, Adoracion; Puentes-Poyatos, Raquel	IMPROVING E-ECONOMY BY REGIONAL GOVERNMENTS. THE ANDALUCIA CASE (Aceptado publicación en 2013-JCR). Management Decision (51)-. 2012 - Artículo	Q2	Q1
Nuñez-Cacho-Utrilla, Pedro Víctor	Inercia e innovación en la empresa familiar: una primera aproximación. REVISTA DE EMPRESA FAMILIAR (2)-2. 2012 - Artículo		
Bernal-Jurado, Enrique; Mozas-Moral, Adoracion	Internet oportunities and challenges in the distribution of food products. The Naranjas Lola Case. (5)-. 2012 - Artículo		

MEMORIA ACADÉMICA 2011-12



INVESTIGACIÓN CURSO 2011/2012

Martínez-Jurado, Pedro José; Moyano-Fuentes, Jose	Key determinants of lean production adoption: Evidence from the aerospace sector. Production planning & control (Print) (-). 2012 - Artículo		Q2
Puentes-Poyatos, Raquel; Velasco-Gámez, María Del Mar; Vilar-Hernandez, Juan	La reestructuración de las ayudas de la PAC para el sexenio 2014-2020. Retos futuros para el olivar tradicional. ASAJA. REVISTA AGRARIA Y GANADERA (-)360. 2012 - Artículo		
Moyano-Fuentes, Jose	LEARNING ON LEAN: A REVIEW OF THINKING AND RESEARCH. International Journal of Operations and Production Management (32)-5. 2012 - Artículo	Q3	Q1
Parras-Rosa, Manuel; Rodríguez-Cohard, Juan Carlos	Los canales de comercialización de los aceites de oliva españoles. Cuadernos de Estudios Agroalimentarios (CEA). FUNDACIÓN CAJAMAR. (-)4. 2012 - Artículo		
Gómez-Fernández-Aguado, Pilar; Partal-Ureña, Antonio	LOS SEGUROS DE DEPÓSITOS EN LAS COOPERATIVAS DE CRÉDITO: ANÁLISIS DEL IMPACTO DE UN SISTEMA DE FINANCIACIÓN CON PRIMAS AJUSTADAS AL RIESGO. CIRIEC España. Revista jurídica de economía social y cooperativa (-)74. 2012 - Artículo		
Gómez-Fernández-Aguado, Pilar; Ibañez-Jimenez, Javier Wenceslao; Partal-Ureña, Antonio	MÁS ALLÁ DE LA RESPONSABILIDAD SOCIAL EN LOS MERCADOS FINANCIEROS: LAS FINANZAS SOCIALES COMO REFLEXIÓN ÉTICA SINGULAR. Boletín de estudios económicos (Vol. LXVII)-206. 2012 - Artículo		
Grande-Torrалеja, Felix Angel; Nuñez-Cacho-Utrilla, Pedro Víctor	MEASURING PERFORMANCE IN FAMILY BUSINESS AND FAMILY BUSINESS DUALITY. African journal of business management (6 )-12. 2012 - Artículo		Q3
Bruque-Camara, Sebastian; Maqueira-Marín, Juan Manuel	Nuevos modelos de negocio en Internet Tecnologías "Grid"/"Cloud" de la información. (-)216. 2012 - Artículo		
Grande-Torrалеja, Felix Angel; Nuñez-Cacho-Utrilla, Pedro Víctor	Nuevos retos en el desarrollo de carrera profesional: el modelo boundaryless caree. UNIVERSIA BUSINESS REVIEW (34)-. 2012 - Artículo		
Gómez-Fernández-Aguado, Pilar; Partal-Ureña, Antonio	PERFIL DE RIESGO DE LAS COOPERATIVAS DE CRÉDITO ESPAÑOLAS: IMPLICACIONES EN EL COSTE DEL SEGURO DE DEPÓSITO. Revista de Estudios Cooperativos (-)109. 2012 - Artículo		
Bernal-Jurado, Enrique; Mozas-Moral, Adoracion	posibilidades y aplicaciones de la Web 2.0: un caso de estudio aplicado a la economía social. Ciriec España (-)74. 2012 - Artículo		
Grande-Torrалеja, Felix Angel; Nuñez-Cacho-Utrilla, Pedro Víctor	POSICIONAMIENTO ESTRATÉGICO DE LAS SOCIEDADES DE GARANTÍA RECÍPROCA ESPAÑOLAS . Iberoamerican Journal of Industrial Engineering (4)-7. 2012 - Artículo		
Grande-Torrалеja, Felix Angel	Rendimiento en las empresas familiares desde las teorías de recursos y capacidades. REVISTA DE EMPRESA FAMILIAR (2)-1. 2012 - Artículo		
Grande-Torrалеja, Felix Angel; Muñoz-Vazquez, Agustin; Nuñez-Cacho-Utrilla, Pedro Víctor	Rendimiento en las empresas familiares desde las teorías de recursos y. REVISTA DE EMPRESA FAMILIAR (2)-1. 2012 - Artículo		
Grande-Torrалеja, Felix Angel; Nuñez-Cacho-Utrilla, Pedro Víctor	The challenge of human resource management for the family business: state of the question. Negotium (22)-. 2012 - Artículo		
Moyano-Fuentes, Jose	The influence of the level of implementation of Lean Management on employees: An empirical study. International Journal of Quality and Innovation (2)-1. 2012 - Artículo		
Morente-Mejias, Felipe	Visiones de la infancia y la adolescencia: para una concepción alternativa. Notas para la educación. Revista de la Asociación de Sociología de la Educación (5)-2. 2012 - Artículo		
Bernal-Jurado, Enrique; Carmona-Del Jesus, Cristóbal José; Del Jesus-Diaz, María José; García-López, Salvador; Torres-Ruiz, Francisco Jose	Web usage mining to improve the design of an e-commerce website: OrOliveSur.com. Expert systems with applications (39)-. 2012 - Artículo	Q1	Q1
Fuentes-Lombardo, Guadalupe	Why Internationalise? The Case of Family Business. INTERNATIONAL JOURNAL OF BUSINESS & MANAGEMENT TOMORROW (2)-2. 2012 - Artículo		
<b>AUTORES</b>	<b>LIBROS</b>		
Fernández-Lombardo, Jacinto; Moyano-Fuentes, Jose; Terrados-Cepeda, Julio	GUIA PARA LA EVALUACIÓN DE PLANES ESTRATÉGICOS EN EL ÁMBITO UNIVERSITARIO (v. 2011) (978-84-938975-9-8) - Monografía. 2012		

INVESTIGACIÓN CURSO 2011/2012

Puentes-Poyatos, Raquel	Responsabilidad Social Corporativa en la Gestión de Recursos Humanos (978-84-693-8148-9) - Monografía. 2012		
Cárdenas-García, José Rafael; Puentes-Poyatos, Raquel; Velasco-Gámez, María Del Mar; Vilar-Hernandez, Juan	El sector internacional de elaboración de aceite de oliva. Un estudio descriptivo de los distintos países productores (84-615-8013-3) - Monografía. 2012		
Barreda-Tarrazona, Raquel; Garcia-Vico, Jose; Hernandez-Ortiz, Maria Jesus; Márquez-García, Alfonso Miguel; Pedrosa-Ortega, Cristina	Economía de la confianza (978-84-15061-28-1) - Monografía. 2012		
Gómez-Fernández-Aguado, Pilar; Partal-Ureña, Antonio	DIRECCIÓN FINANCIERA DE LA EMPRESA (978-84-368-2716-3) - Monografía. 2012		
Grande-Torrales, Felix Angel	Administración de empresas (978-84-368-2710-1) - Monografía. 2012		
Martínez-Jurado, Pedro José; Moyano-Fuentes, Jose	Determinantes de la competitividad de los concesionarios de automoción en España (978-84-92536-34-4) - Monografía. 2012		
Ruiz-Jimenez, Mª Carmen	Administración de Empresas (978-84-368-2710-1) - Monografía. 2012		
Rodríguez-Guzmán, Carmen	La Gestión de la fuerza de trabajo en Santana Motor: de Metalúrgicas Santana al Parque de Proveedores (978-84-695-3752-7) - Monografía. 2012		
<b>AUTORES</b>	<b>CAPITULOS DE LIBRO</b>		
Abad-Martínez, María Isabel; Garcia-Tortosa, Francisco Juan; Martin-Guerrero, Teresa Luz; Moreno-Fernández, María Manuela; Parra-León, Samuel; Perez-Valera, Fernando; Ramos-Alvarez, Manuel Miguel; Rosas-Santos, Juan Manuel; Sánchez-Gómez, Mario; Yebra-Rod	Condicionantes de la capacidad de visión tridimensional del alumnado en los resultados académicos de las prácticas de Geología. Comunicaciones del XVII Simposio sobre Enseñanza de la Geología, celebrado en Huelva, 9 a 14 de julio de 2012. ( 978-84-15633-09-9). - 2012		
Barroso-Benitez, Inmaculada C.; Morente-Mejias, Felipe	La socialización. Leer la sociedad. Una introducción a la sociología general. ( 978-84-309-5533-6). - 2012		
Barroso-Benitez, Inmaculada C.; Morente-Mejias, Felipe	Vagos y maleantes y su tratamiento en la Constitución de 1812. Una mirada sociológica. Sobre un hito jurídico. La Constitución de 1812. ( 978-84-8439-622-2). - 2012		
<b>AUTORES</b>	<b>PATENTES</b>	<b>FECHA</b>	
<b>AUTORES</b>	<b>APORTACIONES A CONGRESOS</b>	<b>AMBITO</b>	
Bernal-Jurado, Enrique; Mozas-Moral, Adoracion; Puentes-Poyatos, Raquel	An analysis of e-corporate social responsibility in spanish organic farming companies. The edible oils sector (Comunicación en congreso). International Network of Business and Management Journals. 2012		
Bernal-Jurado, Enrique; Mozas-Moral, Adoracion; Puentes-Poyatos, Raquel	assesment of the commercial use of websites by organic farming companies in spain (Comunicación en congreso). International Network of Business and Management Journals. 2012		
Martínez-Jurado, Pedro José; Moyano-Fuentes, Jose	Changes in Human Resource Management in the transition to Lean Production: Evidence from the prime contractors in the aerospace industry (Comunicación en congreso). P&OM World Conference.		
Mozas-Moral, Adoracion; Puentes-Poyatos, Raquel	E-corporate social responsibility in small non-profit organizations: The case of Spanish NOGs (Comunicación en congreso). International Network of Business and Management Journals. 2012		
Cantón-Correa, Francisco Javier; Morente-Mejias, Felipe	El papel de la educación en el desarrollo económico y social: la incidencia del abandono educativo temprano en Italia y España (Comunicación en congreso). VI Congreso Andaluz de Sociología.		
Álvarez-López, José María Carlos	EL PERFIL EMPRESARIAL DE LAS BODEGAS DE JEREZ. RECONOCIMIENTO CONTABLE DE ACTIVOS AFECTOS A LA PRODUCCIÓN (Ponencia en Congreso). VII FORO MUNDIAL DEL VINO.		
Peláez-Montilla, José Antonio; Perez-Valera, Fernando; Pérez-Valera, Luis Alfonso; Sánchez-Gómez, Mario	Fallas de edad Pleistoceno superior en el entorno del terremoto de Huesa, Jaén (4.4 mbLg, 31/01/2012): implicaciones sismotectónicas (Conferencia Congreso no publicada). 52 Sesión Científica de la Sociedad Geológica de España.		
Álvarez-López, José María Carlos	HACIA UNA MAYOR REPRESENTATIVIDAD DE LOS ESTADOS FINANCIEROS DE LAS EMPRESAS VITIVINICOLAS (Comunicación en congreso). XIX JORNADAS HISPANO LUSAS DE GESTIÓN CIENTÍFICA.		

**INVESTIGACIÓN CURSO 2011/2012**

Bruque-Camara, Sebastian; Cámara De La-Fuente, Macario; Castilla-Polo, Francisca; Chamorro-Rufián, Eva; Moreno-Aguayo, Alonso	International Conferene on Education and New Learning Technologies. Edulearn12 (Comunicación en congreso). 4th International Conferene on Education and New Learning Technologies. Edulearn12.		
Martínez-Jurado, Pedro José; Moyano-Fuentes, Jose	Key Factors in Human Resource Management in the adoption process of Lean Production: Evidence from the First Tier Suppliers of the Aeronautic Industry (Comunicación en congreso). Global Innovation and Knowledge Academy.		
Rodríguez-Guzmán, Carmen	L'évaluation du travail à Santana Motor et l'intégration des ouvriers dans la logique de l'usine (Comunicación en congreso). Journées internationales de sociologie du travail. 2012		
Martínez-Jurado, Pedro José; Moyano-Fuentes, Jose	La gestión de recursos humanos en los procesos de adopción e implantación de Lean Production: factores de éxito en la industria aeronáutica (Comunicación en congreso). XXII edición del Congreso Nacional de la Asociación Científica de Economía y Dirección		
Gutiérrez-Salcedo, María; Murgado-Armenteros, Eva María; Torres-Ruiz, Francisco Jose; Vega-Zamora, Manuela	La investigación cualitativa en marketing: un análisis conceptual a través de mapas científicos (Ponencia en Congreso). XXIV CONGRESO NACIONAL DE MARKETING.		
Grande-Torrales, Felix Angel	LA MEDIDA DEL RENDIMIENTO EN LAS EMPRESAS FAMILIARES DESDE LOS PLANTEAMIENTOS DE RECURSOS Y CAPACIDADES (Ponencia en Congreso). I ENCUENTRO DE LA RED ANDALUZA DE CATEDRAS DE EMPRESA FAMILIAR.		
Gutiérrez-Salcedo, María	La transmisión de precios en la cadena agroalimentaria: el mercado español de los aceites de oliva (Ponencia en Congreso). XXIV CONGRESO NACIONAL DE MARKETING.		
Martínez-Jurado, Pedro José; Moyano-Fuentes, Jose	Lean Management y Sostenibilidad: un análisis sistémico a nivel interno y de cadena de suministro (Comunicación en congreso). XXII edición del Congreso Nacional de la Asociación Científica de Economía y Dirección de la Empresa (ACEDE) .		
Bruque-Camara, Sebastian; Cámara De La-Fuente, Macario; Castilla-Polo, Francisca; Chamorro-Rufián, Eva; Moreno-Aguayo, Alonso	Los alumnos procedentes de movilidad internacional como recurso para la mejora del inglés. El caso de ADE en la Universidad de Jaén (Comunicación en congreso). XV ENCUENTRO ASEPUC VALORES Y CONSTRUCCIÓN SOCIAL. LA CONTABILIDAD EN EL BICENTENARIO DE LA CON		
García-Martí, Elia	Modelos empíricos de gestión de stakeholders más empleados y su influencia en el desempeño empresarial: el caso de las sociedades cooperativas (Comunicación en congreso). XIV Jornadas de Investigadores en Economía Social y Cooperativa.		
Cano-Rubio, Miriam Montserrat; Fuentes-Lombardo, Guadalupe; Vallejo-Martos, Manuel Carlos	strategic alliances in the internationalization of the Spanish wine Industry (Ponencia en Congreso). 2nd International Conference on Economic, Education and Management (ICEEM 2012). 2012		
Henares-Romero, Jesus; Lopez-Casado, Carlos; Peláez-Montilla, José Antonio; Perez-Valera, Fernando; Sánchez-Gómez, Mario	Study of the Arquillos, April 2010 - July 2011?, and Baeza, May - December 2011?, seismic swarms, in the central part of the province of Jaén (Comunicación en congreso). VII Asamblea Hispano Portuguesa de Geodesia y Geofísica.		
Murgado-Armenteros, Eva María; Parras-Rosa, Manuel; Torres-Ruiz, Francisco Jose; Vega-Zamora, Manuela	The influence of the term "organic" on organic food purchasing behaviour (Comunicación en congreso). WORLD CONGRESS ON ADMINISTRATIVE AND POLITICAL SCIENCES.		
Aristizabal-Cuellar, Jose Alejandro; Martín-Guerrero, Teresa Luz; Pérez-Valera, Luis Alfonso; Ramos-Alvarez, Manuel Miguel; Rosas-Santos, Juan Manuel; Sánchez-Gómez, Mario	Three-dimensional vision aptitude predicts student's academic results in Geology teaching laboratories: An example of how experimental psychology methods may be transferred to other Sciences (Poster en Congreso). 2nd Joint Meeting of the Spanish Society o		
Vega-Zamora, Manuela	Un modelo explicativo del comportamiento del consumidor de aceite de oliva ecológico en España (Comunicación en congreso). XXIV Congreso Nacional de Marketing.		

<b>PATRIMONIO HISTÓRICO</b>			
PRODUCCIÓN CIENTÍFICA	AÑO 2012		
<b>Nº TOTAL PUBLICACIONES EN REVISTAS JCR</b>	<b>1</b>		
1. PRIMER CUARTIL	0		

**MEMORIA ACADÉMICA 2011-12**

INVESTIGACIÓN CURSO 2011/2012

2. SEGUNDO CUARTIL	1		
3. TERCER CUARTIL	0		
4. CUARTO CUARTIL	0		
<b>Nº TOTAL PUBLICACIONES EN REVISTAS SJR</b>	<b>0</b>		
1. PRIMER CUARTIL	0		
2. SEGUNDO CUARTIL	0		
3. TERCER CUARTIL	0		
4. CUARTO CUARTIL	0		
<b>TOTAL PUBLICACIONES EN REVISTAS REGISTRADAS EN SICA</b>	<b>14</b>		
<b>LIBROS</b>	<b>6</b>		
<b>CAPITULOS DE LIBROS</b>	<b>52</b>		
<b>PATENTES</b>	<b>0</b>		
<b>Nº TOTAL APORTACIONES A CONGRESOS</b>	<b>32</b>		
EUROPEO	-		
INTERNACIONAL	-		
NACIONAL	-		
PROVINCIAL	-		
REGIONAL	-		
<b>DESARROLLO DE RESULTADOS</b>			
<b>AUTORES</b>	<b>REVISTA</b>	<b>JCR</b>	<b>SJR</b>
Montejo-Gámez, Manuel; Parras-, David Jesús; Sanchez-Vizcaino, Alberto; Tuñón-López, José Alfonso	Análisis de pigmentos a partir de microscopía Raman sobre materiales arqueológicos de la cultura de los iberos en la Alta Andalucía. Boletín GRASECA (1)-enero. 2012 - Artículo		
Almansa-Moreno, Jose Manuel	Arquitectura del ocio en la Úbeda decimonónica. IBERIAN ()-5. 2012 - Artículo		
Gómez-Fernández, Ana Belén	COMPORTAMIENTO ELECTORAL DURANTE LA TRANSICIÓN DEMOCRÁTICA EN JAÉN: LA CAMPIÑA SUR Y LA SIERRA DE CAZORLA. Boletín - Instituto de Estudios Giennenses ()-. 2012 - Artículo		
Jodar-Mena, Manuel	EL GUSTO POR LO MORISCO COMO SIMBOLO DE IDENTIDAD DEL PODER: EL CASO DEL CONDESTABLE IRANZO EN EL REINO DE JAEN. Revista de Antropología Experimental (13)-. 2012 - Artículo		
Araque-Jimenez, Eduardo; Moya-Garcia, Egidio; Sánchez-Martínez, José Domingo	EL TURISMO EN EL PARQUE NATURAL DE LAS SIERRAS DE CAZORLA, SEGURA Y LAS VILLAS: SIGNOS DE AGOTAMIENTO Y PLANES DE RECUALIFICACIÓN. PASOS (10)-1. 2012 - Artículo		
Ruiz-Rodríguez, Arturo	Fostering research on the Iberian culture. PUBLIC SERVICE REVIEW. EUROPEAN UNION. ()-23. 2012 - Artículo		
García-Luque, Antonia	Género y ciudadanía en la Educación Obligatoria: de la intencionalidad a la realidad. ()-. 2012 - Artículo		
Jodar-Mena, Manuel	LA IMAGEN DE MIGUEL LUCAS DE IRANZO: UN CORTESANO PRECURSOR DEL RENACIMIENTO EN EL REINO DE JAEN A FINALES DEL SIGLO XV . Millars. Espai i història (XXXV)-. 2012 - Artículo		
Serrano-Peña, José Luis	La producción de aceite y vino en el Alto Guadalquivir en época altoimperial. ()-6. 2012 - Artículo		
Almansa-Moreno, Jose Manuel	Los espacios públicos de la Úbeda decimonónica. Boletín - Instituto de Estudios Giennenses (203)-. 2012 - Artículo		
Montejo-Gámez, Manuel; Parras-, David Jesús; Sanchez-Vizcaino, Alberto; Tuñón-López, José Alfonso	Micro Raman spectroscopy (MRS) and energy dispersive x-ray microfluorescence (EDXRF) analysis of pigments in the Iberian cemetery of Tutugi (from the fourth to the third century bc, Galera, Granada, Spain). Journal of Raman spectroscopy (43)-11. 2012 - A	Q2	

INVESTIGACIÓN CURSO 2011/2012

Quirosa-García, María Victoria	PATRIMONIAL UTOPIAS: THE RETURN OF CULTURAL PROPERTY. AN OVERVIEW. E- DIALOGOS Annual digital journal on research in Conservation and Cultural Heritage ()-2. 2012 - Artículo		
Anguita-Herrador, Rosario	Pequeñas obras y mantenimiento en los edificios religiosos: una tarea cotidiana durante los siglos XIX-XX. Códice (23)-23. 2012 - Artículo		
Acosta-Ramírez, Francisco; Cruz-Artacho, Salvador	PROPUESTA PARA UNA REINTERPRETACIÓN DE LA HISTORIA DE ANDALUCÍA: RECUPERANDO LA MEMORIA DEMOCRÁTICA. Ayer (Madrid) (1)-85. 2012 - Artículo		
<b>AUTORES</b>	<b>LIBROS</b>		
Serrano-Estrella, Felipe	Úbeda Desconocida. Los tesoros de la Clausura (13:978-84-939986-2-2) - Monografía. 2012		
Araque-Jimenez, Eduardo; Moya-garcía, Egidio	APROVECHAMIENTOS MADEREROS EN LOS MONTES JIENNENSES (SIGLOS XVIII-XX) (978-84-8439-637-6) - Monografía. 2012		
Araque-Jimenez, Eduardo	El Parque Natural de la Sierra de Andújar. Uso y gestión territorial () - Monografía. 2012		
Gutierrez-Soler, Luis M <sup>a</sup>	Giribaile. Breves reflexiones en torno a la interpretación y puesta en valor del patrimonio arqueológico (978-84-695-4951-3) - Monografía. 2012		
Rueda-Galan, Maria Del Carmen	Exvotos Ibéricos, Vol. II: El Instituto Gómez-Moreno. Fundación Rodríguez-Acosta (Granada) (978-84-92876-18-1) - Monografía. 2012		
Jodar-Mena, Manuel	Arquitectura en tierra de frontera. Reformas urbanas en la ciudad de Jaén a finales del siglo XV () - Monografía. 2012		
<b>AUTORES</b>	<b>CAPITULOS DE LIBRO</b>		
García-Luque, Antonia; Rísquez-Cuenca, Carmen; Rueda-Galan, Maria Del Carmen	"Un plan director para la puesta en valor del santuario de La Cueva de la Lobera (Castellar)¿. Actas del Congreso Internacional ¿El Patrimonio Cultural y Natural como motor de desarrollo: investigación e innovación¿. Jaén 26, 27 y 28 de enero de 2011.. (). - 2012		
Gómez-Cabeza, Francisco De Paula; Molinos-Molinos, Manuel; Rísquez-Cuenca, Carmen; Rueda-Galan, Maria Del Carmen; Ruiz-Rodríguez, Arturo	¿Imágenes para un linaje: vida, muerte y memoria ritual en la Cámara principesca de Piquía (Arjona, Jaén)¿. MEIXIS: Atti del Convegno Internazionale di Studi: Il sacro e il profano. Dinamiche di stratificazione culturale nella periferia greca e romana. S. Angiolillo; M. Giuman e C. Pilo (Dir). ( 978-88-7689-270-7). - 2012		
Rueda-Galan, Maria Del Carmen	¿Paseando descalzos por un santuario ibero¿. Iberos. Sociedades y territorios del Occidente mediterráneo. ( 978-84-00-09474-4). - 2012		
Gutierrez-Soler, Luis M <sup>a</sup>	Arqueología del paisaje minero en el sector oriental de Sierra Morena.. Minería y metalurgia antiguas. Visiones y revisiones. . ( 978-84-96820-68-5). - 2012		
Anguita-Herrador, Rosario	Arqueta. Cien obras maestras de la Catedral de Jaén. ( 978-84-8439-671-0). - 2012		
Casuso-Quesada, Rafael Antonio	Arquitectura ecléctica en Linares en el primer tercio del siglo XX. Actas I Congreso de Historia de Linares. ( 978/84/695/4129/6). - 2012		
Anguita-Herrador, Rosario	Atril. Cien obras maestras de la Catedral de Jaén. ( 978-84-8439-671-0). - 2012		
Anguita-Herrador, Rosario	Atril. Splendor Europae. Arte europeo en la diócesis de Jaén. ( 978 84-939986-1-5). - 2012		
Anguita-Herrador, Rosario	Caja de llaves de sagrario. Cien obras maestras de la Catedral de Jaén. ( 978-84-8439-671-0). - 2012		
Anguita-Herrador, Rosario	Cáliz. Cien obras maestras de la Catedral de Jaén. ( 978-84-8439-671-0). - 2012		
Anguita-Herrador, Rosario	Casulla. Cien obras maestras de la Catedral de Jaén. ( 978-84-8439-671-0). - 2012		
Anguita-Herrador, Rosario	Cristo crucificado. Cien obras maestras de la Catedral de Jaén. ( 978-84-8439-671-0). - 2012		
Serrano-Estrella, Felipe	Crucificado de don Marcelo de la Peña. Splendor Europae. Arte europeo en la diócesis de Jaén. ( 978 84-939986-1-5). - 2012		
Serrano-Estrella, Felipe	Crucificado Relicario de don Marcelo de la Peña. Splendor Europae. Arte europeo en la diócesis de Jaén. ( 978 84-939986-1-5). - 2012		
Serrano-Estrella, Felipe	Crucificado-Relicario. Cien obras maestras de la Catedral de Jaén. ( 978-84-8439-671-0). - 2012		

INVESTIGACIÓN CURSO 2011/2012

Acosta-Ramírez, Francisco; Cruz-Artacho, Salvador	Cultura política y participación popular bajo el sistema político de las Cortes de Cádiz: una perspectiva desde la historia política de Andalucía. Sobre un hito jurídico. La Constitución de 1812. Reflexiones actuales, estados de la cuestión, debates historiográficos. ( 978-84-8439-622-2). - 2012		
Anguita-Herrador, Rosario	Custodia del Cardenal Moscoso. Cien obras maestras de la Catedral de Jaén. ( 978-84-8439-671-0). - 2012		
Anguita-Herrador, Rosario	Custodia. Cien obras maestras de la Catedral de Jaén. ( 978-84-8439-671-0). - 2012		
Galera-Andreu, Pedro Antonio	Don Francisco de los Cobos, magnífico y virtuoso. Patrones y modelos en las relaciones entre Andalucía, Roma y el Sur de Italia. ( 13978-84-695-3734-3). - 2012		
Serrano-Estrella, Felipe	El comercio artístico europeo en la España de la Edad Moderna a través de la diócesis de Jaén. Splendor Europae. Arte europeo en la diócesis de Jaén. ( 978 84-939986-1-5). - 2012		
Rueda-Galan, María Del Carmen	El desnudo en la toréutica ibérica. Exvotos Ibéricos, Vol. II: El Instituto Gómez-Moreno. Fundación Rodríguez-Acosta (Granada). ( 978-84-92876-18-1). - 2012		
Serrano-Estrella, Felipe	El monasterio de la Limpia Concepción. Aproximación Histórica. Úbeda Desconocida. Los tesoros de la Clausura. ( 13:978-84-939986-2-2). - 2012		
Gómez-Cabeza, Francisco De Paula; Martínez-Carrillo, Ana Luisa; Molinos-Molinos, Manuel; Ruiz-Rodríguez, Arturo	El patrimonio arqueológico ibérico en la Biblioteca Digital Europea. Actas I Congreso Internacional de Patrimonio Cultural y Natural como motor de desarrollo: Investigación e Innovación.. ( ). - 2012		
Leon-Coloma, Miguel Angel	ESTUDIO MULTIDISCIPLINAR APLICADO A LAS PINTURAS DE ALONSO CANO EN LA CAPILLA MAYOR DE LA CATEDRAL DE GRANADA (ESPAÑA). EL PATRIMONIO CULTURAL Y NATURAL COMO MOTOR DE DESARROLLO. INVESTIGACIÓN E INNOVACIÓN. ( ). - 2012		
Serrano-Estrella, Felipe	Evangelistas. Cien obras maestras de la Catedral de Jaén. ( 978-84-8439-671-0). - 2012		
Salvatierra-Cuenca, Vicente; Serrano-Peña, José Luis	Evolución del urbanismo romano de Aurgi. Hispaniae urbes. Investigaciones arqueológicas en ciudades históricas. ( 978-84-472-1277-4). - 2012		
García-Luque, Antonia; Risquez-Cuenca, Carmen	Identidades de género y prácticas sociales en el registro funerario ibérico. La arqueología funeraria desde una perspectiva de género. ( 978-8483442180). - 2012		
Serrano-Estrella, Felipe	Imagen de Cabecera con la Creación de Eva. Splendor Europae. Arte europeo en la diócesis de Jaén. ( 978 84-939986-1-5). - 2012		
Risquez-Cuenca, Carmen	Introducción: Contando la Prehistoria andaluza: la difusión como instrumento de la tutela. Memorial Luis Siret. I Congreso de Prehistoria de Andalucía. La tutela del patrimonio prehistórico. ( 978-84-9959-101-8). - 2012		
Rueda-Galan, María Del Carmen	La colección Gómez-Moreno de la Fundación Rodríguez Acosta (Granada): análisis y propuestas interpretativas. Exvotos Ibéricos, Vol. II: El Instituto Gómez-Moreno. Fundación Rodríguez-Acosta (Granada). ( 978-84-92876-18-1). - 2012		
Montilla-Torres, Irene; Salvatierra-Cuenca, Vicente	La Iglesia de Santo Domingo de La Iruela (Jaén). Excavación y arqueología de la arquitectura. Arqueología de la Arquitectura. ( 1989-5313). - 2012		
Molinos-Molinos, Manuel; Ruiz-Rodríguez, Arturo	Limits, frontiers and boundaries among the Iberians of the Guadalquivir Valley (eighth century BC- fourth century BC. Landscape, ethnicity and identity in the Archaic Mediterranean area. ( 978-1842174333). - 2012		
Castillo-Armenteros, Juan Carlos; Gutiérrez-Calderón, María Victoria	LOS AÑOS ENIGMÁTICOS: LA ALDEA DE LINARES DESDE SUS ORIGENES HASTA LA INDEPENDENCIA DE BAEZA (1565). I CONGRESO DE HISTORIA DE LINARES.. ( 978-84-695-4129-6). - 2012		
Anguita-Herrador, Rosario	Manga procesional. Cien obras maestras de la Catedral de Jaén. ( 978-84-8439-671-0). - 2012		
Serrano-Estrella, Felipe	Martirio de San Sebastián. Cien obras maestras de la Catedral de Jaén. ( 978-84-8439-671-0). - 2012		
Serrano-Estrella, Felipe	Obras desaparecidas del Monasterio de la Limpia Concepción. Úbeda Desconocida. Los tesoros de la Clausura. ( 13:978-84-939986-2-2). - 2012		
Molinos-Molinos, Manuel; Ruiz-Rodríguez, Arturo	Oppida, Lineages and Heroes in the Society of Princes. The Iberians of the Upper Guadalquivir . The Prehistory of Iberia. Debating Early Social Stratification and the State. ( 978-0415885928). - 2012		

INVESTIGACIÓN CURSO 2011/2012

Rodriguez-Ariza, Mª Oliva	Palaeovegetation and plant-resource management in the district of La Loma (Jaén, Spain) during Recent Prehistory. Wood and charcoal. Evidence for human and natural history. ( 978-84-370-9062-7). - 2012		
Serrano-Estrella, Felipe	Pinturas del retablo y capilla mayor. Cien obras maestras de la Catedral de Jaén. ( 978-84-8439-671-0). - 2012		
Serrano-Estrella, Felipe	Programa escultórico de la fachada principal. Cien obras maestras de la Catedral de Jaén. ( 978-84-8439-671-0). - 2012		
Casuso-Quesada, Rafael Antonio	Restauración de las vidrieras del IES El Valle de Jaén. I Congreso Internacional ¿El Patrimonio Cultural y Natural como Motor de Desarrollo: Investigación e Innovación¿.. ( 978-84-7993-225-1). - 2012		
Serrano-Estrella, Felipe	Retablo-Relicario. Cien obras maestras de la Catedral de Jaén. ( 978-84-8439-671-0). - 2012		
Anguita-Herrador, Rosario	Sacras. Cien obras maestras de la Catedral de Jaén. ( 978-84-8439-671-0). - 2012		
Serrano-Estrella, Felipe	San Fernando. Cien obras maestras de la Catedral de Jaén. ( 978-84-8439-671-0). - 2012		
Galera-Andreu, Pedro Antonio	Santa Cena. Cien obras maestras de la Catedral de Jaén. ( 978-84-8439-671-0). - 2012		
Serrano-Estrella, Felipe	Terno blanco de don Agustín Rubín de Ceballos. Cien obras maestras de la Catedral de Jaén. ( 978-84-8439-671-0). - 2012		
Anguita-Herrador, Rosario	Terno blanco de Fray Benito Marín. Cien obras maestras de la Catedral de Jaén. ( 978-84-8439-671-0). - 2012		
Anguita-Herrador, Rosario	Terno. Cien obras maestras de la Catedral de Jaén. ( 978-84-8439-671-0). - 2012		
Serrano-Estrella, Felipe	Transfixión de la Virgen. Cien obras maestras de la Catedral de Jaén. ( 978-84-8439-671-0). - 2012		
Bellón-Ruiz, Juan Pedro; Cárdenas-Anguita, Inmaculada Concepción; Gómez-Cabeza, Francisco De Paula; Molinos-Molinos, Manuel; Rueda-Galan, Maria Del Carmen; Ruiz-Rodríguez, Arturo	Un escenario bélico de la Segunda Guerra Púnica: Baecula. En S. Remedios, F. Prados y J. Bermejo (Eds): Aníbal de Cartago. Historia y Mito.. ( ). - 2012		
Montilla-Torres, Irene; Salvatierra-Cuenca, Vicente	UN ESTUDIO DE ARQUEOLOGÍA DE LA ARQUITECTURA EN EL PALACIO VILLALVOS-NICUESA. JAÉN.. I Congreso Internacional ¿El Patrimonio Cultural y Natural como Motor de Desarrollo: Investigación e Innovación¿.. ( 978-84-7993-225-1). - 2012		
Serrano-Estrella, Felipe	Un monasterio a imagen de Trento. El espacio conventual. Úbeda Desconocida. Los tesoros de la Clausura. ( 13:978-84-939986-2-2). - 2012		
AUTORES	PATENTES	FECHA	
AUTORES	APORTACIONES A CONGRESOS	AMBITO	
Casuso-Quesada, Rafael Antonio	"Arquitectura de Linares en el umbral del novecientos" (Comunicación en congreso). Congreso sobre Historia de Linares.		
Casuso-Quesada, Rafael Antonio	"La vidriera contemporánea: Patrimonio y restauración. El caso del IES El Valle en Jaén (1958-1960)" (Comunicación en congreso). I Congreso Internacional "El patrimonio cultural y natural como motor de desarrollo: investigación e innovación".		
Casuso-Quesada, Rafael Antonio	"Las vidrieras de la catedral de Jaén: entre el pensamiento clasicista y el historicista" (Comunicación en congreso). Andrés de Vandelvira en la Historia de la Arquitectura del Renacimiento.		
Gutierrez-Soler, Luis Mª	7 Colloque Internationale de Saint-Martin-le-Vieil (Ponencia en Congreso). 7º Colloque Internationale de Saint-Martin-le-Vieil (Aude, Francia): troglodytisme en Méditerranée au Moyen Âge..		
Leon-Coloma, Miguel Angel	ALONSO CANO Y LA REUTILIZACIÓN DE LIENZOS PINTADOS POR OTROS ARTISTAS (Comunicación en congreso). III CONGRESO INTERNACIONAL DE PATRIMONIO Y EXPRESIÓN GRÁFICA APLICADA 2012. 2012		
Montejo-Gámez, Manuel; Sanchez-Vizcaino, Alberto; Tuñón-López, José Alfonso	Análisis de cerámicas mayólicas procedentes del área fundacional de Mendoza (Argentina) mediante microespectroscopía Raman y microfluorescencia de rayos X de energía dispersiva (Comunicación en congreso). XXIII REUNIÓN NACIONAL DE ESPECTROSCOPIA VII CONGR		

INVESTIGACIÓN CURSO 2011/2012

Leon-Coloma, Miguel Angel	APROXIMACIÓN AL ESTUDIO CON RAYOS X Y RADIACIONES INFRARROJAS DE "LA VIRGEN CON EL NIÑO EN UN PAISAJE NOCTURNO" DE ALONSO CANO (Comunicación en congreso). III CONGRESO INTERNACIONAL DE PATRIMONIO Y EXPRESIÓN GRÁFICA APLICADA.		
Castro-Lopez, Marcelo	ARCH (Archaeological Recovering for Cultural Heritage) and its application to the roman forum of Cástulo (Comunicación en congreso). Computer Applications an Quantitative Methods in Archaeology.		
Castro-Lopez, Marcelo; Martínez-Carrillo, Ana Luisa	ARCH (Archaeological Recovering for Cultural Heritage) and its application to the roman forum of Cástulo (Comunicación en congreso). Computer Applications and Quantitative Methods in Archaeology.		
Gómez-Cabeza, Francisco De Paula; Martínez-Carrillo, Ana Luisa; Ruiz-Rodríguez, Arturo; Sanchez-Vizcaino, Alberto	Connecting Archaeology and Architecture in Europeana: the Iberian digital collections (Comunicación en congreso).		
Gutierrez-Soler, Luis M <sup>a</sup>	Conocimiento, valoración y difusión de la área arqueológica de Giribaile (Vilches, Jaén) (Comunicación en congreso). I Congreso Internacional El Patrimonio Cultural y Natural como motor de desarrollo: investigación e innovación..		
Alcazar-Hernandez, Eva Maria	El Concejo de Jaén en el Siglo XV (Ponencia en Congreso). I Simposium de Historia de Jaén: La Ciudad de Jaén en tiempos del Condestable Iranzo.		
Alcazar-Hernandez, Eva Maria	El Concejo de Jaén en la Baja Edad Media, a través de las investigaciones arqueológicas (Ponencia en Congreso). II Jornadas Culturales de la Campiña y Sierras Sur de Jaén: El Realengo y los Señoríos en la Baja Edad Media. Aportaciones desde las Fuentes Es		
	El paisaje minero antiguo en la vertiente sur de Sierra Morena. Estado de la cuestión e interpretaciones recientes. 4th International Conference on Corpus Linguistics, 2012		
Molinos-Molinos, Manuel; Montes-Moya, Eva Maria; Ruiz-Rodríguez, Arturo	Élites locales y emulación en el centro de Andalucía: la necrópolis de la Noria (Fuente de Piedra, Málaga) (Ponencia en Congreso). II Congreso de Prehistoria de Andalucía.		
Leon-Coloma, Miguel Angel	ESTUDIO DE LA VISIÓN DE SAN ANTONIO DE PADUA DE ALONSO CANO EN EL MUSEO DEL PRADO. PRIMEROS RESULTADOS (Comunicación en congreso). III CONGRESO INTERNACIONAL DE PATRIMONIO Y EXPRESIÓN GRÁFICA APLICADA.		
Ruiz-Rodríguez, Arturo	Historia de la arqueología ibérica en Jaén (Poster en Congreso). Congreso Internacional: El santuario de La Cueva de la Lobera, Castellar (Jaén). 1912-2012. 2012		
Garcia-Luque, Antonia; Riskey-Cuenca, Carmen; Rueda-Galan, Maria Del Carmen	IDENTITÀ DI GENERE COMPLEMENTARI NEGLI SPAZI DI CULTO IBERICI (SECOLI IV ÷ III a.C.) (Poster en Congreso). International Conference: Investigating Gender in Mediterranean Archaeology.		
Alcazar-Hernandez, Eva Maria	La distribución del agua en Jaén durante el periodo islámico (Ponencia en Congreso). Formas de habitar e alimentaçao na Idade Media.		
Alcazar-Hernandez, Eva Maria	La formación de un Concejo de frontera: Jaén (Ponencia en Congreso). II Jornadas Manriqueñas: Guerra, Frontera y Vida Cotidiana.		
Almansa-Moreno, Jose Manuel	La máscara del Barroco. La ornamentación de la Sacra Capilla del Salvador, Úbeda (Ponencia en Congreso). El Barroco Iberoamericano. III Simposio Internacional de Arte y Patrimonio.		
Castillo-Armenteros, Juan Carlos; Gutiérrez-Calderón, María Victoria; Salvatierra-Cuenca, Vicente	LAS FORTALEZAS DE LA ORDEN DE CALATRAVA EN EL SECTOR OCCIDENTAL DE LA FRONTERA DEL REINO DE JAÉN (Comunicación en congreso). ENCONTRO INTERNACIONAL CASTELOS DAS ORDENS MILITARES.		
Casuso-Quesada, Rafael Antonio	Las vidrieras de la catedral de Jaén (Comunicación en congreso). Congreso Internacional "Catedral de Jaén, 350 aniversario".		
Gómez-Cabeza, Francisco De Paula; Molinos-Molinos, Manuel; Riskey-Cuenca, Carmen; Rueda-Galan, Maria Del Carmen; Ruiz-Rodríguez, Arturo	Mémoire longue, mémoire courte. La construction du pouvoir entre les Ibères de la Haute Vallée du Guadalquivir (Ponencia en Congreso). Effacer ou réécrire le passé à l'âge du Fer Entre iconoclastie, réutilisation de monuments et réoccupation de sites.		
Martínez-Carrillo, Ana Luisa	Metodología para la creación de modelos 3D de recipientes cerámicos y su aplicación a los ajuares funerarios de la necrópolis de La Noria (Fuente de Piedra, Málaga). (Poster en Congreso). Movilidad, Contacto y cambio. II Congreso de Prehistoria de Andaluc		



**INVESTIGACIÓN CURSO 2011/2012**

Almansa-Moreno, Jose Manuel	Pintura mural en el Nuevo Reino de Granada (Ponencia en Congreso). IV Simposio Internacional de Arte y Patrimonio. Barroco Iberoamericano..		
Montejo-Gómez, Manuel; Sanchez-Vizcaino, Alberto; Tuñón-López, José Alfonso	Raman Microspectroscopy for the analysis of the Archaeological Heritage of Iberians (Comunicación en congreso). 10th Biennial International Conference of the Infrared and Raman Users Group.		
Rueda-Galan, Maria Del Carmen	Ritos de paso y ritos de pareja en los santuarios iberos (Ponencia en Congreso). Congreso Internacional: El santuario de La Cueva de la Lobera, Castellar (Jaén). 1912-2012. 2012		
Paniza-Cabrera, Antonia	THE DEHESA LANDSCAPE OF JAEN (Poster en Congreso). The Permanent European Conference for the Studio of the Rural Landscape. 25 th sesión, 2012. 2012		
Alcazar-Hernandez, Eva Maria	Un instrumento de análisis de la ciudad histórica. La Carta de Riesgo de Úbeda (Comunicación en congreso). 3º Congreso de Arqueología Peninsular: "Terrenos" da Arqueologia da Peninsula Iberica.		
Alcazar-Hernandez, Eva Maria	Un modelo de investigación histórica sobre el Concejo de Jaén en la Baja Edad Media (Comunicación en congreso). V Congreso Internacional de Arqueología Espacial: Arqueología del Paisaje.		
Gutierrez-Soler, Luis Mª	V simposio internacional de arqueología de Mérida (Comunicación en congreso). V Simposio Internacional de Arqueología de Mérida..		

<b>PEDAGOGÍA</b>			
PRODUCCIÓN CIENTÍFICA	AÑO 2012		
<b>Nº TOTAL PUBLICACIONES EN REVISTAS JCR</b>	<b>1</b>		
1. PRIMER CUARTIL	0		
2. SEGUNDO CUARTIL	1		
3. TERCER CUARTIL	0		
4. CUARTO CUARTIL	0		
<b>Nº TOTAL PUBLICACIONES EN REVISTAS SJR</b>	<b>1</b>		
1. PRIMER CUARTIL	0		
2. SEGUNDO CUARTIL	0		
3. TERCER CUARTIL	1		
4. CUARTO CUARTIL	0		
<b>TOTAL PUBLICACIONES EN REVISTAS REGISTRADAS EN SICA</b>	<b>20</b>		
<b>LIBROS</b>	<b>7</b>		
<b>CAPITULOS DE LIBROS</b>	<b>17</b>		
<b>PATENTES</b>	<b>0</b>		
<b>Nº TOTAL APORTACIONES A CONGRESOS</b>	<b>17</b>		
EUROPEO	-		
INTERNACIONAL	-		
NACIONAL	-		
PROVINCIAL	-		
REGIONAL	-		
<b>DESARROLLO DE RESULTADOS</b>			

**MEMORIA ACADÉMICA 2011-12**

INVESTIGACIÓN CURSO 2011/2012

AUTORES	REVISTA	JCR	SJR
Cachón-Zagalaz, Javier; Campoy-Aranda, Tomás J.; Zagalaz-Sanchez, María Luisa	ANÁLISIS CUALITATIVO DEL CAMBIO DE LAS REGLAS DE JUEGO DEL FÚTBOL SALA (2006) EN ESPAÑA. ÁGORA PARA LA EDUCACIÓN FÍSICA Y EL DEPORTE (14)-3. 2012 - Artículo		
Molero-Lopez-Barajas, David; Zagalaz-Sanchez, María Luisa	Análisis de la integración del alumnado inmigrante a través de las clases de Educación Física. APUNTS, Revista de Educación Física y Deportes del INEFC. (108)-2. 2012 - Artículo		
Ortega-Tudela, Juana Maria	Análisis y valoración de la situación actual del alumnado con altas capacidades en España. REVISTA DE EDUCACIÓN INCLUSIVA (5)-2. 2012 - Artículo		
Pantoja-Vallejo, Antonio	APUNTS. EDUCACIÓN FÍSICA Y DEPORTES. (-)-107. 2012 - Artículo		
Molero-Lopez-Barajas, David	Autoconcepto y ansiedad: Detección de indicadores que permitan predecir el riesgo de padecer adicción a la actividad física. Cuadernos de Psicología del Deporte (12)-2. 2012 - Artículo en prensa		
Molero-Lopez-Barajas, David	Competencias socioemocionales y actitud de empleabilidad en desempleadas universitarias. Revista Española de Orientación y Psicopedagogía (23)-2. 2012 - Artículo		
Pantoja-Vallejo, Antonio	ESTUDIO SOBRE HÁBITOS DE ACTIVIDAD FÍSICA SALUDABLE EN NIÑOS DE EDUCACIÓN PRIMARIA DE JAÉN CAPITAL. (-)-107. 2012 - Artículo		
Pérez-Navío, Eufrasio	EVALUACIÓN DE LAS COMPETENCIAS GENÉRICAS Y PROFESIONALES DE LOS ESTUDIANTES. (12)-58. 2012 - Artículo		
Cachón-Zagalaz, Javier; Campoy-Aranda, Tomás J.; Zagalaz-Sanchez, María Luisa	FÚTBOL SALA Y EDUCACIÓN. APRENDIZAJE DE UN DEPORTE COLECTIVO PARA LOS ESCOLARES. Journal of sport and health research (4)-3. 2012 - Artículo		
Martinez-Lopez, Emilio Jose; Moral-García, José Enrique; Pantoja-Vallejo, Antonio	Intervention for Spanish overweight teenagers in physical education lessons. JOURNAL OF SPORTS SCIENCES AND MEDICINE. (-). 2012 - Artículo	Q3	Q2
Cachón-Zagalaz, Javier; Ortiz-Colon, Ana María; Peñaherrera-León, Monica Sonia	La autoestima profesional docente y su implicación en el aula. Revista en Investigación Educativa y Formación del Profesorado (-)-25. 2012 - Artículo		
Callado-Moreno, Juan Antonio	La Educación en valores: una necesidad para el alumnado con necesidades educativas específicas. (5)-2. 2012 - Artículo		
Molina-Jaén, María Dolores; Pérez-García, Álvaro	LAS TIC EN LA FORMACIÓN INICIAL Y EN LA FORMACIÓN PERMANENTE DEL PROFESORADO DE INFANTIL Y PRIMARIA. - EDUTEC-E (REVISTA ELECTRÓNICA DE TECNOLOGÍA EDUCATIVA). (-)-41. 2012 - Artículo		
Cachón-Zagalaz, Javier; Molero-Lopez-Barajas, David; Zagalaz-Sanchez, María Luisa	Los problemas de aprendizaje escolar de los niños gitanos desde la perspectiva del profesorado de primaria. Educatio Siglo XXI (1)-1. 2012 - Artículo		
Ortega-Tudela, Juana Maria; Ortiz-Colon, Ana María	Percepciones de profesores y estudiantes sobre las TIC. Un estudio de caso. Edutec-e Revista Electrónica de Tecnología Educativa (-)-41. 2012 - Artículo		
Villanueva-Roa, Cristobal	POLIBEA. Polibea (Madrid) (1)-104. 2012 - Artículo		
Molero-Lopez-Barajas, David; Morente-Oria, Honorato; Zagalaz-Sanchez, María Luisa	Prevención de la obesidad infantil a través de una motivación intrínseca hacia la práctica de la actividad física. Retos, nuevas tendencias en Educación Física, Deportes y Recreación (22)-. 2012 - Artículo		
Villanueva-Roa, Cristobal	REID. Revista electrónica de investigación y docencia (1)-7. 2012 - Artículo		
Molero-Lopez-Barajas, David	Socioemotional competences practioners in mountain sports. Journal of Sport and Health Research (4)-2. 2012 - Artículo		
Muñoz-Galiano, Ines Maria	Una mirada a la educación en personas mayores: de educación permanente a educación a lo largo de la vida. REVISTA ELECTRÓNICA DE INVESTIGACIÓN Y DOCENCIA (REID) (-)-7. 2012 - Artículo		
<b>AUTORES</b>	<b>LIBROS</b>		
Blanco-López, Eladio Manuel; Jiménez-Hernández, Antonio Salvador; Pantoja-Vallejo, Antonio	DIVERSIDAD CULTURAL Y REDES SOCIALES (978-84-15364-13-9) - Monografía. 2012		
Pantoja-Vallejo, Antonio	LA INTERCULTURALIDAD EN UN MUNDO DIGITAL EN RED (978-84-9727-427-2) - Monografía. 2012		

INVESTIGACIÓN CURSO 2011/2012

Díaz-Pareja, Elena María; Gutiérrez-García, Francisco	Líneas pedagógicas y organizativas del Practicum de los Grados de Educación (978-84-9915-792-4) - Monografía. 2012		
Hernández-Fernández, Antonio	ANÁLISIS DE LA SITUACION DEL ABSENTISMO ESCOLAR EN LA ETNIA GITANA (978-84-15316-62-6) - Monografía. 2012		
Hernández-Fernández, Antonio	FAMILIA Y EDUCACION INCLUSIVA:PERSPECTIVAS DE FUTURO.III CONGRESO INTERNACIONAL Y IV NACIONAL DE AUDICION Y LENGUAJE,LOGOPEDIA,APOYO A LA INTEGRACION Y MULTICULTURALIDAD (978-84-615-6018-9) - Monografía. 2012		
Torres-Gonzalez, Jose Antonio	DIVERSIDAD Y EDUCACION FISICA: UNA PERSPECTIVA MULTICULTURAL PARA LOS CURRÍCULOS DE LICENCIATURA ( ) - Monografía. 2012		
Pérez-García, Álvaro	Las instituciones educativas ante los retos tecnológicos y solidarios de la Sociedad del Conocimiento (978-84-9915-841-9) - Monografía. 2012		
AUTORES	CAPITULOS DE LIBRO		
Perez-Ferra, Miguel	(eBook) Different culture for new times at university. (eBook) Intercultural policies and education. ( 978-3-0351-0387-8). - 2012		
Pantoja-Vallejo, Antonio; Villanueva-Roa, Cristobal	Alumnado inmigrante escolarizado en centros de la provincia de Jaén. Estudios e informes sobre la inmigración extranjera en la provincia de Jaén 2009-2011. ( 978-84-9836-120-9). - 2012		
Pantoja-Vallejo, Antonio	Brecha digital e inclusión educativa y social. Investigación y educación en un mundo en red. ( 978-84-481-8307-3). - 2012		
Perez-Ferra, Miguel	Contribución del asesoramiento al desarrollo del pensamiento del profesor. Asesoramiento al profesorado de Secundaria para mejorar la calidad de los centros. ( 978-84-15364-11-5). - 2012		
Callado-Moreno, Juan Antonio	DESIGN OF AN EVALUATION TOOL FOR PROFESSIONAL COMPETENCIES IN TEACHER DEGREE (FIRST PHASE) ICERI 2012. 5th International Conference of Education, Research and Innovation. Published by International Association of Technology, Education and Development (IATED) . ( 978-84-615-0763-1). - 2012		
Perez-Ferra, Miguel	Different culture for new times at university. Intercultural policies and education. ( 978-3-03-43-1157-1). - 2012		
Pantoja-Vallejo, Antonio	EVALUACIÓN DE LA INTERCULTURALIDAD. LA INTERCULTURALIDAD EN UN MUNDO DIGITAL EN RED. ( 978-84-9727-427-2). - 2012		
Pérez-Navío, Eufrasio	Formación Práctica de la Competencia Social integrada en redes sociales en estudiantes de secundaria. Tratamiento Didáctico de las Competencias Básicas. ( ). - 2012		
Perez-Ferra, Miguel	Incertidumbre y retos de la didáctica. EL VALOR DE LA EDUCACIÓN. ( 978-84-7991-369-4). - 2012		
Hernández-Fernández, Antonio; Torres-Gonzalez, Jose Antonio	LA DIDÁCTICA DE LA GRAMÁTICA DESDE UN ENFOQUE LOGOPÉDICO. PRÁCTICAS EN EDUCACIÓN INCLUSIVA: DIÁLOGOS ENTRE ESCUELA, CIUDADANÍA Y UNIVERSIDAD. ( 978-84-694-9762-3). - 2012		
Muñoz-Galiano, Ines Maria	La metodología y las actividades en los procesos de enseñanza-aprendizaje. Didáctica para maestros. ( 978-84-15364-05-4). - 2012		
Molina-Jaén, María Dolores; Pérez-García, Álvaro	LA RELACIÓN ENTRE LAS FAMILIAS INMIGRANTES Y LA ESCUELA: PROPUESTAS PARA LA MEJORA EN LA COMUNICACIÓN. El poder de la comunicación en una sociedad globalizada. ( 978-84-8240-546-9). - 2012		
Pérez-Navío, Eufrasio	MODELOS DIDÁCTICOS GLOBALIZADOS. DIDÁCTICA PARA MAESTROS. ( 978-84-15364-05-4). - 2012		
Perez-Ferra, Miguel	Origen y objeto de estudio de la didáctica. Didáctica para maestros. ( 978-84-15364-05-4). - 2012		
Pantoja-Vallejo, Antonio	Relaciones interculturales y trabajo cooperativo en un entorno virtual de aprendizaje. DIVERSIDAD CULTURAL Y REDES SOCIALES. ( 978-84-15364-13-9). - 2012		
Almazán-Moreno, Lorenzo; Ortega-Tudela, Juana Maria; Ortiz-Colon, Ana María	The use of video in the discussion group. "Beyond Text:" "Video and other Medium Use" "in Qualitative Research". ( 3-9810087-4-X). - 2012		

MEMORIA ACADÉMICA 2011-12

INVESTIGACIÓN CURSO 2011/2012

Pantoja-Vallejo, Antonio	UN MUNDO DIGITAL EN RED PARA UNA INCLUSIÓN EDUCATIVA Y CULTURAL. LA INTERCULTURALIDAD EN UN MUNDO DIGITAL EN RED. ( 978-84-9727-427-2). - 2012		
AUTORES	PATENTES	FECHA	
AUTORES	APORTACIONES A CONGRESOS	AMBITO	
Díaz-Pareja, Elena María	¿La competencia digital del alumnado del siglo XXI. Aportación: etapa de Educación Infantil (Mesa redonda de Congreso). XV Congreso Internacional EDUTEC 2012: ¿Canarias en tres continentes digitales: educación, TIC, net-coaching¿. 2012		
Colmenero-Ruiz, María Jesus	Autonomía curricular en centros de educación especial (Comunicación en congreso). XII CIOIE (CONGRESO INTERUNIVERSITARIO DE ORGANIZACIÓN DE INSTITUCIONES EDUCATIVAS ). 2012		
Callado-Moreno, Juan Antonio; Molina-Jaén, María Dolores; Ocaña-Moral, María Teresa; Perez-Ferra, Miguel; Quijano-López, Rocío	DESIGN OF AN EVALUATION TOOL FOR PROFESSIONAL COMPETENCIES IN TEACHER DEGREE (FIRST PHASE) (Comunicación en congreso). 5th International Conference of Education, Research and Innovation.		
Hernández-Fernández, Antonio	DIALOGOS EN RELACION CON LA INVESTIGACION EN LA ESCUELA I (Mesa redonda de Congreso). IX Congreso Internacional XXIX Jornadas de universidades y educación especial..		
Hernández-Fernández, Antonio	DISERTANTE (Ponencia en Congreso). 1º CONGRESO INTERNACIONAL,2º NACIONAL DE INVESTIGACION EN CIENCIAS SOCIALES Y HUMANIDADES .		
Hernández-Fernández, Antonio	EDUCACION INCLUSIVA: REVISION PRACTICA DE LAS DIFERENTES DISCAPACIDADES (Ponencia en Congreso). 1º CONGRESO INTERNACIONAL,2º NACIONAL DE INVESTIGACION EN CIENCIAS SOCIALES Y HUMANIDADES .		
Hernández-Fernández, Antonio	ESTRATEGIAS DE DIAGNOSTICO E INTERVENCION EN LAS PATOLOGIAS DEL LENGUAJE (Ponencia en Congreso). CONGRESO INTERNACIONAL TRASTORNOS DE LA COMUNICACION.DETECCION,EVALUACION Y AMBITOS DE INTERVENCION .		
Hernández-Fernández, Antonio	ESTRATEGIAS DE DIAGNOSTICO E INTERVENCIONES EN LAS PATOLOGIAS DEL LENGUAJE (Ponencia en Congreso). 1º CONGRESO INTERNACIONAL,2º NACIONAL DE INVESTIGACION EN CIENCIAS SOCIALES Y HUMANIDADES .		
	LA DIDÁCTICA DE LA GRAMÁTICA DESDE UN ENFOQUE LOGOPÉDICO. (Comunicación en congreso). IX CONGRESO INTERNACIONAL " PRÁCTICAS EN EDUCACIÓN INCLUSIVA: DIALOGOS ENTRE ESCUELA, CIUDADANIA Y UNIVERSIDAD". 2012		
Pérez-Navío, Eufrasio	LA IMPORTANCIA DE LA EVALUACIÓN EN EL DISEÑO CURRICULAR DE LOS PLANES DE ESTUDIO DE POSGRADO EN MÉXICO (Comunicación en congreso). EVALUATION ET CURRICULUM: ACTES DU 22EME COLLOQUE INTERNATIONAL DE L¿ADMEE-EUROPE.		
Almazán-Moreno, Lorenzo	LOS PROGRAMAS UNIVERSITARIOS DE MAYORES EN EL MARCO DE LAS UNIVERSIDADES ANDALUZAS. UN ESTUDIO DESDE LAS PERCEPCIONES DEL PROFESORADO DE LA UNIVERSIDAD DE JAÉN (Comunicación en congreso). 8º CONGRESO INTERNACIONAL DE EDUCACIÓN SUPERIOR. 2012		
Villanueva-Roa, Cristobal	Moderador de Mesa de comunicaciones V en el II CONGRESO INTERNACIONAL DE ORIENTACIÓN Y DIAGNÓSTICO (Comunicación en congreso). II Congreso Internacional sobre diagnóstico y orientación. Gestión de la diversidad cultural en un mundo digital en red.		
Cuevas-Martínez, Juan Carlos; Garcia-Cabrera, Lina Guadalupe; Ortega-Tudela, Juana María; Peña-Hita, María Angeles-; Ruano-Ruano, Ildefonso	New Assessment Tools in Learning Mangement Systems (Comunicación en congreso). International Conference The Future of Education 2nd.		
Díaz-Pareja, Elena María	Problem-Based Learning: an Instructional Model in Teaching Training Courses (Poster en Congreso). International Conference The Future of Education.		
Hernández-Fernández, Antonio	PROMOVIENDO LA CULTURA INVESTIGATIVA PARA EL DESARROLLO SOCIAL (Comunicación en congreso). 1º CONGRESO INTERNACIONAL,2º NACIONAL DE INVESTIGACION EN CIENCIAS SOCIALES Y HUMANIDADES .		
Perez-Ferra, Miguel; Quijano-López, Rocío	The professional identity (Comunicación en congreso). EUROPEAN CONFERENCE ON EDUCATIONAL RESEARCH. ECER CÁDIZ (2012). 2012		

INVESTIGACIÓN CURSO 2011/2012

Hernández-Fernández, Antonio	UNIVERSITY PRACTICE AS A KEY IN INCREASING THE SENSITIVITY TO EDUCATIONAL INCLUSION (Comunicación en congreso). European International Academic Conference (Clute Institute, 2012). 2012
------------------------------	--

PSICOLOGÍA			
PRODUCCIÓN CIENTÍFICA	AÑO 2012		
<b>Nº TOTAL PUBLICACIONES EN REVISTAS JCR</b>	<b>37</b>		
1. PRIMER CUARTIL	10		
2. SEGUNDO CUARTIL	9		
3. TERCER CUARTIL	6		
4. CUARTO CUARTIL	12		
<b>Nº TOTAL PUBLICACIONES EN REVISTAS SJR</b>	<b>31</b>		
1. PRIMER CUARTIL	12		
2. SEGUNDO CUARTIL	7		
3. TERCER CUARTIL	5		
4. CUARTO CUARTIL	7		
<b>TOTAL PUBLICACIONES EN REVISTAS REGISTRADAS EN SICA</b>	<b>65</b>		
<b>LIBROS</b>	<b>8</b>		
<b>CAPITULOS DE LIBROS</b>	<b>12</b>		
<b>PATENTES</b>	<b>0</b>		
<b>Nº TOTAL APORTACIONES A CONGRESOS</b>	<b>112</b>		
EUROPEO	-		
INTERNACIONAL	-		
NACIONAL	-		
PROVINCIAL	-		
REGIONAL	-		
DESARROLLO DE RESULTADOS			
AUTORES	REVISTA	JCR	SJR
Espadas-Alcázar, Mª Angeles	"Associations of Immigrants in the Third Sector in Andalucía: Governance and Networking Issues". Voluntas: International Journal of Voluntary and Non Profit Organizations (-). 2012 - Artículo	Q3	
Paredes-Olay, Concepción	A methodological proposal based on Signal Detection Theory for the study of dissociation between Sensory and Decision Processes in the Context of Olive Oil Tasting. Food quality and preference (28)-. 2012 - Artículo		
Cano-Lozano, Mª Del Carmen; Contreras-Martínez, Lourdes María	Análisis de los delitos cometidos por menores infractores en la provincia de Jaén. Mágina (Úbeda) (16)-. 2012 - Artículo		
Augusto-Landa, Jose María; Berrios-Martos, Maria Pilar; Lopez-Zafra, Esther; Pulido-Martos, Manuel	Analyzing the relations among perceived emotional intelligence, affect balance and burnout . Behavioral Psychology / Psicología Conductual (-)20. 2012 - Artículo	Q4	Q4
Elipe-Muñoz, Paz	Bullying and cyberbullying: Overlapping and predictive value of the co-occurrence. Psicothema (24)-4. 2012 - Artículo	Q2	Q3

INVESTIGACIÓN CURSO 2011/2012

Becerra-Garcia, Juan Antonio; Garcia-Leon, Ana Maria	Características psicosociales de delincuentes sexuales infantiles y distribuidores de pornografía infantil en internet. <i>Mágina (Úbeda)</i> (1)-. 2012 - Artículo		
Reyes-Del, Gustavo Adolfo; Ruiz-Padial, Elisabeth	Cardiovascular effects of reflexology in healthy individuals: evidence for a specific increase in blood pressure. <i>Alternative Medicine Studies</i> (2:e4)-. 2012 - Artículo		
Reyes-Del, Gustavo Adolfo	Cerebral blood flow dynamics during pain processing in patients with fibromyalgia syndrome. (49)-Spl 1. 2012 - Meeting-Abstract		
Reyes-Del, Gustavo Adolfo	Cerebral Blood Flow Dynamics During Pain Processing Investigated by Functional Transcranial Doppler Sonography. <i>Pain medicine (Malden, Mass.)</i> (76)-. 2012 - Artículo	Q1	
Reyes-Del, Gustavo Adolfo	Cerebral blood flow variability in chronic pain patients and healthy individuals. (49)-Spl 1. 2012 - Meeting-Abstract		
Garcia-Leon, Ana Maria	Childhood abuse history differentiates personality in sex offenders. <i>Journal of Forensic Psychiatry and Psychology</i> (23)-1. 2012 - Artículo		
Pulgar-Buendia, Angeles; Reyes-Del, Gustavo Adolfo	Cognitive impairment in fibromyalgia syndrome: The impact of cardiovascular regulation, pain, emotional disorders and medication.. <i>European Journal of Pain</i> (16)-. 2012 - Artículo		
Carpio-Fernández, Mª De La Villa; Casanova-Arias, Pedro Félix; Cerezo-Rusillo, Mª Teresa; De La Torre-Cruz, Manuel Jesús; García-Linares, Mª Cruz	Consistencia en los estilos de madres y padres y estrés manifestado en adolescentes. <i>Internacional Journal of Developmental and Educational Psychology INFAD Revista de Psicología</i> (1)-1. 2012 - Artículo		
Cano-Lozano, Mª Del Carmen; Contreras-Martínez, Lourdes María	Consumo de drogas en adolescentes con conductas infractoras: Análisis de variables psicosociales implicadas. <i>Adicciones</i> (24)-1. 2012 - Artículo	Q3	Q2
Callejas-Aguilera, Jose Enrique; Parra-León, Samuel; Rosas-Santos, Juan Manuel	Context switch effects and Context Experience in Rats; Conditioned Taste Aversion. <i>PSICOLOGICA</i> (33)-. 2012 - Artículo	Q4	
Fernandez-Abad, Maria Jose; Gámez-Martinez, A. Matías; Parra-León, Samuel; Rosas-Santos, Juan Manuel	Contexto, experiencia y dependencia contextual de la información. <i>Ciencia cognitiva (Granada)</i> (6)-1. 2012 - Artículo		
Torre-Vacas, Mª Lourdes De La	Control of food intake by MC4-R signaling in the lateral hypothalamus, nucleus accumbens shell and ventral tegmental area: Interactions with ethanol. <i>Behavioural Brain Reseach</i> (234)-1. 2012 - Artículo	Q1	Q1
Becerra-Garcia, Juan Antonio; Garcia-Leon, Ana Maria	Cultural patterns in personality differences between child molesters and general population. <i>Romanian Journal of Legal Medicine</i> (20)-. 2012 - Artículo		
Morcillo-Martinez, Juana Maria	Discapacidad intelectual y Violencia de género en mujeres migrantes; "La multidiscriminación. <i>PORTULARIA, REVISTA DE TRABAJO SOCIAL</i> (XII)-12. 2012 - Artículo		
Reyes-Del, Gustavo Adolfo	Efecto diferencial de una intervención breve basada en la Conciencia Plena (Mindfulness) y Valores en las dimensiones del dolor crónico en espondilitis y artritis. <i>Behavioral Psychology/Psicología Conductual</i> (20)-3. 2012 - Artículo	Q4	Q4
Sabariego-Almazán, Marta	Effects of L-cysteine on reinstatement of ethanol seeking behaviour and on reinstatement-elicited ERK phosphorylation in the rat nucleus accumbens shell. <i>Alcoholism: Clinical and Experimental Research</i> (-). 2012 - Artículo en prensa		Q1
Moreno-Fernández, María Manuela; Paredes-Olay, Concepción; Ramos-Alvarez, Manuel Miguel; Rosas-Santos, Juan Manuel	Effects of progressively increasing the difficulty of training on sensitivity and strategic factors in olive oil tasting. <i>Food quality and preference</i> (24)-. 2012 - Artículo		
Cano-Lozano, Mª Del Carmen; Contreras-Martínez, Lourdes María	El menor infractor en la sociedad actual: Una aproximación a los principales factores psicosociales vinculados a la conducta delictiva juvenil. <i>Revista de psicología social aplicada</i> (1)-1. 2012 - Artículo		
García-Linares, Mª Cruz; Carpio-Fernández, Mª De La Villa	El papel de la familia en el desarrollo de la comprensión lectora en el cambio de Educación Primaria a Secundaria. <i>Electronical Journal of Research in Educational Psychology</i> (10 (1))-26. 2012 - Artículo		Q2
Augusto-Landa, Jose María; Garcia-Leon, Ana Maria; Lopez-Zafra, Esther; Muela-Martinez, Jose Antonio	El rol de la inteligencia emocional y de otras variables de personalidad como predictores del rendimiento en tareas de tiempo de reacción. <i>Mágina (Úbeda)</i> (1)-. 2012 - Artículo		

MEMORIA ACADÉMICA 2011-12

INVESTIGACIÓN CURSO 2011/2012

Gutierrez-Palma, Nicolas	Escala de Fluidez Lectora en Español: midiendo los componentes de la fluidez. Estudios de Psicología (-). 2012 - Articulo en prensa	Q4	
Moreno-Dominguez, Silvia	Heart Rate Variability Modulates Eye-Blink Startle in Women With Bulimic Symptoms. . Journal of psychophysiology (26)-1. 2012 - Articulo		
Calero-Garcia, M. Jose; Jiménez-Díaz, M <sup>a</sup> Del Carmen; Ortega-Martinez, Ana Raquel	Impact of admissions for bone fractures on the dependency ratio of adults over 65. Archives of Gerontology and Geriatrics (55)-2. 2012 - Articulo	Q1	Q1
Moreno-Dominguez, Silvia	Impact of Fasting on Food Craving, Mood and Consumption in Bulimia Nervosa and Healthy Women Participants. EUROPEAN EATING DISORDER REVIEW (20)-6. 2012 - Articulo		Q1
Elipe-Muñoz, Paz	Inteligencia emocional percibida e implicación en diversos tipos de acoso escolar. . Behavioral Psychology/Psicología Conductual (20)-. 2012 - Articulo	Q4	Q4
Augusto-Landa, Jose María; Berrios-Martos, Maria Pilar	Inteligencia emocional: 22 años de avance empíricos. Behavioral Psychology/Psicología Conductual (20)-1. 2012 - Articulo	Q4	Q4
Chamorro-Barranco, Pedro Pablo	La docencia de nuevas asignaturas en la Titulación de Trabajo Social: Una experiencia respecto a evaluar su planificación, desarrollo e introducir mejoras. Portularia, Revista de Trabajo Social (XII)-Extra - 2012. 2012 - Articulo		
Ramos-Alvarez, Manuel Miguel	Long-Term Stabilization of Place Cell Remapping Produced by a Fearful Experience. JOURNAL OF NEUROSCIENCE (32)-45. 2012 - Articulo		Q1
Gámez-Martínez, A. Matías; Parra-León, Samuel; Rosas-Santos, Juan Manuel	Mechanisms of Contextual Control when Contexts are Informative to Solve the Task. The Spanish Journal of Psychology (15)-1. 2012 - Articulo	Q3	Q3
Gomez-Ariza, Carlos J.; Iglesias-Parro, Sergio; Lechuga-Garcia, Maria Teresa; Pelegrina-Lopez, Santiago	Memory dynamics and decision making in younger and older adults. psicológica (33)-2. 2012 - Articulo	Q4	Q3
Pulido-Martos, Manuel	Multidimensional Fatigue Inventory: Spanish adaptation and psychometric properties for fibromyalgia patients. The AI-Andalus study. CLINICAL AND EXPERIMENTAL RHEUMATOLOGY (30)-6 - Suppl, 74. 2012 - Articulo	Q3	Q1
Colmenero-Jimenez, Jose Maria; García-Viedma, María Rosario; Ortega-Martinez, Ana Raquel; Ramirez-Fernandez, Encarnacion	Negative Affect, Decision Making, and Attentional Networks. JOURNAL OF ATTENTION DISORDERS (-). 2012 - Articulo	Q2	Q1
Martín-Cano, María Del Carmen; Ruiz-Seisdedos, Susana	Nuevas formas de familias, viejas políticas familiares. Las familias monomarentales. Nómadas. Revista Crítica de Ciencias Sociales y Jurídicas (-)-33 (2012.1). 2012 - Articulo		
Sáez-Zea, Carmen	OLFACTORY DISFUNCTION IS ASSOCIATED WITH COGNITIVE IMPAIRMENT IN PARKINSON'S DISEASE.. Movement disorders (27)-Supple 1. 2012 - Otro tipo de publicación en revista	Q1	
Torres-Bares, Carmen	Oral ethanol self-administration in inbred Roman high. Physiology and Behavior (108)-. 2012 - Articulo	Q1	Q1
Agrela-Romero, Belén	POLÍTICAS PÚBLICAS, MIGRACIÓN Y FAMILIA. UNA MIRADA DESDE EL GÉNERO. Papers (97)-3. 2012 - Articulo		
García-Viedma, María Rosario; Martos-Montes, Rafael	Procesos de control ejecutivo en la enfermedad de Alzheimer. Anales de Psicología (28)-3. 2012 - Articulo	Q3	
Gutierrez-Palma, Nicolas	Prosodic Awareness Skills and Literacy Acquisition. Journal of Psycholinguistic Research (41)-. 2012 - Articulo	Q2	
Pulgar-Buendia, Angeles; Reyes-Del, Gustavo Adolfo	Psychosocial predictors of immune response following bone marrow transplantation.. Behavioral Medicine (38)-1. 2012 - Articulo	Q3	Q2
Garcia-Leon, Ana Maria; Reyes-Del, Gustavo Adolfo	Psychosocial predictors of the quality of life of chronic renal failure patients undergoing haemodialysis. NEUROLOGIA (32)-5. 2012 - Articulo	Q4	
Moreno-Dominguez, Silvia	Pure versus guided mirror exposure to reduce body dissatisfaction: a preliminary study with university women. BODY IMAGE (9)-. 2012 - Articulo	Q1	Q1

INVESTIGACIÓN CURSO 2011/2012

López-Ruiz, María Del Carmen; Ortega-Martinez, Ana Raquel	Relación entre función renal y densidad mineral ósea en pacientes trasplantados renales. . Revista de nefrología, diálisis y trasplante. (32)-1. 2012 - Artículo	Q4	Q4
Martín-Vázquez, María; Reyes-Del, Gustavo Adolfo	Relationships between baroreceptor cardiac reflex sensitivity and cognitive performance: modulations by gender and blood pressure. Psychophysiology (49)-. 2012 - Artículo		
Reyes-Del, Gustavo Adolfo	Responses to a comment on ¿Autonomic cardiovascular control and responses to experimental pain stimulation in fibromyalgia syndrome¿. . Journal of Psychosomatic Research (72)-1. 2012 - Artículo	Q1	Q1
Gomez-Ariza, Carlos J.	Retrieval-induced forgetting of location information. Psychonomic bulletin & review (19)-3. 2012 - Artículo	Q1	Q1
Augusto-Landa, Jose María; Berrios-Martos, Maria Pilar; Lopez-Zafra, Esther; Pulido-Martos, Manuel	Sentido del Humor e Inteligencia emocional. Behavioral Psychology/Psicología Conductual (20)-. 2012 - Artículo	Q4	Q4
Lechuga-Garcia, Maria Teresa; Pelegrina-Lopez, Santiago	Similarity-Based Interference in a Working Memory Numerical Updating Task. Age-Related Differences Between Young and Older Adults. Experimental Psychology (-)59. 2012 - Artículo	Q2	Q2
Augusto-Landa, Jose María; Berrios-Martos, Maria Pilar; Lopez-Zafra, Esther; Pulido-Martos, Manuel	Spanish version of the Work Group Emotional Intelligence Profile- Short version (WEIP-S): Psychometric properties.. Psicothema (Oviedo) (24)-3. 2012 - Artículo	Q2	Q3
López-Luengo, Beatriz	Taller de prevención y entrenamiento en competencias psicosociales en adicciones. Mágina (-)16. 2012 - Artículo		
Martín-García, María Jesús	Teoría de la Mente en un caso de autismo: ¿cómo entrenarla?. Psicothema (24)-4. 2012 - Artículo		
Elipe-Muñoz, Paz	The emotional impact of bullying and cyberbullying on victims: A european cross-national study. AGGRESSIVE BEHAVIOR (38)-5. 2012 - Artículo		Q1
Elipe-Muñoz, Paz	The emotional responses of victims of cyberbullying. Worry and indifference.. British journal of educational psychology (Monograph Series II: Psychology and antisocial beh)-9. 2012 - Artículo	Q2	Q2
Lopez-Zafra, Esther	THE IMPACT OF NON TRADITIONALISM ON THE MALLEABILITY OF GENDER STEREOTYPES IN SPAIN AND GERMANY. International journal of psychology (Print) (-). 2012 - Artículo	Q4	
Gutierrez-Palma, Nicolas	The interaction of subsyllabic encoding and stress assignment: A new examination of an old problem in Spanish. Language and Cognitive Processes (27)-. 2012 - Artículo	Q1	
Lopez-Zafra, Esther	The Relationship between Transformational Leadership and Emotional Intelligence from a Gendered Approach. The Psychological record (62)-. 2012 - Artículo	Q2	Q2
Gutierrez-Palma, Nicolas	The role of nonspeech rhythm in Spanish word reading. Journal of Research in Reading (-). 2012 - Artículo	Q1	
Gutierrez-Palma, Nicolas	The Syllabification of the Spanish On-Glide: A Behavioral Study. Studies in Hispanic and Lusophone Linguistics (5)-2. 2012 - Artículo		
Becerra-Garcia, Juan Antonio; Garcia-Leon, Ana Maria	Tipos de optimismo: definición, medida y efectos sobre la salud y el rendimiento. Mágina (Úbeda) (1)-. 2012 - Artículo		
Agrela-Romero, Belén	Towards a Model of Externalisation and Denationalisation of Care? The Role of Female Migrant Care Workers for Dependent Older People in Spain. European journal of social work (17)-. 2012 - Artículo		Q2
Espinosa-Fernandez, Lourdes; Garcia-Lopez, Luis Joaquin	Validación del ¿Inventario de ansiedad y fobia social-forma breve¿ (SPAI-B) en jóvenes adultos españoles. Behavioral Psychology/Psicología Conductual (20)-3. 2012 - Artículo	Q4	Q4
<b>AUTORES</b>	<b>LIBROS</b>		
Lopez-Zafra, Esther	Formación online EAPN-ES (978-84-695-3281-2) - Monografía. 2012		
Alberich-Nistal, Tomás	GUÍA FÁCIL DE LA PARTICIPACIÓN CIUDADANA. MANUAL DE GESTIÓN (978-84-9031-120-2) - Monografía. 2012		
Gámez-Martínez, A. Matías	Estructura Asociativa del Aprendizaje Instrumental en Seres Humanos (978-3-8484-7243-7) - Monografía. 2012		

MEMORIA ACADÉMICA 2011-12



INVESTIGACIÓN CURSO 2011/2012

Sanchez-Teruel, David	ACOMPAÑAMIENTO EN SITUACIONES DE VIOLENCIA CONTRA LA MUJER (9788494009655) - Monografía. 2012		
Sanchez-Teruel, David	RESILIENCIA EN EL CUIDADO DE PERSONAS EN SITUACIÓN DE DEPENDENCIA (978-84-940096-7-9) - Monografía. 2012		
Sanchez-Teruel, David	TÉCNICAS DE APOYO PSICOLÓGICO Y SOCIAL EN SITUACIONES DE CATÁSTROFES Y EMERGENCIAS (978-84-940096-2-4) - Monografía. 2012		
Luque-Ramos, Pedro Jesús; Palomo-Monereo, Antonio; Pulido-Martos, Manuel	Olivar psicosocial (978-4-95331-43-4) - Monografía. 2012		
Sanchez-Teruel, David	HABILIDADES DE COMUNICACIÓN E INTERACCIÓN PARA EL PERSONAL SANITARIO CON PACIENTES DE CÁNCER (978-84-940096-4-8) - Monografía. 2012		
AUTORES	CAPITULOS DE LIBRO		
Agüero-Zapata, Angeles	Actuando de detectives: investigación ¿periódica? en el campo de la Neurociencia y/o Psicobiología y elaboración de un dossier. Libro de resúmenes de los trabajos aceptados en el IX Foro Internacional sobre Evaluación de la Calidad de la Investigación y la Educación Superior (FECIES). . ( 978-84-695-3701-5). - 2012		
Callejas-Aguilera, Jose Enrique; Fernandez-Abad, Maria Jose; García-Viedma, María Rosario; Martos-Montes, Rafael; Ramirez-Fernandez, Encarnacion; Rosas-Santos, Juan Manuel	Aprendizaje orientado a proyectos. Una experiencia de adiestramiento animal. FECIES 2012. ( 978-84-695-6734-0). - 2012		
Torre-Vacas, Mª Lourdes De La	Aspectos psicobiológicos del desarrollo en la primera infancia. Evaluación e intervención en Atención Infantil Temprana: Hallazgos recientes y casos prácticos. ( 978-84-8439-619-2). - 2012		
Abad-Martínez, María Isabel; Garcia-Tortosa, Francisco Juan; Martín-Guerrero, Teresa Luz; Moreno-Fernández, María Manuela; Parra-León, Samuel; Perez-Valera, Fernando; Ramos-Alvarez, Manuel Miguel; Rosas-Santos, Juan Manuel; Sánchez-Gómez, Mario; Yebra-Rod	Condicionantes de la capacidad de visión tridimensional del alumnado en los resultados académicos de las prácticas de Geología. Comunicaciones del XVII Simposio sobre Enseñanza de la Geología, celebrado en Huelva, 9 a 14 de julio de 2012. ( 978-84-15633-09-9). - 2012		
Cano-Lozano, Mª Del Carmen; Contreras-Martínez, Lourdes María	ESTILO EDUCATIVO Y RELACIÓN ENTRE LOS PADRES EN CASOS DE VIOLENCIA FILIO-PARENTAL. AVANCES EN PSICOLOGÍA CLÍNICA. ( 978-84-695-3599-8). - 2012		
Cano-Lozano, Mª Del Carmen; Contreras-Martínez, Lourdes María	INFLUENCIA DEL GRUPO DE IGUALES Y CONSUMO DE DROGAS EN MENORES QUE AGREDEN A SUS PADRES. AVANCES EN PSICOLOGÍA CLÍNICA. ( 978-84-695-3599-8). - 2012		
Agüero-Zapata, Angeles; Escarabajal-Arrieta, Mª Dolores; Torre-Vacas, Mª Lourdes De La	Learning Neuroanatomy: The Challenge Of Solving Clinical Problems And Representing The Solution Of The Cases.. CD Universidad 2012. 8vo Congreso Internacional de Educación Superior. La universidad por el desarrollo sostenible. PED VIII Taller Internacional ¿Pedagogía de la Educación Superior¿. ( 978-959-1614-34-6). - 2012		
Alberich-Nistal, Tomás	Participación ciudadana/Plan comunitario. Diccionario de Trabajo Social. ( 978-84-206-7380-6). - 2012		
Muela-Martínez, Jose Antonio	Prevención de recaídas en la esquizofrenia. ALTERNATIVAS TERAPEUTICAS PARA LA ESQUIZOFRENIA. ( 978-607-7727-22-4). - 2012		
Elipe-Muñoz, Paz	Strategies adopted in Europe to tackle the school bullying phenomenon.. Battle against school bullying. ( 978-88-7135-713-3). - 2012		
Hernandez-Lopez, Monica	Una intervencion breve para dejar de fumar basada en ACT. Múltiples aplicaciones de la Terapia de Aceptación y Compromiso . ( 8436826485). - 2012		
Cano-Lozano, Mª Del Carmen; Contreras-Martínez, Lourdes María	VARIABLES DE PERSONALIDAD IMPLICADAS EN EL DELITO DE MALTRATO DE HIJOS A PADRES. AVANCES EN PSICOLOGÍA CLÍNICA. ( 978-84-695-3599-8). - 2012		
AUTORES	PATENTES	FECHA	
AUTORES	APORTACIONES A CONGRESOS	AMBITO	

MEMORIA ACADÉMICA 2011-12

INVESTIGACIÓN CURSO 2011/2012

Augusto-Landa, Jose María; Berrios-Martos, Maria Pilar; Lopez-Zafra, Esther; Pulido-Martos, Manuel	¿Es independiente la inteligencia emocional de la inteligencia general y creativa? Un estudio comparativo en función del género (Poster en Congreso). I Congreso Nacional de Inteligencia Emocional.		
Lopez-Zafra, Esther	¿Es la Inteligencia emocional masculina, femenina o ambas? Un análisis desde la perspectiva de los estereotipos de género (Poster en Congreso). I Congreso Nacional de Psicología Positiva. 2012		
Parra-León, Samuel	ABA and AAB renewal in discriminat operant procedure with rats (Poster en Congreso). 2º Joint Meeting of The Spanish Society for Comparative Psychology and The International Society for Comparative Society.		
López-Chicheri-García, Isabel	Aceptación del dolor crónico y balance afectivo en personas con fibromialgia (Poster en Congreso). III Jornadas de Fibromialgia.		
Becerra-Garcia, Juan Antonio; Garcia-Leon, Ana Maria	Actividad de los sistemas de aproximación e inhibición del comportamiento en delincuentes sexuales (Comunicación en congreso). V Congreso Internacional y X Nacional de Psicología Clínica.		
Ramos-Alvarez, Manuel Miguel	Actualización de las creencias causales en situaciones complejas con alta y baja frecuencia de juicio (Comunicación en congreso). IX Congreso de la sociedad española de Psicología Comparada.		
Agüero-Zapata, Angeles	Actuando de detectives: investigación ¿periódica? en el campo de la Neurociencia y/o Psicobiología y elaboración de un dossier. (Poster en Congreso). el IX Foro Internacional sobre Evaluación de la Calidad de la Investigación y la Educación Superior (F		
Martin-Puga, María Eva	Análisis bayesiano de la fiabilidad y del funcionamiento diferencial de los ítems de un test de dogmatismo (Comunicación en congreso). V Congreso de Metodología de Encuestas..		
Cano-Lozano, Mª Del Carmen; Contreras-Martínez, Lourdes María	Análisis de variables psicológicas relacionadas con el consumo de drogas en menores infractores (Comunicación en congreso). I Congreso Internacional/IV Nacional de Justicia Penal Juvenil.		
López-Luengo, Beatriz	Análisis del efecto diferencial de un programa de rehabilitación cognitiva en función de los módulos de entrenamiento en pacientes con esquizofrenia (Poster en Congreso). IX Congreso Andaluz de Neuropsicología.		
Becerra-Garcia, Juan Antonio; Garcia-Leon, Ana Maria	Ansiedad y flexibilidad cognitiva: relación en población penitenciaria (Comunicación en congreso). IX CONGRESO ANDALUZ DE NEUROPSICOLOGÍA.		
	APRENDIENDO NEUROANATOMÍA RESOLVIENDO Y REPRESENTANDO LA RESOLUCIÓN DE CASOS CLÍNICOS. 8 Congreso Internacional de Educación Superior. La universidad por el desarrollo sostenible (2012)		
Callejas-Aguilera, Jose Enrique; Fernandez-Abad, Maria Jose; García-Viedma, María Rosario; Martos-Montes, Rafael; Ramirez-Fernandez, Encarnacion; Rosas-Santos, Juan Manuel	Aprendizaje orientado a proyectos. Una experiencia de adiestramiento animal (Comunicación en congreso). IX Foro Internacional sobre la evaluación de la calidad de la Investigación y de la Educación Superior (FECIES).		
López-Chicheri-García, Isabel	Are active women happier than sedentary women in postmenopause? (Poster en Congreso). 26th CONFERENCE OF THE EUROPEAN HEALTH PSYCHOLOGY SOCIETY.		
Espadas-Alcázar, Mª Angeles	Asociacionismo, ciudadanía activa e integración de los inmigrantes en Andalucía (Comunicación en congreso). VII CONGRESO MIGRACIONES INTERNACIONALES EN ESPAÑA.		
Espadas-Alcázar, Mª Angeles	ASOCIATIVE GOVERNANCE AND CITIZEN PARTICIPATION OF IMMIGRANTS IN ANDALUCÍA (SPAIN)¿ (Poster en Congreso). 10th International Conference of the International Society for Third-Sector Research (ISTR).		
Garcia-Leon, Ana Maria	Cambios en los rasgos de personalidas asociados a la edad en muestra forense (Comunicación en congreso). V Congreso Internacional y X Nacional de Psicología Clínica.		
Pulido-Martos, Manuel	Capacidad aeróbica y ajuste psicológico en adolescentes españoles (Poster en Congreso). I CONGRESO NACIONAL DE PSICOLOGIA POSITIVA.		
López-Chicheri-García, Isabel	Clasificación multidimensional de personas con fibromialgia y aceptación del dolor crónico (Poster en Congreso). III Jornadas de Fibromialgia.		
Callejas-Aguilera, Jose Enrique; Rosas-Santos, Juan Manuel	contextual dependence of non-extinguished learning in rats appears when the extinction experience takes place within a different task (Comunicación en congreso). 2nd Joint Meeting of the Spanish Society of Comparative Psychology and the International Soci		

INVESTIGACIÓN CURSO 2011/2012

López-Chicheri-García, Isabel	Correlates of anxiety in institutionalised and non-institutionalised elders: A comparison (Poster en Congreso). 33rd STAR International Conference.		
Lopez-Zafra, Esther; Rodríguez-Espartal, Noelia	Culture of honor and acculturation: the case of Moroccan women in Spain (Poster en Congreso). International Association for Cross Cultural Psychology Regional Conference.		
Lopez-Zafra, Esther; Rodríguez-Espartal, Noelia	Culture of Honor and Life Stories of Prisoners by Gender Violence (Comunicación en congreso). International Association for Cross Cultural Psychology Regional Conference.		
Muela-Martinez, Jose Antonio	DETECCION DE DEMENCIA EN ANCIANOS CON BAJA ESCOLARIDAD (Comunicación en congreso). : I congreso nacional de psicología del envejecimiento.		
Donaire-Cortés, Rocío; Morón-Henche, Ignacio; Sabariego-Almazán, Marta; Torres-Bares, Carmen	Differential gene expression in amygdala of genetically heterogeneous N/Nih-HS rats with divergent levels of anxiety and fear. (Poster en Congreso). Forum Of European Neuroscience.		
Esteban-Ruiz, Francisco José; Iglesias-Parro, Sergio	dimensional analysis of reg plots (Poster en Congreso). 12th granada seminar on computacional and statistical psysics.		
Elipe-Muñoz, Paz	Discrepancias entre la medición directa e indirecta de soledad a través de la edad (Ponencia en Congreso). : I congreso nacional de psicología del envejecimiento.		
Muela-Martinez, Jose Antonio	DISEÑO DE UN CASO: REHABILITACION NEUROPSICOLOGICA LLEVADA A CABO CON UNA DEMENCIA (Comunicación en congreso). : I congreso nacional de psicología del envejecimiento.		
Barreda-Pitarch, José Miguel; Díaz-Fernández, Angeles; Esteban-Fernandez, Elsa; López-Ruiz, María Del Carmen; Ortega-Martinez, Ana Raquel; Osuna-Pérez, María Catalina	DOLOR CRÓNICO EN EL PACIENTE EN DIÁLISIS: REVISIÓN DE LA LITERATURA CIENTÍFICA (Poster en Congreso). II CONGRESO INTERNACIONAL DE FISIOTERAPIA Y DOLOR. 2012		
Iglesias-Parro, Sergio	eeg fractal characterization of contents of consciousness (Comunicación en congreso). 12th granada seminal on computacional and statistical psysics.		
Diaz-Castela, M. Mar; Espinosa-Fernandez, Lourdes; Garcia-Lopez, Luis Joaquin; Muela-Martinez, Jose Antonio	Efecto de la emoción expresada de padres en el tratamiento de la ansiedad social en adolescentes: un seguimiento a los 6 meses. (Comunicación en congreso). V Jornadas de la Asociación Española de Terapia Cognitivo Conductual Social.		
Diaz-Castela, M. Mar; Muela-Martinez, Jose Antonio	Eficacia del entrenamiento a padres con alta Emoción Expresada en el tratamiento de la Ansiedad Social en adolescentes. (Comunicación en congreso). IX Congreso Internacional de la Sociedad española para el estudio de la ansiedad y estrés.		
Contreras-Martínez, Lourdes María	Ejecución de medidas judiciales en el delito de maltrato familiar en la provincia de Jaén (Comunicación en congreso). I Congreso Internacional/IV Nacional de Justicia Penal Juvenil.		
Garcia-Leon, Ana Maria	El entrenamiento en optimismo y en habilidades de comunicación como forma de reducir los síntomas depresivos y aumentar la satisfacción vital en adolescentes (Comunicación en congreso). I Congreso Nacional de Psicología Positiva. 2012		
Lopez-Zafra, Esther	EL OPTIMISMO COMO VARIABLE PREDICTORA DE LAS ACTITUDES SOCIALES EN NIÑOS DE EDUCACIÓN PRIMARIA (Poster en Congreso). II Congreso Nacional de Psicología de la UCAM.		
Ramos-Alvarez, Manuel Miguel	El papel de las contingencias en el fenómeno de bloqueo en tareas de juicios de contingencia en contexto diagnóstico (Comunicación en congreso). V Reunión de la Sociedad Española de Psicología Comparada.		
Augusto-Landa, Jose María; Lopez-Zafra, Esther; Pulido-Martos, Manuel	El papel mediador de la Inteligencia Emocional en la relación entre la calidad de vida y satisfacción laboral en docentes de educación primaria (Comunicación en congreso). I Congreso Nacional de Inteligencia Emocional.		
Ortega-Martinez, Ana Raquel	Elaboración y validación de un cuestionario de comunicación de malas noticias en cuidados críticos y urgencias (Comunicación en congreso). XVI Encuentro Internacional de Investigación en Cuidados.		
Diaz-Castela, M. Mar; Espinosa-Fernandez, Lourdes; Garcia-Lopez, Luis Joaquin; Muela-Martinez, Jose Antonio	Emoción Expresada y severidad de los síntomas en una muestra clínica de adolescentes con trastorno de ansiedad social. (Comunicación en congreso). IX Congreso Internacional de la Sociedad española para el estudio de la ansiedad y estrés.		
Ruiz-Padial, Elisabeth	Emotional startle and heart rate modulation by conscious and non-conscious presentation of biologically relevant pictures (Comunicación en congreso). Fifth International Conference on The (Non)Expression of Emotions in Health and Disease.		

INVESTIGACIÓN CURSO 2011/2012

Cano-Lozano, M <sup>a</sup> Del Carmen; Contreras-Martínez, Lourdes María	Estilo educativo y relación entre los padres en casos de violencia filio-parental (Comunicación en congreso). V Congreso Internacional y X Nacional de Psicología Clínica.		
Becerra-García, Juan Antonio; García-León, Ana María	Estilos de afrontamiento y ansiedad rasgo en agresores sexuales (Comunicación en congreso). V Congreso Internacional y X Nacional de Psicología Clínica.		
Ortega-Martínez, Ana Raquel; Ramos-Alvarez, Manuel Miguel	Evaluación del uso de recursos informáticos como herramienta para potenciar el aprendizaje autónomo en el contexto universitario (Comunicación en congreso). IX Foro Internacional sobre la evaluación de la calidad de la Investigación y de la Educación Supe		
Gámez-Martínez, A. Matías; Parra-León, Samuel; Rosas-Santos, Juan Manuel	Evaluation of the context-outcome association in the context switch effect in human instrumental conditioning using a transfer test (Poster en Congreso). 2nd Joint Meeting of the Spanish Society of Comparative Psychology and the International Society of C		
Cagigas-Balcaza, Angel; Vico-Prieto, Antonio Felix	Evolución de la relación entre arte y enfermedad mental (Comunicación en congreso). XXV Symposium de la Sociedad Española de Historia de la Psicología.		
Gomez-Ariza, Carlos J.	Executive Functioning, Bilingualism and Simultaneous Interpretation (Poster en Congreso). 1st Joint Meeting of Belgian Association for Psychological Sciences and Spanish Association for Experimental Psychology.		
Cagigas-Balcaza, Angel; Callejas-Aguilera, Jose Enrique; Ramos-Alvarez, Manuel Miguel; Rosas-Santos, Juan Manuel; Vico-Prieto, Antonio Felix	Extensions and applications of learning. Alberti's arts musicalization: concordance between musical harmony and visual proportion (Poster en Congreso). 2nd Joint Meeting of the Spanish Society of Comparative Psychology and the International Society of Com		
Callejas-Aguilera, Jose Enrique; Rosas-Santos, Juan Manuel	Extinction makes conditioning time-dependent (Comunicación en congreso). 2nd Joint Meeting of the Spanish Society of Comparative Psychology and the International Society of Comparative Psychology.		
López-Chicheri-García, Isabel	HAPA predictors of physical exercise initiation, adherence and withdrawal in postmenopausal women (Poster en Congreso). 25th ANNUAL CONFERENCE OF THE EUROPEAN HEALTH PSYCHOLOGY SOCIETY Crete (Greece) 20th -24th September 2011 .		
Correa-Vilches, Manuel; Luque-Ramos, Pedro Jesús; Moreno-Montoro, M <sup>a</sup> Isabel; Ramírez-Contreras, Alfonso	Hibridación-Pureza: Hip Hop UJA (Comunicación en congreso). I Jornades d'Investigación en Arts Visuals i Educació.		
Donaire-Cortés, Rocío; Gómez-Ramírez, María José; Morón-Henche, Ignacio; Sabariego-Almazán, Marta; Torres-Bares, Carmen	Hippocampal gene expression after a frustrative experience of reward devaluation in inbred roman high and low avoidance rats (Poster en Congreso). II Congreso Conjunto de la Sociedad Española de Psicología Comparada y la Sociedad Internacional de la Psico		
Donaire-Cortés, Rocío; Morón-Henche, Ignacio; Sabariego-Almazán, Marta; Torres-Bares, Carmen	HIPPOCAMPAL GENE EXPRESSION PROFILE IN INBRED ROMAN HIGH- (RHA-I) AND LOW-(RLA-I) AVOIDANCE RATS (Poster en Congreso). FENS 2012. 2012		
Callejas-Aguilera, Jose Enrique; Moreno-Fernández, María Manuela; Parra-León, Samuel; Rosas-Santos, Juan Manuel	Human ABA and AAB renewal in a predictive learning task (Poster en Congreso). 2nd Joint Meeting of the Spanish Society of Comparative Psychology and the International Society of Comparative Psychology.		
López-Chicheri-García, Isabel	Impacto de la enfermedad en una muestra granadina de personas con fibromialgia (Poster en Congreso). III Jornadas de Fibromialgia.		
Calero-García, M. Jose; Jiménez-Díaz, M <sup>a</sup> Del Carmen; Ortega-Martínez, Ana Raquel	Impacto del cuidador principal en el deterioro funcional y cognitivo del anciano hospitalizado (Comunicación en congreso). II Congreso Nacional de Demencias y Enfermedad de Alzheimer.		
Ramos-Alvarez, Manuel Miguel	Impulsividad: implicaciones teóricas y metodológicas. Su aplicación en investigación clínica (Comunicación en congreso). II Simposium de Psicología Clínica Aplicada.		
Donaire-Cortés, Rocío; Gómez-Ramírez, María José; Sabariego-Almazán, Marta; Torres-Bares, Carmen	Influence of sex, time in safety and psychogenetic selection in one-way avoidance learning (Poster en Congreso). Congreso Conjunto de la Sociedad Española de Psicología Comparada y la Sociedad Internacional de la Psicología Comparada.		
Elípe-Muñoz, Paz	Influencia de la percepción del estado de Salud en la soledad social, conyugal existencial y familiar (Comunicación en congreso). : I congreso nacional de psicología del envejecimiento.		
Cano-Lozano, M <sup>a</sup> Del Carmen; Contreras-Martínez, Lourdes María	Influencia del grupo de iguales y consumo de drogas en menores que agreden a los padres (Comunicación en congreso). V Congreso Internacional y X Nacional de Psicología Clínica.		
Berrios-Martos, María Pilar	Inteligencia emocional, resolución de problemas sociales y eficacia de los equipos de trabajo (Poster en Congreso). IX Congreso Internacional de la Sociedad Española para el estudio de la Ansiedad y el Estrés.		

INVESTIGACIÓN CURSO 2011/2012

Diaz-Castela, M. Mar; Espinosa-Fernandez, Lourdes; Garcia-Lopez, Luis Joaquin; Muela-Martinez, Jose Antonio	Inteligencia Emocional en adolescentes con problemas de ansiedad social. (Poster en Congreso). VII Congreso Internacional de la Sociedad Española para el Estudio de la Ansiedad y el Estrés.		
Augusto-Landa, Jose María; Berrios-Martos, Maria Pilar; Lopez-Zafra, Esther; Pulido-Martos, Manuel	Inteligencia Emocional Percibida y Efectividad Negociadora (Comunicación en congreso). I CONGRESO NACIONAL DE PSICOLOGIA POSITIVA.		
Diaz-Castela, M. Mar; Espinosa-Fernandez, Lourdes; Garcia-Lopez, Luis Joaquin; Muela-Martinez, Jose Antonio	Inteligencia emocional y diferencias sexuales en adolescentes con ansiedad social (Comunicación en congreso). II Symposium Internacional sobre Psicología Clínica y de la Salud.		
Lopez-Zafra, Esther; Rodríguez-Espartal, Noelia	Inteligencia emocional, cultura del honor y pensamientos distorsionados en un grupo d presos condenados por violencia de género, tras un tratamiento cognitivo-conductual (Comunicación en congreso). I Symposium Internacional sobre abuso psicológico: aspect		
Berrios-Martos, Maria Pilar	Inteligencia emocional, personalidad y empatía en los equipos de trabajo (Comunicación en congreso). IX Congreso Internacional de la Sociedad Española para el estudio de la Ansiedad y el Estrés.		
Ortega-Martinez, Ana Raquel; Ramirez-Fernandez, Encarnacion	intervención positiva en mayores de 60 años (Comunicación en congreso). I congreso nacional de psicología positiva.		
Diaz-Castela, M. Mar; Espinosa-Fernandez, Lourdes; Garcia-Lopez, Luis Joaquin; Muela-Martinez, Jose Antonio	Involving parents in treatment protocols for adolescents with Social Anxiety: Is there any reason if the component of expressed emotion is considered? (Comunicación en congreso). XIth Biennal EARA Conference.		
López-Chicheri-García, Isabel	Is exercise self-efficacy changed, and when, among sedentary post-menopausal women who adhered to a supervised exercise program? (Poster en Congreso). XIII Congreso Nacional y I Foro Mediterráneo de Psicología de la Actividad Física y el Deporte .		
Aristizabal-Cuellar, Jose Alejandro; Gámez-Martinez, A. Matías; Parra-León, Samuel; Rosas-Santos, Juan Manuel	Is there anything special about context dependence of extinction? (Ponencia en Congreso). 2nd Joint Meeting of the Spanish Society of Comparative Psychology and the International Society of Comparative Psychology.		
Saavedra-Berja, Rosalia	IX CONGRESO NACIONAL DE ESTUDIANTES DE PSICOLOGIA (Conferencia Congreso no publicada). IX CONGRESO NACIONAL DE ESTUDIANTES DE PSICOLOGIA.		
	La docencia de nuevas asignaturas en la titulación de Grado de Trabajo Social: Una experiencia respecto a evaluar su planificación, desarrollo e introducir mejoras. IX Congreso Estatal de Facultades e Trabajo Social (2012)		
García-Domingo, Marta	La evolución de la Pobreza y la Exclusión Social desde una perspectiva histórica. (Comunicación en congreso). VI Congreso Andaluz de Sociología. "La constitución de las sociedades"..		
Diaz-Castela, M. Mar; Espinosa-Fernandez, Lourdes; Garcia-Lopez, Luis Joaquin; Muela-Martinez, Jose Antonio	La Inteligencia Emocional en adolescentes diagnosticados con trastornos de ansiedad social. (Comunicación en congreso). II Congreso Internacional de Inteligencia Emocional. .		
Elipe-Muñoz, Paz	La satisfacción con la vida como indicador de soledad conyugal y social (Ponencia en Congreso). : I congreso nacional de psicología del envejecimiento.		
Pulido-Martos, Manuel	Levels Of Overall Physical Fitness Perception And Optimism In Female Patients With Fibromyalgia: The Al-Andalus Study (Comunicación en congreso). Congreso Internacional de la Asociación Española de Ciencias del Deporte.		
Gutierrez-Palma, Nicolas; Justicia-Galiano, Maria José; Lechuga-Garcia, Maria Teresa; Lendínez-Rodríguez, Cristina; Martin-Puga, María Eva; Pelegrina-Lopez, Santiago	Mathematics anxiety and complexity of numeric tasks (Poster en Congreso). Baps Sepex Meeting 2012. 2012		
Moreno-Dominguez, Silvia	Mecanismos psicológicos y neuroendocrinos subyacentes a la terapia de exposición al propio cuerpo (Poster en Congreso). VII Congreso de la Sociedad Española de Psicofisiología y Neurociencia Cognitiva y Afectiva.		
Cagigas-Balcaza, Angel; Luque-Ramos, Pedro Jesús	Mediación, Intervención, Arteterapia ¿o...? (Comunicación en congreso). IV Congreso Internacional Educación Artística y Visual.		
Cagigas-Balcaza, Angel; Luque-Ramos, Pedro Jesús	MEDIACIÓN, INTERVENCIÓN, ARTETERAPIA... (Mesa redonda de Congreso). IV Congreso Internacional de Educación Artística y Visual. Aportaciones desde la periferia. 2012		
Gomez-Ariza, Carlos J.	Memory Inhibition aging and the executive deficit hypothesis (Poster en Congreso). Determinants of Executive Function and Dysfunction (DEFD) Annual Conference: The Role of Inhibition in Executive Control. 2012		

MEMORIA ACADÉMICA 2011-12

INVESTIGACIÓN CURSO 2011/2012

Cano-Lozano, M <sup>a</sup> Del Carmen	Menores agresores en el ámbito familiar: Factores de riesgo implicados (Comunicación en congreso). I CONGRESO INTERNACIONAL / CONGRESO NACIONAL DE JUSTICIA PENAL JUVENIL.		
Callejas-Aguilera, Jose Enrique; Donaire-Cortés, Rocío; Gómez-Ramírez, María José; Manzo-Rodríguez, Lidia; Sabariego-Almazán, Marta; Torres-Bares, Carmen	Novelty seeking and voluntary ethanol intake in genetic selectioned rats (Poster en Congreso). XXII Congreso de la Sociedad Española de Psicología Comparada.		
Elipe-Muñoz, Paz	Overlapping between bullying and cyberbullying: Unidirectional or reciproca! relationships? (Comunicación en congreso). BRITISH PSYCHOLOGICAL SOCIETY, DEVELOPMENTAL SECTION CONFERENCE 2012. 2012		
Martin-Guerrero, Teresa Luz; Paredes-Olay, Concepción; Ramos-Alvarez, Manuel Miguel; Rosas-Santos, Juan Manuel	Parametric analysis of salty taste perception under different conditions of feedback (Poster en Congreso). 2nd Joint Meeting of the Spanish Society of Comparative Psychology and the International Society of Comparative Psychology.		
Becerra-Garcia, Juan Antonio; Garcia-Leon, Ana Maria	Perfil de rendimiento en memoria de trabajo de abusadores de menores en relación a diferentes grupos control (Comunicación en congreso). IX CONGRESO ANDALUZ DE NEUROPSICOLOGÍA.		
López-Chicheri-García, Isabel	Predictors of changes in exercise levels among post-menopausal women (Poster en Congreso). 26th CONFERENCE OF THE EUROPEAN HEALTH PSYCHOLOGY SOCIETY.		
López-Chicheri-García, Isabel	Predictors of exercise behavior adoption in postmenopausal women: The key role of exercise self-efficacy (Poster en Congreso). XIII Congreso Nacional y I Foro Mediterráneo de Psicología de la Actividad Física y el Deporte .		
Díaz-Fernández, Ángeles; López-Ruiz, María Del Carmen; Ortega-Martinez, Ana Raquel	Principales deficiencias en el conocimiento del dolor crónico en Fisioterapia (Comunicación en congreso). II CONGRESO INTERNACIONAL DE FISIOTERAPIA Y DOLOR. 2012		
Lopez-Zafra, Esther; Rodríguez-Espartal, Noelia	Programa emocional para maltratadores de género en prisión (Comunicación en congreso). I symposium internacional sobre abuso psicológico: aspectos clínicos, educativos y sociales.		
Cano-Lozano, M <sup>a</sup> Del Carmen	Programas de intervención en violencia filio-parental (Comunicación en congreso). I CONGRESO INTERNACIONAL / IV NACIONAL DE JUSTICIA PENAL JUVENIL.		
Moreno-Dominguez, Silvia	Psychological and neuroendocrine mechanisms underlying mirror exposure therapy in bulimia nervosa (Poster en Congreso). SOCIETY FOR PSYCHOPHYSIOLOGICAL RESEARCH 52nd Annual Meeting.		
López-Chicheri-García, Isabel	Psychosocial predictors of positive and negative affects in non-institutionalised elders (Poster en Congreso). 33rd STAR International Conference.		
Augusto-Landa, Jose María; Berrios-Martos, Maria Pilar; Lopez-Zafra, Esther; Pulido-Martos, Manuel	Relación entre la inteligencia emocional, celos y satisfacción en las relaciones de pareja. (Comunicación en congreso). I CONGRESO NACIONAL DE PSICOLOGIA POSITIVA.		
Gomez-Ariza, Carlos J.	Spacing retrieval practice makes memory inhibition last longer (Comunicación en congreso). 1st Joint Meeting BAPS & SEPEX 2012. 2012		
Gutierrez-Palma, Nicolas; Justicia-Galiano, María José; Valencia-Naranjo, Nieves	STRESS AWARENESS, READING EFFICIENCY, AND READING COMPREHENSION (Poster en Congreso). 1st Joint Meeting BAPS & SEPEX 2012. 2012		
Gutierrez-Palma, Nicolas	Stress sensitivity and sources of information for stress assignment in Spanish (Poster en Congreso). ELDEL Conference. Enhancing Literacy Development in European Languages.		
Agüero-Zapata, Angeles	Study of acute and chronic anxiogenic effect of yohimbine in Wistar rats (Poster en Congreso). XXIVth International Congress of the Spanish Society for Comparative Psychology y XVIth Biennial Meeting of the International Society for Comparative Psychology		
López-Chicheri-García, Isabel	SUBGROUPS OF PATIENTS WITH FIBROMYALGIA BASED ON THE MULTIDIMENSIONAL PAIN INVENTORY: DIFFERENCES IN CATASTROPHIZING (Poster en Congreso). 12th International Congress of Behavioral Medicine.		
Donaire-Cortés, Rocío; Gómez-Ramírez, María José; Morón-Henche, Ignacio; Sabariego-Almazán, Marta; Torres-Bares, Carmen	Successive negative contrast and stress hormone levels in rats (Poster en Congreso). II Congreso Conjunto de la Sociedad Española de Psicología Comparada y la Sociedad Internacional de la Psicología Comparada.		

INVESTIGACIÓN CURSO 2011/2012

Lopez-Zafra, Esther; Rodríguez-Espartal, Noelia	Terapia emocional con maltratadores de género: beneficios de un enfoque positivo en el tratamiento. (Comunicación en congreso). I Congreso Nacional de Psicología Positiva. 2012		
Donaire-Cortés, Rocío; Sabariego-Almazán, Marta	The effect of a frustrative experience of reward devaluation on hippocampal gene expression in inbred roman high (RHA-I) and low (RLA-I) avoidance rats (Poster en Congreso). 43rd Meeting of the European Brain and Behavior Society (EBBS).		
Colmenero-Jimenez, Jose María; García-Viedma, María Rosario; Martos-montes, Rafael; Ortega-Martinez, Ana Raquel; Ramirez-Fernandez, Encarnacion	The eyes have it!! Stroop spatial interference with real but not with schematic gazes (Comunicación en congreso). 2nd Joint Meeting of the Spanish Society of Comparative Psychology and the International Society of Comparative Psychology.		
Carpio, María De La Villa	The influence of prosodic skills on reading comprehension in Spanish primary aged children (Comunicación en congreso). 1st Joint Meeting BAPS & SEPEX 2012. 2012		
Martin-Puga, María Eva; Pelegrina-Lopez, Santiago	The role of phonological similarity in updating information in working memory (Poster en Congreso). VI European Working Memory Symposium.		
Gámez-Martínez, A. Matías; Parra-León, Samuel; Rosas-Santos, Juan Manuel; Parra-León, Samuel	The S-O association after extinction in human instrumental conditioning (Poster en Congreso). 2nd Joint Meeting of the Spanish Society of Comparative Psychology and the International Society of Comparative Psychology.		
García-Domingo, Marta	The Social Impact of the Tramway System (Comunicación en congreso). Nectar Cluster on Accessibility. ¿Applied Research and Modeling Advances on Accessibility in Spatial Development¿.		
Martin-Guerrero, Teresa Luz; Paredes-Olay, Concepción; Ramos-Alvarez, Manuel Miguel	The taste preexposure effect in humans using a detection task (Poster en Congreso). 2nd Joint Meeting of the Spanish Society of Comparative Psychology and the International Society of Comparative Psychology.		
Aristizabal-Cuellar, Jose Alejandro; Martin-Guerrero, Teresa Luz; Pérez-Valera, Luis Alfonso; Ramos-Alvarez, Manuel Miguel; Rosas-Santos, Juan Manuel; Sánchez-Gómez, Mario	Three-dimensional vision aptitude predicts student's academic results in Geology teaching laboratories: An example of how experimental psychology methods may be transferred to other Sciences (Poster en Congreso). 2nd Joint Meeting of the Spanish Society o		
Augusto-Landa, Jose María; Lopez-Zafra, Esther; Montes-Berges, Beatriz; Rodríguez-Espartal, Noelia	Transversal competence for nursing and physiotherapy students (Comunicación en congreso). 5th International Technology, Education and Development Conference.		
Diaz-Castela, M. Mar; Espinosa-Fernandez, Lourdes; Garcia-Lopez, Luis Joaquin; Muela-Martinez, Jose Antonio	Validación de la Entrevista Estructurada para la Emoción Expresada (E5) en población adolescente con trastorno de ansiedad social. (Comunicación en congreso). IX Congreso Internacional de la Sociedad española para el estudio de la ansiedad y estrés.		
Berrios-Martos, Maria Pilar	Validación preliminar de la versión española del Humor Style Questionnaire (HSQ): Análisis de la validez de criterio (Poster en Congreso). I Congreso Nacional de Psicología Positiva.		
Cano-Lozano, Mª Del Carmen; Contreras-Martínez, Lourdes María	Variabes de personalidad implicadas en el delito de maltrato a los padres (Comunicación en congreso). V Congreso Internacional y X Nacional de Psicología Clínica.		

<b>QUÍMICA FÍSICA Y ANALÍTICA</b>			
PRODUCCIÓN CIENTÍFICA	AÑO 2012		
<b>Nº TOTAL PUBLICACIONES EN REVISTAS JCR</b>	<b>40</b>		
1. PRIMER CUARTIL	19		
2. SEGUNDO CUARTIL	16		
3. TERCER CUARTIL	4		
4. CUARTO CUARTIL	1		
<b>Nº TOTAL PUBLICACIONES EN REVISTAS SJR</b>	<b>18</b>		
1. PRIMER CUARTIL	13		
2. SEGUNDO CUARTIL	4		

MEMORIA ACADÉMICA 2011-12

INVESTIGACIÓN CURSO 2011/2012

3. TERCER CUARTIL	1		
4. CUARTO CUARTIL	0		
<b>TOTAL PUBLICACIONES EN REVISTAS REGISTRADAS EN SICA</b>	<b>57</b>		
<b>LIBROS</b>	<b>2</b>		
<b>CAPITULOS DE LIBROS</b>	<b>11</b>		
<b>PATENTES</b>	<b>0</b>		
<b>Nº TOTAL APORTACIONES A CONGRESOS</b>	<b>41</b>		
EUROPEO	-		
INTERNACIONAL	-		
NACIONAL	-		
PROVINCIAL	-		
REGIONAL	-		
<b>DESARROLLO DE RESULTADOS</b>			
<b>AUTORES</b>	<b>REVISTA</b>	<b>JCR</b>	<b>SJR</b>
Azzouz-, Abdelmonaim; Ballesteros-Tribaldo, Evaristo Antonio	COMBINED MICROWAVE-ASSISTED EXTRACTION AND CONTINUOUS SOLID-PHASE EXTRACTION PRIOR TO GAS CHROMATOGRAPHY-MASS SPECTROMETRY DETERMINATION OF PHARMACEUTICALS, PERSONALC CARE PRODUCTS AND HORMONES IN SOILS, SEDIMENTS AND SLUDGE. SCIENCE OF THE TOTAL ENVIRONM		
Barroso-Albarracín, Juan Bautista; Begara-Morales, Juan Carlos; Carreras-Egaña, Alfonso Maria; Chaki-, Mounira; Domínguez-Romero, Juan Carlos; García-Reyes, Juan Francisco; Gilbert-López, Bienvenida; Molina-Díaz, Antonio; Sánchez-Calvo, Beatriz; Valderram	Determination of nitrotyrosine in Arabidopsis thaliana cell cultures with a mixed-mode solid-phase extraction cleanup followed by liquid chromatography time-of-flight mass spectrometry. Analytical and Bioanalytical Chemistry (5)-404. 2012 - Articulo		
Ayora-Cañada, María José; Domínguez-Vidal, Ana; Ruiz-Medina, Antonio	OLIVE OIL ASSESSMENT IN EDIBLE OIL BLENDS BY MEANS OF ATR-FTIR AND CHEMOMETRICS. Food control (23)-2. 2012 - Articulo		
Bakkali-, Karima; Ballesteros-Tribaldo, Evaristo Antonio; Ramos-Martos, Natividad	Determination of heavy metal content in vegetables and oils form Spain and Morrocco by inductively coupled plasma mass spectrometry. (45)-. 2012 - Articulo		
García-Reyes, Juan Francisco; Gilbert-López, Bienvenida; Molina-Díaz, Antonio	Determination of fungicide residues in baby food by liquid chromatography-ion trap tandem mass spectrometry. (135)-2. 2012 - Articulo		
Ayora-Cañada, María José; Domínguez-Vidal, Ana; Fernández De Liencres-De La Torre, Mª Paz; Marchal-Ingtrain, Antonio	Un año con química en la Universidad de Jaén. ANALES DE QUIMICA (108)-2. 2012 - Articulo		
Cañuelo-Navarro, Ana; García-Reyes, Juan Francisco; Molina-Díaz, Antonio	Low-molecular weight protein profiling of genetically modified maize using fast liquid chromatography electrospray ionization and time-of-flight mass spectrometry. Journal of Separation Science (-). 2012 - Articulo		Q1
Bermejo-Román, Ruperto	PILOT SCALE RECOVERY OF C-PHYCOCYANIN FROM SPIRULINA PLATENSIS USING EXPANDED BED ADSORPTION CHROMATOGRAPHY. CHROMATOGRAPHIA (75)-1. 2012 - Articulo		
Fernández-De Córdoba, María Luisa; Llorent-Martínez, Eulogio José; Ortega-Barrales, María Del Pilar; Ruiz-Medina, Antonio	Fluorimetric determination of thiabendazole residues in mushrooms using sequential injection analysis . TALANTA (Volume 96)-15. 2012 - Articulo		
Fernández-Gómez, Manuel; Koziol-, Anna; Peña-Ruiz, Tomás	Derivatives of benzo[b]furan. Part II. Structural studies of derivatives of 2- and 3-benzo[b]furancarboxylic acids. Structural Chemistry (-). 2012 - Articulo		



INVESTIGACIÓN CURSO 2011/2012

Montejo-Gámez, Manuel; Parras-, David Jesús; Sanchez-Vizcaino, Alberto; Tuñón-López, José Alfonso	Análisis de pigmentos a partir de microscopía Raman sobre materiales arqueológicos de la cultura de los iberos en la Alta Andalucía. Boletín GRASECA (1)-enero. 2012 - Artículo		
Illán-Cabeza, Nuria Antonia; Moreno-Carretero, Miguel Nicolás; Peña-Ruiz, Tomás	XRD AND DFT-MODELIZED STRUCTURES OF A PTERIDINE-2,4(1H,3H)-DITHIONE/N,N'-DIMETHYLFORMAMIDE H-BONDED CLUSTER (2:2). MO STUDY OF THE COORDINATION ABILITY.. Journal of Molecular Modeling (18)-1. 2012 - Artículo		
Ballesteros-Tribaldo, Evaristo Antonio	Evaluación y control simultáneo de 21 aminas, empleando orina como indicador biológico de exposición. Seguridad y salud en el trabajo (66)-. 2012 - Artículo		
Fernández-Gómez, Manuel; Koziol-, Anna; Peña-Ruiz, Tomás	Derivatives of benzo[b]furan. Part I. Conformational studies of khellinone and visnaginone. Structural Chemistry (-). 2012 - Artículo		
Domínguez-Romero, Juan Carlos; Molina-Díaz, Antonio; Robles-Molina, Jose	Removal of sulfamethoxazole from waters and wastewaters by conductive-diamond electrochemical oxidation. Journal of Chemical Technology & Biotechnology (87)-10. 2012 - Artículo		
Ayora-Cañada, María José; Domínguez-Vidal, Ana	DISCRIMINATION OF AGED MIXTURES OF LIPIDIC PAINT BINDERS BY RAMAN SPECTROSCOPY AND CHEMOMETRICS. Journal of Raman Spectroscopy (43)-6. 2012 - Artículo		Q1
García-Reyes, Juan Francisco; Gilbert-López, Bienvenida; Molina-Díaz, Antonio; Ramos-Martos, Natividad	Study on the occurrence of pesticide residues in fruit-based Soft drinks from the EU market and morocco using liquid chromatography-mass spectrometry. Food Control (26)-. 2012 - Artículo		
Fernández-Gómez, Manuel; García-Moreno, Gregorio; Garzón-Ruiz, Andrés; Granadino-Roldán, José Manuel; Moral-Muñoz, Mónica; Navarro-Rascón, Amparo	Poly(arylenethynyl-thienoacenes) as candidates for organic semiconducting materials. A DFT insight. Organic electronics (Print) (13)-. 2012 - Artículo	Q1	Q1
Fernández-De Córdoba, María Luisa; Llorent-Martínez, Eulogio José; Ortega-Barrales, María Del Pilar; Ruiz-Medina, Antonio	Automated optosensor for the determination of carbaryl residues in vegetable edible oils and table olive extracts. Journal of Food Composition and Analysis (26)-1-2. 2012 - Artículo	Q1	
García-Reyes, Juan Francisco; Gilbert-López, Bienvenida; Molina-Díaz, Antonio; Pérez-Ortega, Patricia María; Ramos-Martos, Natividad	Generic sample treatment method for simultaneous determination of multiclass pesticides and mycotoxins in wines by liquid chromatography-mass spectrometry. Journal of Chromatography A (1249)-. 2012 - Artículo	Q1	Q1
Avilés-Moreno, Juan Ramón; López-González, Juan Jesús; Partal-Ureña, Francisco	Terpenes in the gas phase: the far-ir spectrum of perillaldehyde. Journal of Quantitative Spectroscopy & Radiative Transfer (113)-11. 2012 - Artículo	Q1	Q1
López-González, Juan Jesús; Marchal-Ingrain, Antonio; Márquez-López, Fernando; Montejó-Gámez, Manuel; Rodríguez-Ortega, María Del Pilar Gema	SYNTHESIS AND STRUCTURAL STUDY OF ETHYLMETHYLSILANEDIOL BY QUANTUM CHEMICAL CALCULATIONS AND IR AND RAMAN SPECTROSCOPIES.. Journal of sol-gel science and technology (61)-1. 2012 - Artículo	Q1	
Avilés-Moreno, Juan Ramón; López-González, Juan Jesús; Partal-Ureña, Francisco	Study of the Photoinduced Supramolecular Chirality in Columnar Liquid Crystals by Infrared and VCD Spectroscopies. The Journal of Physical Chemistry B (116)-. 2012 - Artículo	Q1	Q1
Fernández-De Córdoba, María Luisa; Llorent-Martínez, Eulogio José; Ortega-Barrales, María Del Pilar; Ruiz-Medina, Antonio	Analysis of 20 trace and minor elements in soy and dairy yogurts by ICP-MS. Microchemical Journal (102)-. 2012 - Artículo	Q1	Q2
Abranko-, Laszlo; Dernovics-, Mihály; García-Reyes, Juan Francisco; Gilbert-López, Bienvenida; Molina-Díaz, Antonio	Retrospective screening of relevant pesticide metabolites in food using liquid chromatography high resolution mass spectrometry and accurate-mass databases of parent molecules and diagnostic fragment ions. JOURNAL OF CHROMATOGRAPHY A (1249)-. 2012 - Artíc	Q1	Q1
Ayora-Cañada, María José; De La Torre-López, María José; Domínguez-Vidal, Ana; Rubio-Domene, Ramón Francisco	In situ noninvasive Raman microspectroscopic investigation of polychrome plasterworks in the Alhambra. Analyst (137)-24. 2012 - Artículo	Q1	
López-González, Juan Jesús; Marchal-Ingrain, Antonio; Márquez-López, Fernando; Montejó-Gámez, Manuel; Rodríguez-Ortega, María Del Pilar Gema	Molecular structure and vibrational spectra analysis of diethylsilanediol by IR and Raman spectroscopies and DFT calculations. Journal of sol-gel science and technology (64)-1. 2012 - Artículo	Q1	

INVESTIGACIÓN CURSO 2011/2012

Ballesteros-Tribaldo, Evaristo Antonio	Determination of carboxylic acids in water by gas chromatography-mass spectrometry after continuous extraction and derivatisation. (93)-. 2012 - Artículo	Q1	Q1
Ballesteros-Tribaldo, Evaristo Antonio	Determination of carboxylic acids in water by gas chromatography-mass spectrometry after continuous extraction and derivatisation. Talanta (Oxford) (93)-. 2012 - Artículo	Q1	Q1
Abranko-, Laszlo; García-Reyes, Juan Francisco; Molina-Díaz, Antonio	Systematic bottom-up approach for flavonoid derivative screening in plant material using liquid chromatography high-resolution mass spectrometry. ANALYTICAL AND BIOANALYTICAL CHEMISTRY (403)-4. 2012 - Artículo	Q1	
Molina-Díaz, Antonio; Robles-Molina, Jose	Screening of emerging contaminants and priority substances (2008/105/EC) in a volcanic aquifer. Science of the total environment (433)-. 2012 - Artículo	Q1	
García-Reyes, Juan Francisco; Molina-Díaz, Antonio; Robles-Molina, Jose	Conductive-diamond electrochemical oxidation of chlorpyrifos in wastewater and identification of its main degradation products by LC-TOFMS. Chemosphere (89)-10. 2012 - Artículo	Q1	Q1
García-Reyes, Juan Francisco; Gilbert-López, Bienvenida; Molina-Díaz, Antonio	Simultaneous testing of multiclass organic contaminants in food and environment by liquid chromatography/dielectric barrier discharge ionization-mass spectrometry. THE ANALYST (137)-22. 2012 - Artículo	Q1	
Fernández-De Córdoba, María Luisa; Molina-García, Lucía; Ruiz-Medina, Antonio	OF BISPHENOL A IN MILK BY USING A MULTICOMMUTED FLUORIMETRIC SENSOR. Talanta (96)-. 2012 - Artículo	Q1	Q1
Cañuelo-Navarro, Ana; Gilbert-López, Bienvenida; Martínez-Lara, Esther; Siles-Rivas, Eva	Tyrosol, a main phenol present in extra virgin olive oil, increases lifespan and stress resistance in Caenorhabditis elegans.. Mechanisms of Ageing and Development (133)-8. 2012 - Artículo	Q1	Q1
Ballesteros-Tribaldo, Evaristo Antonio	Occurrence of aromatic amines and N-nitrosamines in the different steps of a drinking water treatment plant. Water research (Oxford) (46)-. 2012 - Artículo	Q1	
Avilés-Moreno, Juan Ramón; López-González, Juan Jesús; Partal-Ureña, Francisco	Characterization of H-bonding networks in chiral alcohols using Infrared, Raman. Tetrahedron: asymmetry (Print) (23)-. 2012 - Artículo	Q2	
Azzouz-, Abdelmonaim; Ballesteros-Tribaldo, Evaristo Antonio	Gas Chromatography-mass spectrometry determination of pharmacologically active substances in urine and blood samples by use of a continuous solid-phase extraction system and microwave-assisted derivatization. Journal of chromatography. B (Print) (891-892)	Q2	Q1
Peña-Ruiz, Tomás	Application of the multi-parameter SQM harmonic force field, and ESFF harmonic frequencies scaling procedures to the determination of the vibrational spectra of silicon- and sulfur(II)-containing compounds . Spectrochimica Acta, Part A: Molecular and Bio	Q2	Q3
Avilés-Moreno, Juan Ramón; López-González, Juan Jesús; Partal-Ureña, Francisco	The chiral structure of 1H-indazoles in the solid state: a crystallographic, vibrational circular dichroism and computational study. NEW JOURNAL OF CHEMISTRY (36)-. 2012 - Artículo	Q2	
Montejo-Gámez, Manuel; Parras-, David Jesús; Sanchez-Vizcaino, Alberto; Tuñón-López, José Alfonso	Micro Raman spectroscopy (MRS) and energy dispersive x-ray microfluorescence ( $\lambda$ EDXRF) analysis of pigments in the Iberian cemetery of Tutugi (from the fourth to the third century bc, Galera, Granada, Spain). Journal of Raman spectroscopy (43)-11. 2012 - A	Q2	
Ayora-Cañada, María José; Domínguez-Vidal, Ana	RAMAN MICROSPECTROSCOPIC STUDY OF IBERIAN POTTERY FROM THE LA VISPESA ARCHAEOLOGICAL SITE, SPAIN. Journal of Raman spectroscopy (43)-2. 2012 - Artículo	Q2	
Avilés-Moreno, Juan Ramón; López-González, Juan Jesús; Partal-Ureña, Francisco	Hydrogen bonding network in a chiral alcohol: (1R, 2S, 5R)-(-)-Menthol. Conformational preference studied by IR-Raman-VCD spectroscopies and quantum chemical calculations. Structural chemistry (-). 2012 - Artículo en prensa	Q2	
Avilés-Moreno, Juan Ramón; López-González, Juan Jesús; Partal-Ureña, Francisco	Conformational landscape and hydrogen bonding in S-(-)-Perillyc acid: Experimental VCD, IR, Raman and theoretical DFT studies. Tetrahedron: asymmetry (Print) (23) -. 2012 - Artículo	Q2	
Avilés-Moreno, Juan Ramón; Partal-Ureña, Francisco	Conformational landscape of a chiral crown ether: a vibrational circular dichroism spectroscopy and computational study. Tetrahedron: asymmetry (Print) (23)-. 2012 - Artículo	Q2	

INVESTIGACIÓN CURSO 2011/2012

Fernández-Gómez, Manuel; García-Moreno, Gregorio; Garzón-Ruiz, Andrés; Granadino-Roldán, José Manuel; Melguizo-Guijarro, Manuel; Moral-Muñoz, Mónica	Electronic properties of diphenyl-s-tetrazine and some related oligomers. An spectroscopic and theoretical study. Chemical physics (Print) (408)-. 2012 - Artículo	Q2	Q2
Márquez-García, Ana África; Martínez-Aroza, José	Spline methods for degressive proportionality in the composition of the European Parliament. Mathematical social sciences (63)-2. 2012 - Artículo	Q2	Q2
Garzón-Ruiz, Andrés	Effects of the anion salt nature on the rate constants of the aqueous proton exchange reactions. PCCP. Physical chemistry chemical physics (Print) (14)-. 2012 - Artículo	Q2	Q2
Ortega-Barrales, María Del Pilar	Determination of Carbendazim in Food Products Using a Sequential Injection. Food Analytical methods (-). 2012 - Artículo en prensa	Q2	
Avilés-Moreno, Juan Ramón; López-González, Juan Jesús	CONFORMATIONAL RELAXATION OF S-(+)-CARVONE AND R-(+)-LIMONENE STUDIED BY MICROWAVE FOURIER TRANSFORM SPECTROSCOPY AND QUANTUM CHEMICAL CALCULATIONS. Structural chemistry (-). 2012 - Artículo en prensa	Q2	
Avilés-Moreno, Juan Ramón; López-González, Juan Jesús; Partal-Ureña, Francisco	Conformational preference of short aromatic amino acids from the FT-IR, FT-Raman and Far-IR spectroscopies, and quantum chemical calculations: L-phenylalanine and L-tyrosine. Tetrahedron: asymmetry (Print) (23)-. 2012 - Artículo	Q2	
Avilés-Moreno, Juan Ramón; López-González, Juan Jesús; Partal-Ureña, Francisco	Conformational landscape of a chiral crown ether: a vibrational circular dichroism spectroscopy and computational study.. Tetrahedron: Asymmetry (23)-. 2012 - Artículo	Q2	
Garzón-Ruiz, Andrés; Granadino-Roldán, José Manuel; Notario-, Alberto	Kinetic and mechanistic study of the atmospheric reaction of MBO331 with Cl atoms. Molecular physics (Print) (-). 2012 - Artículo	Q3	
Fernández-De Córdoba, María Luisa; Molina-García, Lucía; Ruiz-Medina, Antonio	INDIRECT DETERMINATION OF AFLATOXIN B1 IN BEER VIA MULTICOMMUTED OPTICAL SENSOR. Food Additives and Contaminants (29)-3. 2012 - Artículo	Q3	
García-Reyes, Juan Francisco	Comprehensive evaluation of the clean-up step in QUECHERS procedure for the multi-residue determination of pesticides in different vegetable oils using LC-MS/MS. Analytical methods (Print) (4)-. 2012 - Artículo	Q3	
López-González, Juan Jesús; Marchal-Ingrain, Antonio; Márquez-López, Fernando; Montejo-Gámez, Manuel; Rodríguez-Ortega, María Del Pilar Gema	DIMETHYLSILANEDIOL: STRUCTURE AND VIBRATIONAL SPECTRA BY IR AND RAMAN SPECTROSCOPIES AND QUANTUMCHEMICAL CALCULATIONS.. Vibrational spectroscopy (Print) (58)-. 2012 - Artículo	Q3	Q2
Fernández-De Córdoba, María Luisa; Llorent-Martínez, Eulogio José; Molina-García, Lucía; Ruiz-Medina, Antonio	FLUORIMETRIC DETERMINATION OF KETOROLAC IN URINE BY STOPPED-FLOW SEQUENTIAL INJECTION ANALYSIS. Spectroscopy letters (Print) (45)-3. 2012 - Artículo	Q4	
<b>AUTORES</b>	<b>LIBROS</b>		
Llorent-Martínez, Eulogio José	Determinación de metilxantinas mediante sensores en flujo continuo (978-3-659-06371-8) - Monografía. 2012		
García-Reyes, Juan Francisco; Molina-Díaz, Antonio; Robles-Molina, Jose	PROTOCOLO DE TÉCNICAS DE MUESTREO Y TÉCNICAS ANALÍTICAS DE CONTAMINANTES EMERGENTES Y PRIORITARIOS (978-84-695-4039) - Monografía. 2012		
<b>AUTORES</b>	<b>CAPITULOS DE LIBRO</b>		
Ballesteros-Tribaldo, Evaristo Antonio	Determination of carbamate and urea pesticides in foods. Food Analysis by HPLC. ( 9781439830840). - 2012		
Llorent-Martínez, Eulogio José; Ruiz-Medina, Antonio	Flow Optosensing Applied to the Analysis of Trace Elements (ebook). Trace Elements (e-book). ( 978-1-62081-401-7). - 2012		
Llorent-Martínez, Eulogio José; Ruiz-Medina, Antonio	Flow Optosensing Applied to the Analysis of Trace Elements (hardcover). Trace Elements (hardcover). ( 978-1-62081-376-8). - 2012		
García-Reyes, Juan Francisco; Gilbert-López, Bienvenida; Molina-Díaz, Antonio; Ramos-Martos, Natividad	Herbicides and fungicides. Food Analysis by HPLC. ( 9781439830840). - 2012		

INVESTIGACIÓN CURSO 2011/2012

Llorent-Martínez, Eulogio José; Ruiz-Medina, Antonio	Implications of Pesticide Use in Olive Sector: Residue Analysis (ebook). Pesticides: Characteristics, Uses and Health Implications (e-book). ( 978-1-62081-630-1). - 2012		
Llorent-Martínez, Eulogio José; Ruiz-Medina, Antonio	Implications of Pesticide Use in Olive Sector: Residue Analysis (hardcover). Pesticides: Characteristics, Uses and Health Implications (hardcover). ( 978-1-62081-577-9). - 2012		
Bermejo-Román, Ruperto	PHYCOCYANINS. CYANOBACTERIA: AN ECONOMIC PERSPECTIVE. ( ). - 2012		
García-Reyes, Juan Francisco; Molina-Díaz, Antonio	Solid-Phase Molecular Spectroscopy. Handbook of Green Analytical Chemistry. ( 978-0-470-97201-4). - 2012		
López-González, Juan Jesús	Structural and Vib. prop. and NMR charact. of (2 $\zeta$ -furyl)-imidazole comp.. Magnetic Resonance Spectroscopy. ( 978-953-51-0065-2). - 2012		
García-Reyes, Juan Francisco; Gilbert-López, Bienvenida; Molina-Díaz, Antonio	The Potential of Ambient Desorption Ionization Methods Combined with High-Resolution Mass Spectrometry for Pesticide Testing in Food. Comprehensive Analytical Chemistry. ( ). - 2012		
Ayora-Cañada, María José; Campos-Suñol, María Jose; De La Torre-López, María José; Domínguez-Vidal, Ana	Úbeda y Baeza. Patologías de la Piedra Dorada. I Congreso Internacional ¿El Patrimonio Cultural y Natural como Motor de Desarrollo: Investigación e Innovación¿.. ( 978-84-7993-225-1). - 2012		
AUTORES	PATENTES	FECHA	
AUTORES	APORTACIONES A CONGRESOS	AMBITO	
López-González, Juan Jesús	Ir And Quantum Chemical Study Of The Dependence Of Electronic Structure And Vibrational Spectra of Germanium Compounds With Intramolecular.... (Poster en Congreso). Frontiers of Organometallic Chemistry .		
Montejo-Gámez, Manuel; Sanchez-Vizcaino, Alberto; Tuñón-López, José Alfonso	Análisis de cerámicas mayólicas procedentes del área fundacional de Mendoza (Argentina) mediante microespectroscopía Raman y microfluorescencia de rayos X de energía dispersiva (Comunicación en congreso). XXIII REUNIÓN NACIONAL DE ESPECTROSCOPIA VII CONGR		
García-Reyes, Juan Francisco; Gilbert-López, Bienvenida; Llorent-Martínez, Eulogio José; Molina-Díaz, Antonio; Ortega-Barrales, María Del Pilar	Analytical methodologies for the monitoring of priority contaminants in water from Spanish wastewater treatment plants (Poster en Congreso). IX INTERNATIONAL SYMPOSIUM ON ANALYTICAL METHODOLOGY IN THE ENVIRONMENTAL FIELD.		
Avilés-Moreno, Juan Ramón; López-González, Juan Jesús; Patal-Ureña, Francisco	Assessment of Density Functionals and Solvation Continuum Models in the prediction of the structure and vibrational spectra of amino acid zwitterions: l-alanine as a test case (Poster en Congreso). XXIII Reunión Nacional de Espectroscopía y VII Congreso I		
Aranda-Sanjuán, Víctor; Ayora-Cañada, María José; Domínguez-Vidal, Ana	Caracterización agro-ambiental de suelos mediterráneos semiáridos mediante espectroscopía infrarroja (Comunicación en congreso). XXIII REUNIÓN NACIONAL DE ESPECTROSCOPIA VII CONGRESO IBÉRICO DE ESPECTROSCOPIA.		
Márquez-López, Fernando	Conformational landscape of silicon-based peptidomimetics by DFT and ab initio calculations. (Poster en Congreso). XXIII REUNIÓN NACIONAL-VII CONGRESSO IBÉRICO ESPECTROSCOPIA 2012. 2012		
Ballesteros-García, Luis Miguel; Fernández De Liencres-De La Torre, Mª Paz; Fernández-De Córdoba, María Luisa; Ruiz-Medina, Antonio	Creación de material audiovisual en inglés y castellano (Comunicación en congreso). VII Reunión de Innovación Docente en Química.		
Ballesteros-García, Luis Miguel; Fernández De Liencres-De La Torre, Mª Paz; Fernández-De Córdoba, María Luisa; Ruiz-Medina, Antonio	Creación de material audiovisual para la realización de prácticas de laboratorio y actividades dirigidas (Comunicación en congreso). VII Reunión de Innovación Docente en Química.		
Molina-Díaz, Antonio; Robles-Molina, Jose	Degradación electroquímica de sulfametoxazol y cafeína e identificación de los principales intermedios mediante LC-TOFMS (Poster en Congreso). XIII REUNION GRASEQA 2012. 2012		
García-Reyes, Juan Francisco; Gilbert-López, Bienvenida; Molina-Díaz, Antonio; Pérez-Ortega, Patricia María; Ramos-Martos, Natividad	DESARROLLO DE UN MÉTODO DE TRATAMIENTO DE MUESTRA GENÉRICO PARA LA DETERMINACIÓN DE PESTICIDAS Y MICOTOXINAS EN VINO POR CROMATOGRAFÍA DE LÍQUIDOS-ESPECTROMETRÍA DE MASAS (Poster en Congreso). XIII REUNION GRASEQA 2012. 2012		
García-Reyes, Juan Francisco; Molina-Díaz, Antonio; Robles-Molina, Jose	DESARROLLO DE UN MÉTODO MULTIRESIDUO PARA LA DETECCIÓN DE CONTAMINANTES ORGÁNICOS PRIORITARIOS Y EMERGENTES EN AGUAS SUPERFICIALES MEDIANTE LC-TOFMS (Poster en Congreso). XIII REUNION GRASEQA 2012. 2012		

INVESTIGACIÓN CURSO 2011/2012

Molina-Díaz, Antonio; Pérez-Ortega, Patricia María; Ramos-Martos, Natividad	Desarrollo de una base de datos de masas exactas de iones para la detección de 600 contaminantes orgánicos en alimentos de origen vegetal mediante cromatografía de líquidos-espectrometría de masas de alta resolución (Comunicación en congreso). XIII REUNIO		
García-Reyes, Juan Francisco; Molina-Díaz, Antonio; Pérez-Ortega, Patricia María; Ramos-Martos, Natividad	DESARROLLO DE UNA BASE DE DATOS DE MASAS EXACTAS DE IONES PARA LA DETECCION DE 600 CONTAMINANTES ORGÁNICOS EN ALIMENTOS DE ORIGEN VEGETAL MEDIANTE CROMATOGRAFIA DE LÍQUIDOS-ESPECTROMETRIA DE MASAS DE ALTA RESOLUCION (Poster en Congreso). XIII REUNION GRAS		
García-Reyes, Juan Francisco	DESORPTION/IONIZATION CAPABILITIES OF AMBIENT LOW-TEMPERATURE PLASMA (LTP) MASS SPECTROMETRY FOR SMALL MOLECULE APPLICATIONS (Poster en Congreso). 58th ASMS CONFERENCE ON MASS SPECTROMETRY AND ALLIED TOPICS.		
Llorent-Martínez, Eulogio José; Ortega-Barrales, María Del Pilar; Ruiz-Medina, Antonio	Determination of carbendazim in dried vegetable and fruits using a Sequential Injection Analysis optosensor (Poster en Congreso). 12 INTERNATIONAL CONFERENCE ON FLOW ANALYSIS.		
Fernández-De Córdoba, María Luisa; Llorent-Martínez, Eulogio José; Ortega-Barrales, María Del Pilar; Ruiz-Medina, Antonio	Determination of Ochratoxin-A in cereals and feedstuff using Sequential Injection Analysis with luminescence detection (Poster en Congreso). 12 INTERNATIONAL CONFERENCE ON FLOW ANALYSIS.		
Ballesteros-García, Luis Miguel; Fernández De Liencres-De La Torre, Mª Paz; Fernández-De Córdoba, María Luisa; Ruiz-Medina, Antonio	Diseño de experiencias educativas para la adquisición de competencias relacionadas con la información química y el trabajo en el laboratorio (Comunicación en congreso). VII Reunión de Innovación Docente en Química.		
Moral-Muñoz, Mónica	Effect of cryopreservation on the microstructural and biomechanical properties of oral mucosa substitutes generated by tissue engineering (Poster en Congreso). I International Symposium on Cell and Gene-based Therapies.		
Moral-Muñoz, Mónica	Effect of temperature on the viscoelastic properties of magnetorheological polymer ferrogel (Comunicación en congreso). 13th International Conference on Electrorheological (ER) Fluids and Magnetorheological (MR) Suspensions.		
Márquez-López, Fernando	Effect of the alkyl substituents on the characteristic vibrational modes of silanediol group. An experimental-theoretical approach. (Poster en Congreso). XXIII Reunión Nacional de Espectroscopía VII Congreso Ibérico de Espectroscopía.		
Garzón-Ruiz, Andrés; Ruedas-Rama, María Jose	Effect of the Anion Salt Nature on the Rate Constants of the Aqueous Proton Exchange Reactions (Poster en Congreso). XXIVth IUPAC Symposium on Photochemistry.		
Granadino-Roldán, José Manuel	ESPA2012 (Poster en Congreso). VIIIth Congress on Electronic Structure: Principles and Applications.		
García-Reyes, Juan Francisco; Gilbert-López, Bienvenida; Molina-Díaz, Antonio	ESTRATEGIA PARA LA DETECCION SISTEMÁTICA DE METABOLITOS DE PESTICIDAS EN ALIMENTOS MEDIANTE LC-MS DE ALTA RESOLUCIÓN Y BASES DE DATOS DE MASAS EXACTAS DE MOLÉCULAS Y FRAGMENTOS DIAGNÓSTICO (Poster en Congreso). XIII REUNION GRASEQA 2012. 2012		
Domínguez-Romero, Juan Carlos; Molina-Díaz, Antonio	FORENSIC ANALYSIS OF DRUGS OF ABUSE AND OTHER STIMULANTS IN HAIR BY RAPID RESOLUTION LIQUID CHROMATOGRAPHY TIME OF FLIGHT MASS SPECTROMETRY (Poster en Congreso). XVI REUNION DE LA SOCIEDAD ESPAÑOLA DE QUÍMICA ANALÍTICA.		
Fernández De Liencres-De La Torre, Mª Paz; Fernández-Gómez, Manuel; Hueso-Ureña, Francisco; Jiménez-Pulido, Sonia Beatriz; Martínez-Martos, Jose Manuel; Moreno-Carretero, Miguel Nicolás; Ramirez-Exposito, María Jesus	HETEROPOLYHEDRAL SILVER COMPOUNDS WITH THE AMBIDENTATE OXIME LIGAND DERIVED FROM 6-ACETYL-1,3,7-TRIMETHYL-LUMAZINE AND BRIDGING AND NON-BRIDGING COUNTERANIONS. STRUCTURAL AND BIOLOGICAL STUDIES (Poster en Congreso). 11 EUROPEAN BIOLOGICAL INORGANIC CHEMIS		
Ayora-Cañada, María José; De La Torre-López, María José; Domínguez-Vidal, Ana; Rubio-Domene, Ramón Francisco	Investigación de yeserías mediante espectroscopías infrarroja y Raman: identificación de materiales pictóricos in situ y en laboratorio (Comunicación en congreso). I Congreso Internacional Red Europea de Museos de Arte Islámico.		
Márquez-López, Fernando	Investigación sobre el patrimonio arqueológico de los íberos mediante análisis físico-químicos. (Comunicación en congreso). : I CONGRESO INTERNACIONAL ¿EL PATRIMONIO CULTURAL COMO MOTOR DE DESARROLLO: INVESTIGACIÓN E INNOVACIÓN¿.		
Avilés-Moreno, Juan Ramón; López-González, Juan Jesús; Partal-Ureña, Francisco	L-Serine in aqueous solutions at different pH: conformational landscape and vibrational analysis (Comunicación en congreso). XXIII Reunión Nacional de Espectroscopía ¿ VII Congreso Ibérico de Espectroscopía.		

INVESTIGACIÓN CURSO 2011/2012

Molina-García, Lucía; Ruiz-Medina, Antonio	PHOTOIRRADIATION OF CdTe QUANTUM DOTS: STUDY OF THE FREE RADICALS GENERATION (Poster en Congreso). XII INTERNATIONAL CONFERENCE ON FLOW ANALYSIS.	
Montejo-Gámez, Manuel; Sanchez-Vizcaino, Alberto; Tuñón-López, José Alfonso	Raman Microspectroscopy for the analysis of the Archaeological Heritage of Iberians (Comunicación en congreso). 10th Biennial International Conference of the Infrared and Raman Users Group.	
García-Reyes, Juan Francisco; Molina-Díaz, Antonio; Robles-Molina, Jose; ROJAS-HITA, DIEGO	Respuesta hidrodinámica e hidroquímica del acuífero de la Vega de Granada en el entorno de una chopera regada con aguas residuales urbanas depuradas (Comunicación en congreso). VIII Simposio del Agua en Andalucía.	
Llorent-Martínez, Eulogio José; Ortega-Barrales, María Del Pilar; Ruiz-Medina, Antonio	Sequential Injection Analysis of ciclopirox using Lanthanide-sensitized luminescence detection (Poster en Congreso). 12 INTERNATIONAL CONFERENCE ON FLOW ANALYSIS.	
Fernández-De Córdoba, María Luisa; Llorent-Martínez, Eulogio José; Ruiz-Medina, Antonio	Sequential Injection Analysis Optosensor for the Determination of Hydroxytyrosol in Food (Poster en Congreso). 12 INTERNATIONAL CONFERENCE ON FLOW ANALYSIS.	
Llorent-Martínez, Eulogio José; Ortega-Barrales, María Del Pilar; Ruiz-Medina, Antonio	SIA optosensor for the fluorometric determination of carbendazim and o-phenylphenol in fruits (Poster en Congreso). 12 INTERNATIONAL CONFERENCE ON FLOW ANALYSIS.	
Avilés-Moreno, Juan Ramón; López-González, Juan Jesús; Partal-Ureña, Francisco	Study of the Photoinduced Supramolecular Chirality in Columnar Liquid Crystals by Infrared and VCD Spectroscopies (Poster en Congreso). XXIII Reunión Nacional de Espectroscopía y VII Congreso Ibérico de Espectroscopía.	
Fernández-De Córdoba, María Luisa; Llorent-Martínez, Eulogio José; Molina-García, Lucía; Ruiz-Medina, Antonio	STUDY OF THE QUENCHING EFFECT CAUSED BY QUINOLONES OVER CdTe QUANTUM DOTS USING SEQUENTIAL INJECTION ANALYSIS AND MULTICOMMUTATION (Poster en Congreso). Asistencia y participación a Flow Analysis XII.	
García-Reyes, Juan Francisco; Molina-Díaz, Antonio; Pacheco-Reyes, Rafael; Ramos-Martos, Natividad; Rubia-García, M <sup>a</sup> Dolores La; Yufra-Picardo, Velia Maruxie	STUDY OF THE UV DEGRADATION OF PESTICIDES USED IN OLIVE GROWTH AND EVALUATION OF TRANSFORMATION PRODUCTS (Poster en Congreso). ANQUE ICCE 2012, International Congress of Chemical Engineering. 2012	
Avilés-Moreno, Juan Ramón; López-González, Juan Jesús; Partal-Ureña, Francisco	The chiral structure of 1H-indazoles in the solid state: a crystallographic, vibrational circular dichroism and computational study (Poster en Congreso). XXIII Reunión Nacional de Espectroscopía y VII Congreso Ibérico de Espectroscopía.	
Domínguez-Romero, Juan Carlos; García-Reyes, Juan Francisco; Gilbert-López, Bienvenida; Molina-Díaz, Antonio; Robles-Molina, Jose	USE OF ACCURATE MASS DATABASES OF MOLECULES AND DIAGNOSTIC IONS FOR LC/MS-BASED TARGETED AND UNTARGETED SCREENING OF EMERGIN CONTAMINANTS IN THE ENVIROMENT (Poster en Congreso). 58th ASMS CONFERENCE ON MASS SPECTROMETRY AND ALLIED TOPICS.	
Márquez-López, Fernando	Vibrational characterization of silicon-based derivatives precursors of silanediols with interest as inhibitors of metalloproteases (Comunicación en congreso). XXIII Reunion Nacional de Espectroscopia-VII Congreso Iberico.	
Moral-Muñoz, Mónica	Viscoelasticity of magnetorheological fluids based on fiber-like CrO <sub>2</sub> particles (Comunicación en congreso). 13th International Conference on Electrorheological (ER) Fluids and Magnetorheological (MR) Suspensions.	

QUÍMICA INORGÁNICA Y ORGÁNICA			
PRODUCCIÓN CIENTÍFICA	AÑO 2012		
<b>Nº TOTAL PUBLICACIONES EN REVISTAS JCR</b>	<b>32</b>		
1. PRIMER CUARTIL	10		
2. SEGUNDO CUARTIL	9		
3. TERCER CUARTIL	4		
4. CUARTO CUARTIL	9		
<b>Nº TOTAL PUBLICACIONES EN REVISTAS SJR</b>	<b>12</b>		
1. PRIMER CUARTIL	8		
2. SEGUNDO CUARTIL	3		
3. TERCER CUARTIL	1		

MEMORIA ACADÉMICA 2011-12

INVESTIGACIÓN CURSO 2011/2012

4. CUARTO CUARTIL	0		
TOTAL PUBLICACIONES EN REVISTAS REGISTRADAS EN SICA	39		
LIBROS	0		
CAPITULOS DE LIBROS	0		
PATENTES	2		
Nº TOTAL APORTACIONES A CONGRESOS	15		
EUROPEO	-		
INTERNACIONAL	-		
NACIONAL	-		
PROVINCIAL	-		
REGIONAL	-		
<b>DESARROLLO DE RESULTADOS</b>			
AUTORES	REVISTA	JCR	SJR
Pastrana-Martínez, Luisa María	Graphene oxide-P25 photocatalysts for degradation of diphenhydramine pharmaceutical and methyl orange dye. Applied Surface Science (-). 2012 - Artículo en prensa	Q2	Q1
Cobo-Domingo, Justo	(2RS,4RS)-7-Fluoro-2-(2-phenylethyl)-2,3,4,5-tetrahydro-1H-1,4-epoxy-1-benzazepine and (2RS,4RS)-7-chloro-2-(2-phenylethyl)-2,3,4,5-tetrahydro-1H-1,4-epoxy-1-benzazepine are isomorphous but not strictly isostructural. Acta crystallographica. Section C, Cr	Q4	
Cobo-Domingo, Justo	(2RS,4SR)-7-Bromo-2-exo-(2-chlorophenyl)-2,3,4,5-tetrahydro-1,4-epoxynaphtho[1,2-b]azepine: sheets built by the -stacking of hydrogen-bonded chains. Acta crystallographica. Section C, Crystal structure communications. (C68)-. 2012 - Artículo	Q4	
Cobo-Domingo, Justo	(Z)-5-[(5-Methyl-1H-imidazol-4-yl)methylidene]-2-sulfanylidene-1,3-thiazolidin-4-one monohydrate: a three-dimensional hydrogen-bonded framework structure. Acta crystallographica. Section C, Crystal structure communications. (C68)-. 2012 - Artículo	Q4	
Marchal-Ingrain, Antonio	¡Estais hechos unos elementos! Algo más que una historia teatralizada de la tabla periódica para la Noche de los investigadores. Análes de Química (108)-2. 2012 - Artículo		
Cobo-Domingo, Justo; Marchal-Ingrain, Antonio	2-Amino-6-methoxy-4-(4-methylanilino)-5-nitrosopyrimidine and .... Acta crystallographica. Section C, Crystal structure communications. (C68)-. 2012 - Artículo	Q4	
Cuesta-Martos, Rafael Miguel	A New Approach to the Ferritin Iron Core Growth: Influence of the H/L Ratio on the Core Shape. Dalton Transactions (41)-4. 2012 - Artículo		Q1
Pastrana-Martínez, Luisa María	Advanced nanostructured photocatalysts based on reduced graphene oxide-TiO <sub>2</sub> composites for degradation of diphenhydramine pharmaceutical and methyl orange dye. Applied Catalysis B: Environmental (123-124)-. 2012 - Artículo	Q1	
López-Garzón, Rafael Dionisio; Melguizo-Guijarro, Manuel; Peñas-Sanjuán, Antonio	An efficient procedure to bond nanostructured nitrogen functionalities to carbon surfaces. Carbon (50)-11. 2012 - Artículo	Q1	Q1
Banegas-Font, Inmaculada; Cobo-Domingo, Justo; De Gasparo-, Marc; Prieto-Gomez, Isabel; Ramirez-Sanchez, Manuel; Segarra-Robles, Ana Belén; Villarejo-Villar, Ana Belén; Wangensteen-Fuentes, Rosemary	Angiotensinase and Vasopressinase Activities in Hypothalamus, Plasma, and Kidney after Inhibition of Angiotensin-converting Enzyme: Basis for a New Working Hypothesis. Hormone and Metabolic Research (44)-00. 2012 - Artículo	Q3	
Ortiz-Hernández, Antonio	Behavioral and antennal electrophysiological responses of a predator ant to the pygidial gland secretions of two species of Neotropical dung roller beetle. Chemoecology (Printed ed.) (22)-1. 2012 - Artículo	Q3	

INVESTIGACIÓN CURSO 2011/2012

Aguado-Merlo, Roque; Castro-Jimenez, Jose Manuel; De Gea-Guillen, Gines Alfonso; Quijano-López, María Luisa	Bioestratigrafía y geoquímica de alta resolución del Evento Anóxico Oceánico del Aptiense inferior (OAE1a) en el Subbético de Jaén: sección de La Frontera. Geotemas (Madrid) (13)-. 2012 - Artículo		
Cobo-Domingo, Justo	Chain formation by disordered, but correlated, hydrogen bonds in cis-(2RS,4SR)-2-(thiophen-2-yl)-2,3,4,5-tetrahydro-1H-1-benzazepin-4-ol and cis-(2RS,4SR)-2-(5-methylthiophen-2-yl)-2,3,4,5-tetrahydro-1H-1-benzazepin-4-ol. Acta crystallographica. Section C	Q4	
Álvarez-Merino, Miguel Ángel; Fontecha-Camara, María Angeles; López-Ramón, María Victoria; Pastrana-Martínez, Luisa María	Competitive adsorption of the herbicide fluroxypyr and tannic acid from distilled and tap water on activated carbons and their thermal desorption. Adsorption (Boston) (18)-. 2012 - Artículo	Q2	
Pastrana-Martínez, Luisa María	Degradation of diphenhydramine pharmaceutical in aqueous solutions by using two highly active TiO <sub>2</sub> photocatalysts: operating parameters and photocatalytic mechanism. Applied Catalysis B: Environmental ( 113;114)-. 2012 - Artículo		
Pastrana-Martínez, Luisa María	Design of graphene-based TiO <sub>2</sub> photocatalysts-a review. Environmental science and pollution research (19 )-9. 2012 - Artículo	Q1	
López-González, Juan Jesús; Marchal-Ingrain, Antonio; Márquez-López, Fernando; Montejo-Gámez, Manuel; Rodríguez-Ortega, María Del Pilar Gema	DIMETHYLSILANEDIOL: STRUCTURE AND VIBRATIONAL SPECTRA BY IR AND RAMAN SPECTROSCOPIES AND QUANTUMCHEMICAL CALCULATIONS.. Vibrational spectroscopy (Print) (58)-. 2012 - Artículo	Q3	Q2
Fernández-Gómez, Manuel; García-Moreno, Gregorio; Garzón-Ruiz, Andrés; Granadino-Roldán, José Manuel; Melguizo-Guijarro, Manuel; Moral-Muñoz, Mónica	Electronic properties of diphenyl-s-tetrazine and some related oligomers. An spectroscopic and theoretical study. Chemical physics (Print) (408)-. 2012 - Artículo	Q2	Q2
Cobo-Domingo, Justo	Hydrogen-bonded assembly in six closely related pyrazolo[3,4-b]pyridine derivatives; a simple chain, three types of chains of rings and a complex sheet structure. ACTA CRYSTALLOGRAPHICA SEC. C (C68)-. 2012 - Artículo	Q4	
Salido-Ruiz, Sofía	Isolation, identification and activity of natural antioxidants from horehound (Marrubium vulgare L.) cultivated in Lithuania. Food Chemistry (130)-3. 2012 - Artículo	Q1	Q1
Cobo-Domingo, Justo	Methyl (3aRS,3cRS,6cSR,7RS,8RS,8aSR)-2,5-bis(4-chlorophenyl)-7,9-bis(1,3-diphenyl-1H-pyrazol-4-yl)-1,3,4,6-tetraoxododecahydro-1H-dipyrrolo[3,4-a:3',4'-f]pyrrolizine-3b-carboxylate dimethylformamide disolvate: a three-dimensional hydrogen-bonded framework	Q4	
López-González, Juan Jesús; Marchal-Ingrain, Antonio; Márquez-López, Fernando; Montejo-Gámez, Manuel; Rodríguez-Ortega, María Del Pilar Gema	Molecular structure and vibrational spectra analysis of diethylsilanediol by IR and Raman spectroscopies and DFT calculations. Journal of sol-gel science and technology (64)-1. 2012 - Artículo	Q1	
Cobo-Domingo, Justo	Nine closely related tetrahydro-1,4-epoxy-1-benzazepines carrying pendant heterocyclic substituents: hydrogen-bonded supramolecular assembly in zero, one and two dimensions. Acta crystallographica. Section C, Crystal structure communications. (C68)-. 2012	Q4	
Altarejos, Joaquin; Salido, Sofia	ON-LINE RADICAL SCAVENGING DETECTION AND CHARACTERIZATION OF ANTIOXIDANTS FROM ARTEMISIA HERBA-ALBA. Helvetica chimica acta (95)-4. 2012 - Artículo	Q2	
Aguado-Merlo, Roque; Castro-Jimenez, Jose Manuel; De Gea-Guillen, Gines Alfonso; Martín-Chivelet, Javier; Quijano-López, María Luisa	Organic geochemistry, stable isotopes, and facies analysis of the Early Aptian OAE: New records from Spain (Western Tethys).. Palaeogeography, palaeoclimatology, palaeoecology (365-366)-. 2012 - Artículo		
López-Garzón, Rafael Dionisio; Melguizo-Guijarro, Manuel; Peñas-Sanjuán, Antonio	Preparation of a poly-alkylamine surface-functionalized carbon with excellent performance as a Pd(II) scavenger. Carbon (50)-6. 2012 - Artículo	Q1	Q1
Cobo-Domingo, Justo; Nogueras-Montiel, Manuel	Regioselective synthesis of fused pyrazolo[1,5-a]pyrimidines by reaction of 5-amino-1H-pyrazoles and b-dicarbonyl compounds containing five-membered rings. TETRAHEDRON (68)-4. 2012 - Artículo	Q1	Q1
Cobo-Domingo, Justo; Nogueras-Montiel, Manuel	Solvent-Free Microwave-Assisted Synthesis of Novel 4-Hetarylpyrazolo[1,5-a][1,3,5]triazines. Journal of Heterocyclic Chemistry (49)-. 2012 - Artículo	Q3	Q3



INVESTIGACIÓN CURSO 2011/2012

Cobo-Domingo, Justo; Nogueras-Montiel, Manuel	Stereoselective Synthesis of Novel 2-Alkenyl-2,3,4,5-tetrahydro-1,4-epoxy-1-benzazepines and 2-Alkenyl-2,3,4,5-tetrahydro-1H-1-benzazepin-4-ols. Synthesis (Stuttgart) (44)-24. 2012 - Artículo	Q2	
Cobo-Domingo, Justo; Marchal-Ingrain, Antonio; Melguizo-Guijarro, Manuel; Nogueras-Montiel, Manuel; Sánchez-Rodrigo, Adolfo	Structure activity relationship study of nitrosopyrimidines acting as antifungal agents. BIOORGANIC & MEDICINAL CHEMISTRY (20)-. 2012 - Artículo	Q2	
López-González, Juan Jesús; Marchal-Ingrain, Antonio; Márquez-López, Fernando; Montejo-Gámez, Manuel; Rodríguez-Ortega, María Del Pilar Gema	SYNTHESIS AND STRUCTURAL STUDY OF ETHYLMETHYLSILANEDIOL BY QUANTUM CHEMICAL CALCULATIONS AND IR AND RAMAN SPECTROSCOPIES.. Journal of sol-gel science and technology (61)-1. 2012 - Artículo	Q1	
Cobo-Domingo, Justo; Nogueras-Montiel, Manuel	Synthesis of 1-substituted 3-aryl-5-aryl(hetaryl)-2-pyrazolines and study of their antitumor activity. Archiv der Pharmazie (345)-. 2012 - Artículo	Q2	
Cobo-Domingo, Justo; Nogueras-Montiel, Manuel	Synthesis of novel quinoline-2-one based chalcones of potential anti-tumor. Eur J Med Chem (57)-. 2012 - Artículo	Q2	Q2
Cobo-Domingo, Justo; Nogueras-Montiel, Manuel	Three practical approaches for the synthesis of novel 4,7-dihetarylpyrazolo[1,5-a]. Tetrahedron (Oxford. Print) (68)-. 2012 - Artículo	Q2	
Pastrana-Martínez, Luisa María	TiO 2, surface modified TiO 2 and graphene oxide-TiO 2 photocatalysts for degradation of water pollutants under near-UV/Vis and visible light. Chemical Engineering Journal (-). 2012 - Artículo en prensa	Q1	Q1
Arranz-Mascarós, Paloma; Godino-Salido, María De La Luz; Gutiérrez-Valero, María Dolores; López-Garzón, Rafael Dionisio; Melguizo-Guijarro, Manuel; Peñas-Sanjuán, Antonio; Santiago-Medina, Antonio Miguel	Transferring the properties of molecular receptors to the carbon surface in hybrid materials: The crucial role of porous texture. Materials Chemistry and Physics (134)-2-3. 2012 - Artículo	Q1	Q1
Cobo-Domingo, Justo	Two closely related, and unexpected, quinolinone derivatives: a three-dimensional hydrogen-bonded framework structure and a hydrogen-bonded molecular ribbon of R22(18) and R44(24) rings. Acta crystallographica. Section C, Crystal structure communications.	Q4	
Ayora-Cañada, María José; Domínguez-Vidal, Ana; Fernández De Liencres-De La Torre, Mª Paz; Marchal-Ingrain, Antonio	Un año con química en la Universidad de Jaén. ANALES DE QUIMICA (108)-2. 2012 - Artículo		
Illán-Cabeza, Nuria Antonia; Moreno-Carretero, Miguel Nicolás; Peña-Ruiz, Tomás	XRD AND DFT-MODELIZED STRUCTURES OF A PTERIDINE-2,4(1H,3H)-DITHIONE/N,N'-DIMETHYLFORMAMIDE H-BONDED CLUSTER (2:2). MO STUDY OF THE COORDINATION ABILITY.. Journal of Molecular Modeling (18)-1. 2012 - Artículo		
AUTORES	LIBROS		
AUTORES	CAPITULOS DE LIBRO		
AUTORES	PATENTES	FECHA	
Esteban-Ruiz, Francisco José; Fuertes-García, José Manuel; García-Sanz, Arturo; López-De La Torre, María Dolores; Lucena-López, Manuel José; Martínez-López, Luis; Parras-Martín, Alfonso; Pérez-Cordón, Luis Gonzaga; Rivera-Rivas, Antonio Jesús; Sanchez-Sol	SISTEMA PARA LA CLASIFICACIÓN AUTOMÁTICA DE ACEITUNAS	10/09/2012	
Altarejos-Caballero, Joaquín; Linares-Palomino, Pablo Jesús; Nogueras-Montiel, Manuel; Pérez-Bonilla, Mercedes; Salido-Ruiz, Sofía; Sánchez-Rodrigo, Adolfo	PROCEDIMIENTO DE EXTRACCIÓN DE MADERA DE OLIVO Y EXTRACTOS ENRIQUECIDOS EN PRODUCTOS DE INTERÉS ALIMENTARIO	30/09/2012	
AUTORES	APORTACIONES A CONGRESOS	AMBITO	
Altarejos-Caballero, Joaquín; Melguizo-Guijarro, Manuel	Aplicación de las rúbricas de evaluación (Poster en Congreso). VII CONGRESO DE INNOVACION DOCENTE EN QUIMICA (INDOQUIM 2012). . 2012		

INVESTIGACIÓN CURSO 2011/2012

Aguado-Merlo, Roque; Castro-Jimenez, Jose Manuel; De Gea-Guillen, Gines Alfonso; Quijano-López, María Luisa	Bioestratigrafía y geoquímica de alta resolución del Evento Anóxico Oceánico del Aptiense inferior (OAE1a) en el Subbético de Jaén: sección de La Frontera (Comunicación en congreso). VIII CONGRESO GEOLÓGICO DE ESPAÑA.		
Altarejos-Caballero, Joaquín	Diseño y elaboración de "píldoras formativas", con ayuda de herramientas TICs, para el aprendizaje y la autoevaluación en Química Orgánica (Poster en Congreso). VII CONGRESO DE INNOVACION DOCENTE EN QUIMICA (INDOQUIM 2012). . 2012		
Fernández De Liencres-De La Torre, Mª Paz; Fernández-Gómez, Manuel; Hueso-Ureña, Francisco; Jiménez-Pulido, Sonia Beatriz; Martínez-Martos, Jose Manuel; Moreno-Carretero, Miguel Nicolás; Ramirez-Exposito, Maria Jesus	HETEROPOLYHEDRAL SILVER COMPOUNDS WITH THE AMBIDENTATE OXIME LIGAND DERIVED FROM 6-ACETYL-1,3,7-TRIMETHYL-LUMAZINE AND BRIDGING AND NON-BRIDGING COUNTERANIONS. STRUCTURAL AND BIOLOGICAL STUDIES (Poster en Congreso). 11 EUROPEAN BIOLOGICAL INORGANIC CHEMIS		
López-Garzón, Rafael Dionisio; Melguizo-Guijarro, Manuel	Interhalogen compounds for effective bonding of chlorine to carbon nanotubes and carbon black (Comunicación en congreso). The annual world conference on carbon.		
Altarejos-Caballero, Joaquín	Las plantas medicinales como recurso didactico en la enseñanza-aprendizaje de la Química de Productos Naturales (Ponencia en Congreso). VII CONGRESO DE INNOVACION DOCENTE EN QUIMICA (INDOQUIM 2012). . 2012		
Melguizo-Guijarro, Manuel; Peñas-Sanjuán, Antonio	Preparation of Hybrid Materials by Functionalization of Carbon Nanotubes with Poly(ethylene imine)s (Comunicación en congreso). Annual World Conference on Carbon 2012. 2012		
Peñas-Sanjuán, Antonio	Preparation of hybrid materials by functionalization of carbon nanotubes with poly(ethylene imines)s (Comunicación en congreso). The world annual conference on Carbon.		
Melguizo-Guijarro, Manuel; Peñas-Sanjuán, Antonio	Síntesis Hidrotermal de MOF's Basados en Ligandos Tipo Carboxilato. Propiedades Magnéticas, Luminiscentes y de Adsorción. (Ponencia en Congreso). IX Simposio de investigadores Jóvenes.		
Castro-Jimenez, Jose Manuel; De Gea-Guillen, Gines Alfonso; Quijano-López, María Luisa; Ruiz-Ortiz, Pedro Alejandro	Stratigraphy and geochemistry of an early Aptian carbonate platform: interactions between relative sea level and environmental changes (Prebetic Zone, Spain) (Comunicación en congreso). EGU GENERAL ASSEMBLY 2012. 2012		
Castro-Jimenez, Jose Manuel; De Gea-Guillen, Gines Alfonso; Quijano-López, María Luisa; Ruiz-Ortiz, Pedro Alejandro	The drowning of an Aptian carbonate platform predating the OAE 1a: Stratigraphy and geochemistry (Prebetic zone, southern Spain) (Comunicación en congreso). 34th International Geological Congress.		
Castro-Jimenez, Jose Manuel; De Gea-Guillen, Gines Alfonso; Quijano-López, María Luisa	The early Aptian OAE record in the Cau section (Prebetic Zone, Spain): High-resolution C-isotope stratigraphy, biomarker distributions, and elemental geochemistry (Comunicación en congreso). EGU GENERAL ASSEMBLY 2012. 2012		
Pastrana-Martínez, Luisa María	The role of nanostructured carbon materials on TiO2-based photocatalysts. (Comunicación en congreso). NANOSMAT-USA conference.		
Altarejos-Caballero, Joaquín	Utilización de "píldoras formativas" para el aprendizaje autónomo de la Química Orgánica: primeros resultados (Poster en Congreso). VII CONGRESO DE INNOVACION DOCENTE EN QUIMICA (INDOQUIM 2012). . 2012		
Marchal-Ingtrain, Antonio	You are made up of elements. A theatrical performance of the peridic table of the lements for the researchers night (Comunicación en congreso). 4th EuChemMS Chemistry Congress.		



VICERRECTORADO DE INTERNACIONALIZACIÓN

PROGRAMAS DE MOVILIDAD INTERNACIONAL.

La movilidad internacional de estudiantes entrantes y salientes en la Universidad de Jaén sigue incrementándose notablemente con respecto a cursos anteriores, gracias a la firma de nuevos convenios con Europa, Estados Unidos, Canadá, Sureste Asiático, Latinoamérica y Oceanía y a la fuerte apuesta por ésta de la Universidad de Jaén por aumentar las relaciones con universidades de países emergentes como Brasil. Por segundo año consecutivo en la Universidad de Jaén, este curso académico existe equilibrio entre el número de estudiantes entrantes y salientes en programas de movilidad internacional.



Figura 1. Evolución del número de estudiantes salientes en programas de movilidad internacional



Figura 2. Evolución del número de estudiantes entrantes en programas de movilidad internacional (no incluidos los programas de verano así como los programas lingüísticos y de grado completo).

Hay que destacar que los principales países de origen por el número de estudiantes son: Polonia, Italia, Francia, Alemania, Brasil, Chile, México, EEUU y Korea del Sur, para estudiantes extranjeros de intercambio. China; Marruecos y Guinea Ecuatorial siguen siendo los principales países para estudiantes extranjeros de grado.

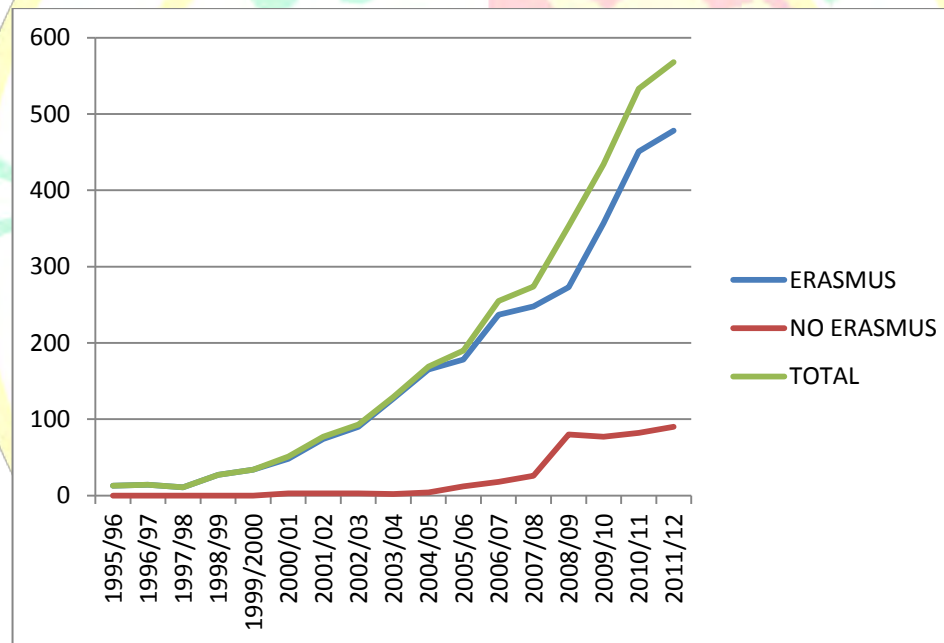
La Movilidad Internacional en la UJA se divide en varios bloques:

### 1) Movilidad de Estudiantes:

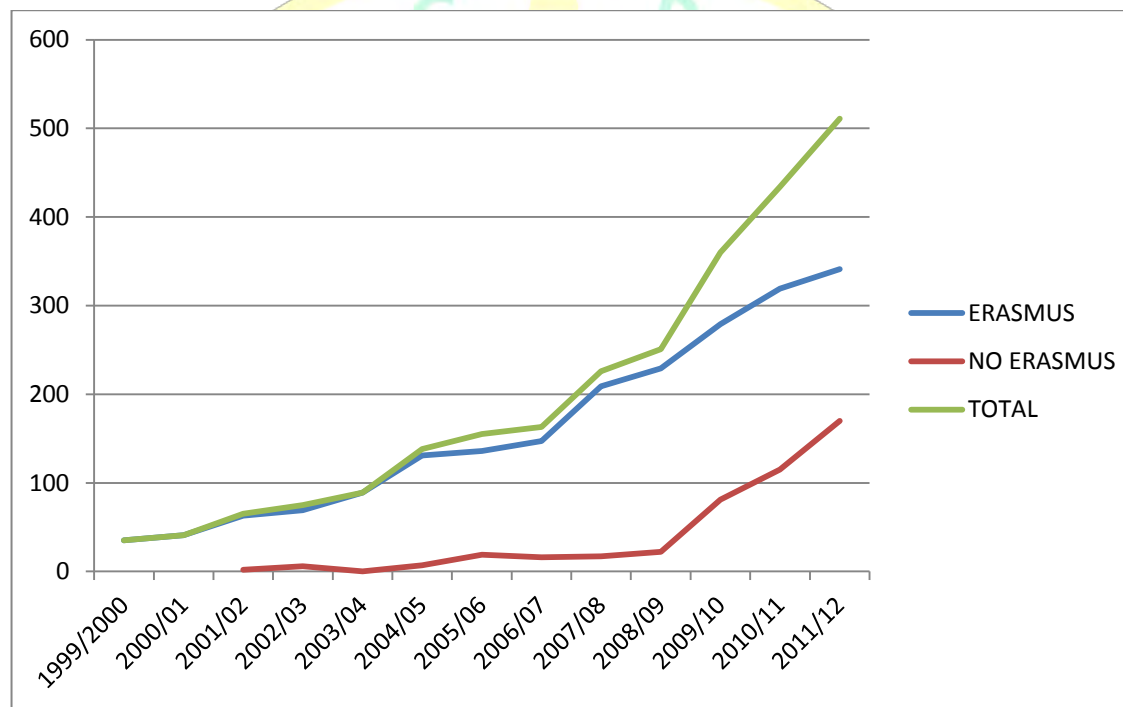
Durante este curso 2011-2012 se han firmado nuevos convenios con instituciones extranjeras de educación superior, por lo que el número total de estos acuerdos sigue en aumento y se distribuyen de la siguiente forma: más de 1.200 plazas ofertadas de primer y segundo ciclo, 20 plazas de doctorado, más de 400 instituciones ofertadas y un total de 45 países. Como consecuencia, durante el curso 2011-12 la Universidad de Jaén incrementó en más de un 15 % su participación en el Programa de la Unión Europea LLP-Erasmus y en convenios internacionales con el resto del mundo, con prácticamente 1.100 estudiantes movilizados entre los flujos de entrada y salida. Estas cifras mantienen a la UJA en un nivel de movilidad similar a la media española y algo superior a la europea.

La mayor parte de estos alumnos y alumnas (65%) estudiaron en nuestra universidad gracias al programa de intercambio LLP-Erasmus de la Unión Europea procedentes de más de 25 países europeos, y el resto (35%) con los diferentes programas y convenios de intercambio que la Universidad de Jaén tiene con otros países del resto del mundo. El 95% de nuestros alumnos internacionales vienen a la Universidad de Jaén a cursar estudios de grado y el 5% restante estudios de postgrado. Por otra parte, las titulaciones más demandadas siguen siendo: Administración y Dirección de Empresas, Derecho, Estudios Ingleses y Españoles e Ingenierías en cualquiera de sus ramas.

Como consecuencia de este aumento constante, la gestión se sigue perfeccionando de forma que todos estos complejos procesos estén regulados para beneficio de los estudiantes garantizando el reconocimiento de los estudios cursados en el extranjero. Se continúa avanzando en la obtención de nuevas fuentes de financiación para los programas de movilidad internacional y a día de hoy la práctica totalidad de los Ayuntamientos de la provincia de Jaén tienen firmado convenio con nuestra Universidad para apoyo de la movilidad internacional de nuestros estudiantes. La Junta de Andalucía sigue contribuyendo con una Ayuda Complementaria para el Programa Erasmus y la Diputación Provincial de Jaén también sigue colaborando con becas a estudiantes seleccionados. La entidad financiera Banco de Santander ha dotado, por cuarto año consecutivo, a la Universidad de Jaén con 5 becas de movilidad Iberoamericana Santander-CRUE, con un presupuesto de 15.000 €. Y por supuesto la UJA sigue aportando una considerable cantidad para estas ayudas de movilidad.

También se continúan afianzando otros programas de intercambio, plenamente operativos, con la Universidad Central de Florida, Universidad de Northern Arizona, Universidad de Northern Iowa, California-Berkeley, Southern Mississippi, East Stroudsburg, Southern Utah, Alabama en Birmingham, y New Haven (Estados Unidos), Lethbridge, Regina y Laval (Canadá), Neuchatel, Berna y Lausanne (Suiza), Seúl, Chung-Ang (Corea del Sur), Chengchi National University y Southern Taiwan Technical University (Taiwan), Victoria University (Nueva Zelanda); New England y Central Queensland (Australia), varias universidades chinas y más de una veintena de universidades latinoamericanas. Gracias a estos acuerdos, durante este curso académico se han enviado a muchas de estas instituciones más de 60 estudiantes.

**2) Movilidad de Profesores:** la movilidad de profesores se mantiene con respecto a cursos anteriores. Así, con ayuda específica del Vicerrectorado de Internacionalización, o en estancia gestionada por éste, la movilidad de profesores ha alcanzado una cifra de aproximadamente 40 profesores (más de 100 entre los flujos de salida y entrada) dentro del programa LLP-Erasmus.

En este curso académico se ha continuado con la tercera convocatoria del curso intensivo de inglés TAEP (**Teacher Advanced English Program**) en la Kean University (New Jersey, EE.UU.). Al igual que en ediciones anteriores, esta tercera convocatoria ha tenido un elevado nivel de participación y finalmente 20 PDIs de nuestra universidad lo han podido realizar durante el verano de 2012.

**3) Movilidad del Personal de administración y servicios:** Durante este curso académico la movilidad (entrante y saliente) ha sido muy notable. Esta movilidad se ha llevado a cabo a través del programa LLP-Erasmus (movilidad de personal con fines de formación).

**4) Prácticas en empresas internacionales:** Se continúa consolidando la movilidad de los estudiantes para la realización de prácticas internacionales bajo el programa LLP Erasmus. Estas prácticas se han desarrollado en Reino Unido, República Checa, Austria, Italia, Alemania, Francia, Turquía y Bélgica. El número de alumnos que se beneficiaron de estas prácticas ha sido 27.

• **INTERNACIONALIZACIÓN DE LA OFERTA EDUCATIVA**

**(a) Fomento de la Internacionalización:** Con objeto de fomentar la internacionalización de la Universidad de Jaén, el Vicerrectorado de Internacionalización sigue desarrollando activamente una serie de iniciativas y ha llevado a cabo varias actuaciones, siendo de destacar las siguientes:

- Se sigue aplicando compensación de créditos al profesorado por coordinación y participación en programas de movilidad.
- Asistencia a ferias educativas, visitas a diferentes instituciones de educación superior en el extranjero, jornadas técnicas con universidades chinas, etc.

- Actualización permanente de la página web en español e inglés
- Programa PATIE (Programa de tutorización y ayuda en inglés al estudiante extranjero). Actualmente se ofrecen más de 250 asignaturas de los grados que se imparten.
- Afianzamiento del Programa Buddy que nace como respuesta a la necesidad, por parte de los estudiantes internacionales entrantes, de orientación a todos los niveles en sus primeros contactos con nuestra universidad. Durante el pasado curso académico, el número de estudiantes extranjeros asignados a un universitario jiennense fue de más de 500.

**(b) Grado y Postgrado internacional:**

Se continúa con la doble titulación internacional de Ciencias Empresariales (UJA) – Bachelor of Arts Aachen (Alemania). En estos momentos se está procediendo a la negociación de la adaptación de esta doble titulación internacional a la estructura de los nuevos grados. Está plenamente operativa la Doble Titulación Internacional en Administración de Empresas con la Universidad de Hull (Reino Unido). Igualmente, se han puesto en marcha 2 dobles titulaciones internacionales en la Escuela Politécnica Superior de Linares en el Grado de Ingeniería Civil (HTWK Leipzig, Alemania) y en la Ingeniería Superior de Telecomunicación, adaptable al futuro doble máster en esta área (Universidad de Ciencias Aplicadas de Mittelhessen, Alemania). Existen negociaciones para implementar nuevas titulaciones internacionales de grado y postgrado con universidades en China, Reino Unido, EE.UU., Colombia y Brasil en diversas áreas de conocimiento.



Recepción de alumnos extranjeros, curso académico 2011/12

Firma de convenio Korea University of Technology-  
Universidad de Jaén (noviembre 2011)



Celebración de la IV Feria Internacional de la  
UJA (noviembre 2011)



Firma de convenio Harval Medical School-  
Universidad de Jaén (diciembre 2011)



Entrega de Diplomas Becas Atlantis de la Unión  
Europea (marzo de 2012)

Jornadas Técnicas con Universidades Chinas (febrero 2012)



Grupo de profesores participantes en el curso intensivo de inglés en Kean University (junio 2012)

## VICERRECTORADO DE INFRAESTRUCTURAS, DESARROLLO DE CAMPUS Y SOSTENIBILIDAD

Durante el curso 2011/2012, han diversas las intervenciones de obra nueva, reformas y mantenimiento realizadas por el Vicerrectorado de Infraestructuras, Desarrollo de Campus y Sostenibilidad en los dos Campus de la Universidad de Jaén (Campus de Las Lagunillas y Campus de Linares). Se han completado varios estudios y proyectos conducentes a la mejora en los próximos años de las infraestructuras de la Universidad de Jaén. Así mismo, aunque con menor presupuesto, se ha mantenido la política de adquisición de equipamiento docente destinado a los Departamentos de la Universidad, lo que ha permitido la adquisición de nuevos equipos y la renovación de aquellos que habían quedado obsoletos. Los problemas derivados de la gestión de espacios y traslados también han sido abordados, con las dificultades intrínsecas, en el seno del Vicerrectorado. En este curso, todas las actuaciones en el ámbito de la Sostenibilidad se han realizado a través del Secretariado de Sostenibilidad, área que se incorpora al Vicerrectorado en el año 2011.

### INFRAESTRUCTURAS

Las actuaciones más destacadas en materia de infraestructuras llevadas a cabo durante el curso 2011/2012 son las siguientes:

- Ejecución de las obras de peatonalización y control automático de accesos mediante tarjetas de proximidad y visión artificial en el Campus de Las Lagunillas.
- Construcción de módulo anexo a la Biblioteca con objeto de dotar al edificio de un acceso independiente a las salas de estudio, espacios de descanso y nuevos aseos.
- Adecuación de espacios en el Edificio de la Facultad de Sociales y Jurídicas para ubicar el Decanato de la Facultad y dotar de nuevos espacios a los Departamentos.

- Acondicionamiento de espacios en el aula B4 destinados a los siguientes usos: aula de música, aula de expresión plástica y dibujo, servicios varios.
- Actuaciones varias para mejoras en accesibilidad y eficiencia energética.
- Acondicionamiento de nuevas zonas verdes.
- Finalización de las obras de urbanización del Campus Científico-Tecnológico de Linares.
- Inicio de la construcción en el Campus Científico-Tecnológico de Linares del Aula y del Edificio de Transferencia del Conocimiento y Servicios Generales.
- Continuación de la construcción en el Campus Científico-Tecnológico de Linares del Complejo de Laboratorios de I+D.
- Finalización del proyecto de ejecución para la construcción de un edificio de Guardería (135 plazas) y alojamientos universitarios (145 apartamentos) en el Recinto "Domingo Savio".
- Redacción del proyecto de ejecución para la reforma parcial del Edificio C1. En dicho proyecto se contempla la reforma de los aseos, la mejora de la instalación de climatización y la dotación de dos nuevas salas de grado.
- Redacción del proyecto básico para la rehabilitación parcial del edificio de la antigua Escuela de Magisterio. En el edificio se integrarán oficinas y servicios propios de la Universidad orientados a la inserción laboral de los estudiantes, la conexión con el tejido productivo y el fomento de la investigación, el desarrollo tecnológico y la innovación. Así mismo, se creará un vivero de Empresas de Base Tecnológica, se dotarán aulas y seminarios de formación para el programa universitario de Mayores, una sala de exposiciones y espacios para alojar el Consejo Social y la Fundación Universidad-Empresa.

### EQUIPAMIENTO DOCENTE

En la línea de años precedentes las inversiones en equipamiento se centraron en los siguientes apartados: Dotación de mobiliario y enseres para despachos, aulas, laboratorios de investigación y otras dependencias; Adquisición, instalación y mantenimiento de instrumental y equipamiento para los laboratorios docentes.

En el capítulo referente a mobiliario, necesidades docentes para aularios y seminarios (pizarras, archivadores metálicos, tabloneros de anuncios, despachos de profesorado, mobiliario para aulas, etc...) se ha realizado una inversión cercana a los 50.000 euros.

Se han atendido las necesidades de los departamentos en cuanto a material docente para laboratorios y seminarios a través de una convocatoria única durante el curso 2011-2012, tanto para material inventariable como fungible. En estas convocatorias se ha tenido en cuenta la experimentalidad de los departamentos, el número de alumnos matriculados y la financiación recibida en cuanto a equipamiento docente en los últimos cuatro años. En total, se ha ejecutado una inversión cercana a los 300.000 euros en instrumentación, y algo más de 70.000 euros en material fungible y mantenimiento y reparaciones equipos existentes.

Una mención especial merece la partida presupuestaria destinada a la creación una nueva aula de plástica en el edificio B4, la dotación del mobiliario para las recientemente remodeladas aulas de música también del edificio B4, la ubicación del Decanato de la Facultad de Ciencias Sociales y Jurídicas en el edificio C3, o la modernización de la Biblioteca Universitaria del Campus de las Lagunillas con mesas electrificadas, entre otras varias actuaciones.

## GESTIÓN DE ESPACIOS

Una de las prioridades en cuanto a la gestión de los espacios ha sido la poner a disposición de la comunidad universitaria en la planta baja del edificio B4 una aula de plástica, dos aulas de música, así como un espacio adicional para atender a las necesidades del Vicerrectorado de Estudiantes en relación a la Selectividad. Otro de las prioridades de espacio llevadas a cabo también ha sido la ubicación del Decanato de la Facultad de Ciencias Sociales y Jurídicas en la planta baja del edificio D3, o el traslado provisional del Consejo Social de la Universidad de Jaén desde la calle Federico Mendizábal al Campus de las Lagunillas.

Así mismo, cabe destacar entre las diferentes actividades llevadas a cabo durante el año 2012 en materia de gestión de espacios la reunificación de varios departamentos como es el caso de Ingeniería Eléctrica e Informática, entre otros.

## SOSTENIBILIDAD

Las actuaciones del Secretariado de Sostenibilidad han estado centradas en los tres pilares fundamentales del proyecto ECOCAMPUS: comunicación, educación y voluntariado ambiental. En el capítulo de comunicación ambiental se ha favorecido la visualización de la información ambiental del Aula Verde a través del catálogo de la biblioteca de la Universidad de Jaén y mediante la instalación de un repositor en el hall del edificio C-4. Del mismo modo se ha procedido también, con diversas actividades (excursiones, exposiciones o stands informativos), a la celebración de los días D (Humedales, Tierra, Reciclaje, Agua y Medio Ambiente). En el ámbito de la educación ambiental el Secretariado de Sostenibilidad ha venido trabajando en diversas actividades que despierten en la comunidad universitaria una conciencia que le permita identificarse con la problemática ambiental. Se trata de conseguir una transformación de valores, un cambio de actitud. En este sentido se ha realizado la IV Semana Verde de la Universidad de Jaén; se ha colaborado en la campaña RECAPACICLA sobre comunicación y participación social para el

fomento de la separación en origen de residuos urbanos en el ámbito universitario, acción apoyada por la nueva instalación de contenedores de reciclaje (compost, pilas, bolígrafos y material de escritura, etcétera) en la Universidad de Jaén; se ha inaugurado el “*Bosque de la Ciencia*”; y se han llevado a cabo diversos cine-clubs y foros de debate. Merece la pena en este apartado destacar la actuación Aula Verde móvil que se ha desarrollado en algunas localidades de la provincia (Úbeda, Alcalá la Real y Linares) para el fomento de la sensibilización ambiental y respeto por la naturaleza en la provincia de Jaén. Finalmente dentro del apartado de voluntariado ambiental se ha continuado con la participación en la campaña Monte Mediterráneo y se ha realizado el II curso sobre Voluntariado y Educación Ambiental. Como complemento a todas estas actividades, y con el fin de mantener informada a la comunidad universitaria, se ha puesto en marcha la edición semestral de un boletín informativo que ha nacido bajo el nombre Boletín Aula Verde.

SERVICIO DE OBRAS

**ACTUACIONES REALIZADAS EN EL CURSO ACADÉMICO 2011 - 2012**

CAMPUS LAS LAGUNILLAS:

Edificio B4.- ADAPTACIÓN EN P. BAJA, ZONA DE MÚSICA PARA AULAS.

En la planta baja del Edificio, se ha adaptado la zona que ocupaban los despachos del área de música para aulas, concretamente una nueva aula de música y un aula para Expresión Plástica.

Inversión total de la actuación: 61.896,40 €.

Edificio B3.- ACCESO INDEPENDIENTE A LAS SALAS DE LECTURA DE BIBLIOTECA.

Se ha realizado un nuevo acceso a las salas de lectura de biblioteca, independientes del resto del edificio, para mejorar las prestaciones de las Salas, especialmente para el uso de 24 horas.

Inversión total de la actuación: 193.555,80 €.

Edificio D3.- ADAPTACIÓN EN PLANTA BAJA PARA EL DECANATO DE LA FACULTAD.

Al quedar disponibles la antigua zona que ocupaban los Servicios Económicos y Patrimoniales de la Universidad, has sido posible su adaptación para ubicar en estos espacios el Decanato de la Facultad de Ciencias Sociales y Jurídicas, Sala de juntas y despachos para profesorado.

Inversión total de la actuación: 170.409,30 €

Colegio Mayor.- ADAPTACIÓN DE LAS HABITACIONES PARA MINUSVÁLIDOS A LAS CONDICIONES DE ACCESIBILIDAD.

Se han adaptados las 4 habitaciones para minusválidos a las últimas condiciones y normativas de accesibilidad, para dar el mejor servicios posible a este colectivo.

Inversión total de la actuación: 19.304,03 €.

JAÉN CENTRO:

REHABILITACIÓN DEL EDIFICIO DE LA ANTIGUA ESCUELA DE MAGISTERIO PARA I+D+I Y EMPRENDIMIENTO.

Se ha adjudicado el concurso de redacción del proyecto para la rehabilitación del Edificio de la Antigua Escuela de Magisterio para ubicar en el los servicios de apoyo a la transferencia del conocimiento, a la tecnología y la innovación, al empleo, emprendimiento y la conexión de la Universidad con el tejido productivo de Jaén. Con financiación a cargo del programa del Campus de Excelencia Internacional Agroalimentario CEA-3, que financia el Ministerio de Economía y Competitividad.

CAMPUS CIENTÍFICO – TECNOLÓGICO DE LINARES.

**MEMORIA ACADÉMICA 2011-12**

A través de la Fundación Campus Científico Tecnológico, la Universidad está construyendo en el Campus de Linares distintos edificios, unos que ha dado comienzo su construcción en este curso, y otros, ya iniciados que continúan su construcción:

**NUEVOS EDIFICIOS:**

**EDIFICIO DE TRANSFERENCIAS DEL CONOCIMIENTO Y SERVICIOS GENERALES.**

Edificio destinado principalmente a Biblioteca, Aula Magna y de grados y los espacios correspondientes a Dirección y secretaria del Centro.  
Inversión total de la construcción: 10.670.704,22 €.

**EDIFICIO DE AULAS.**

Edificio dedicado a las distintas aulas que son necesarias para la impartición de las clases en el Campus.  
Inversión total de la construcción: 6.887.475,50 €.

**EDIFICIOS YA INICIADOS:**

**EDIFICIO DE LABORATORIOS OESTE.**

Continúa la ejecución de este Edificio con un grado de ejecución del 86%. Teniendo prevista su terminación para Enero de 2013.  
Inversión total de la construcción: 9.622.133,11 €.

**EDIFICIO DE LABORATORIOS ESTE.**

Continúa la ejecución de este Edificio con un grado de ejecución del 60 %. Teniendo prevista su terminación para junio de 2013.  
Inversión total de la construcción: 10.347.203,51 €.

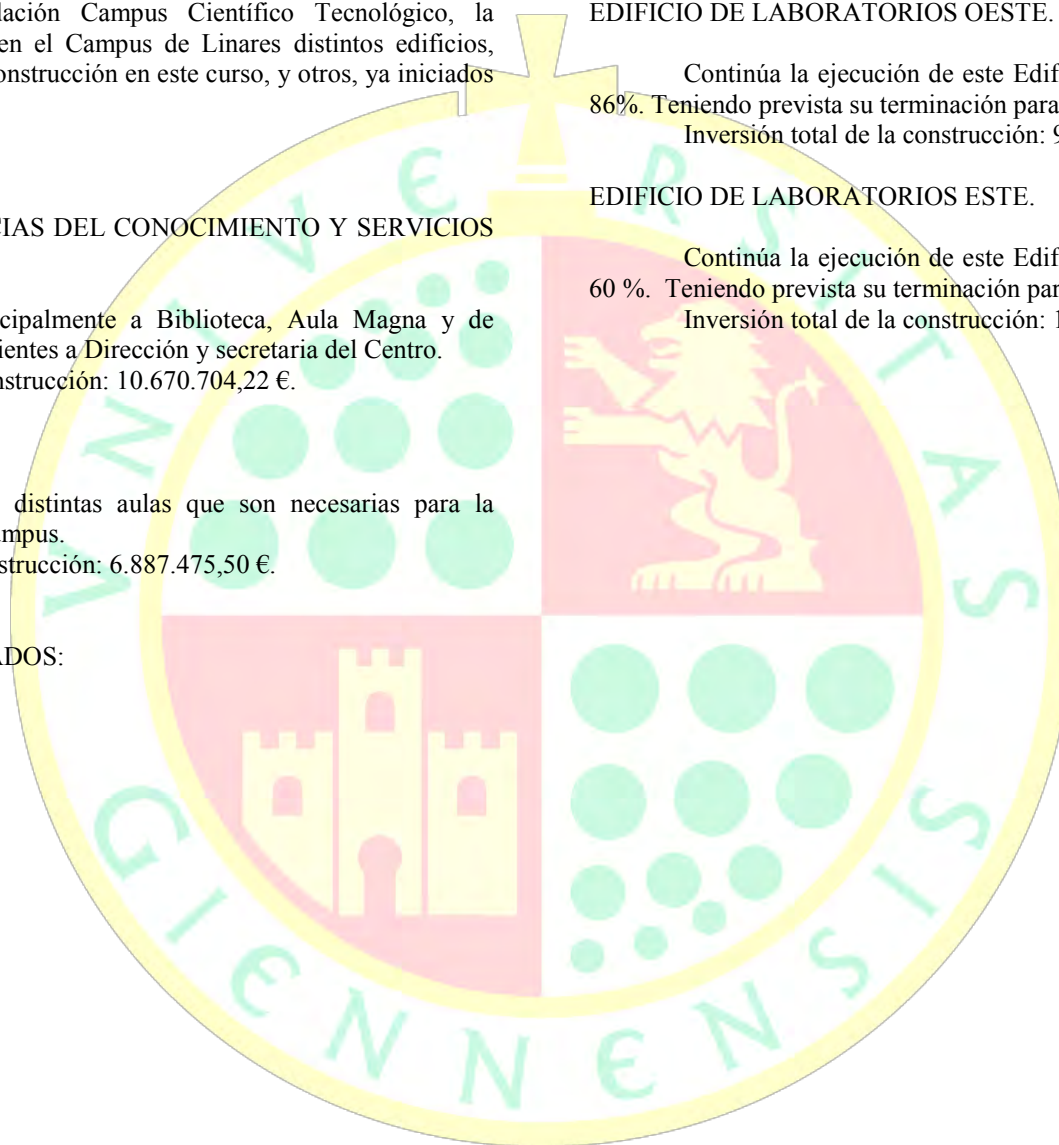

Totales de solicitudes a Unidad Técnica por Edificios

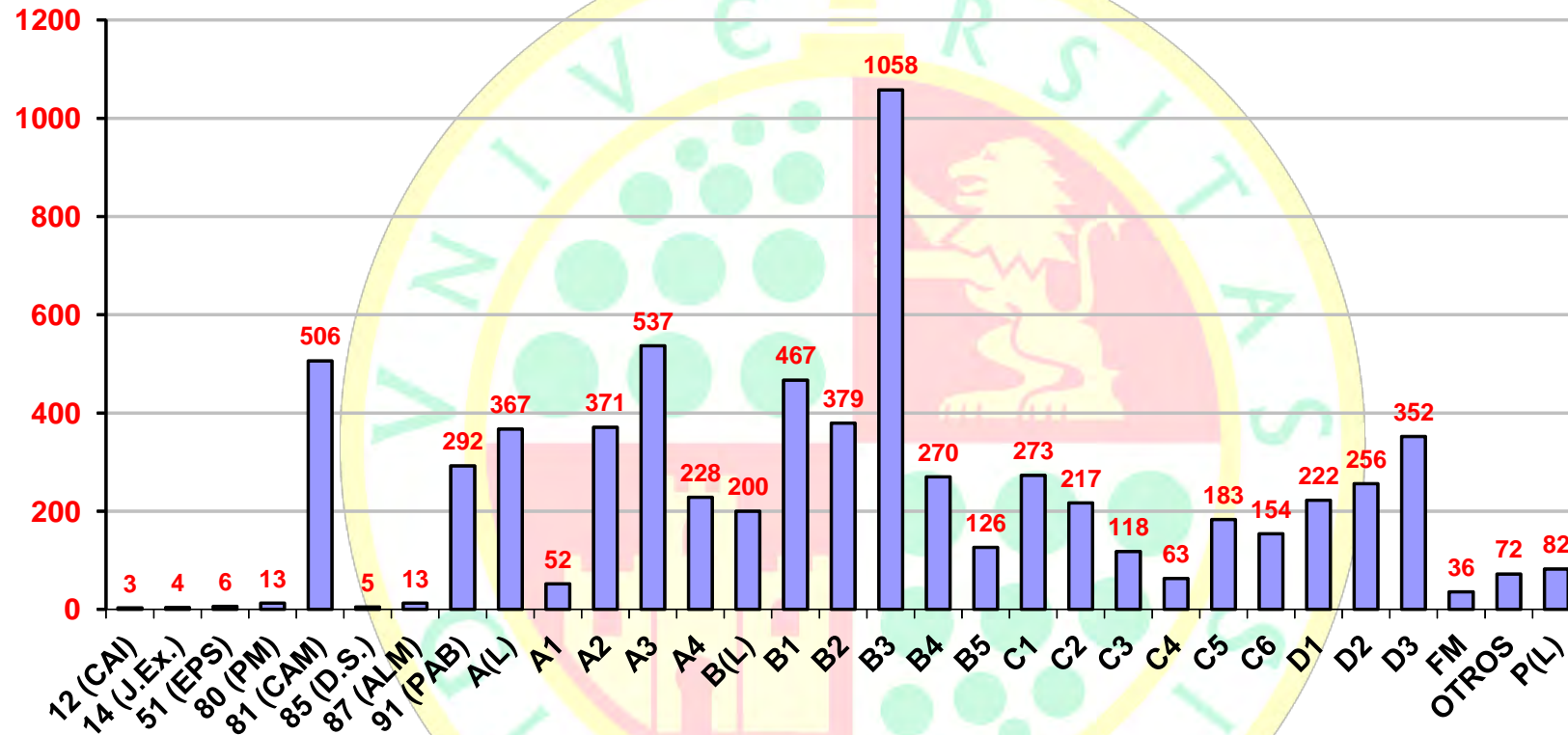

Intervenciones anuales por edificios

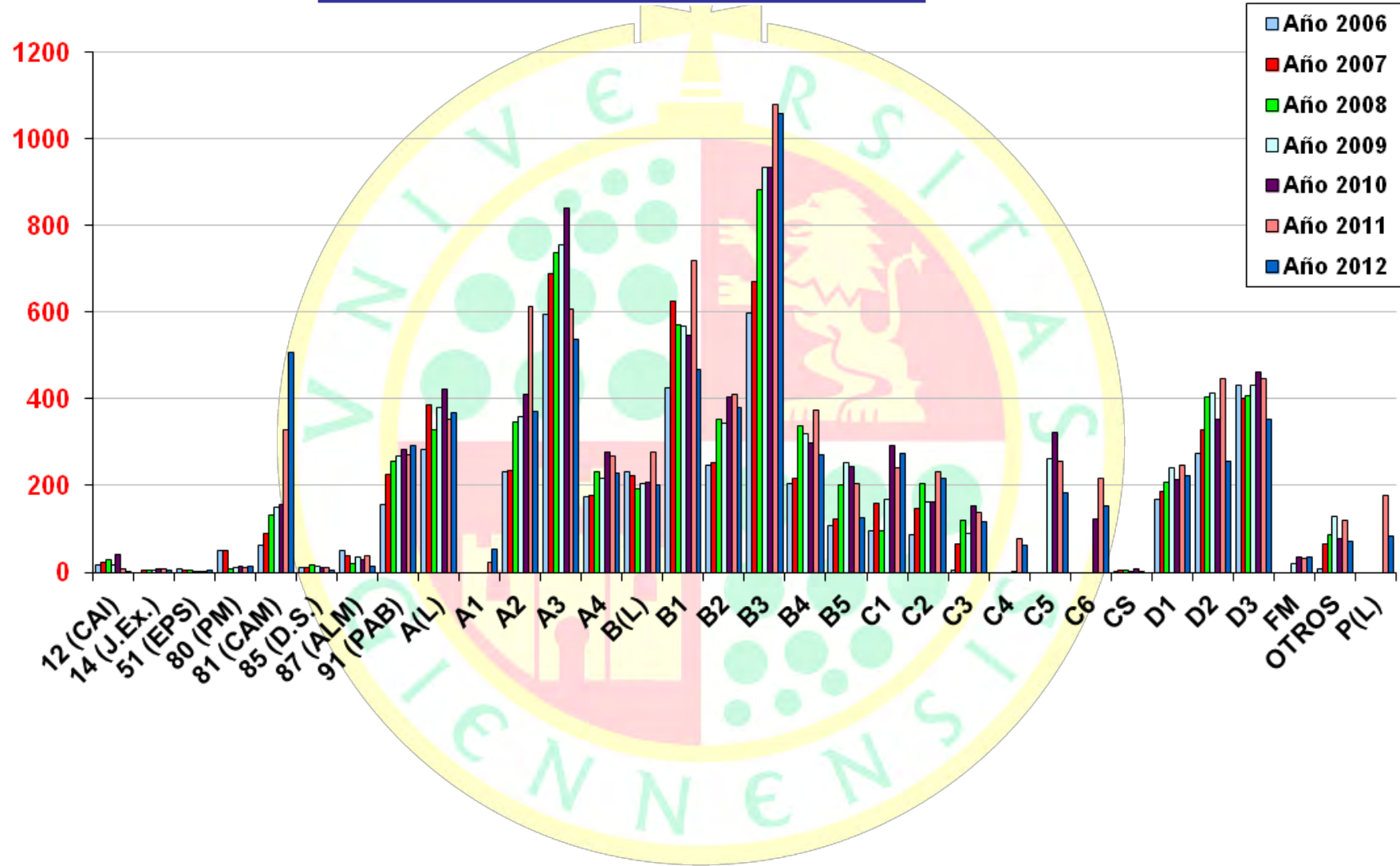



### Clasificación de actuaciones de Unidad Técnica por tipología

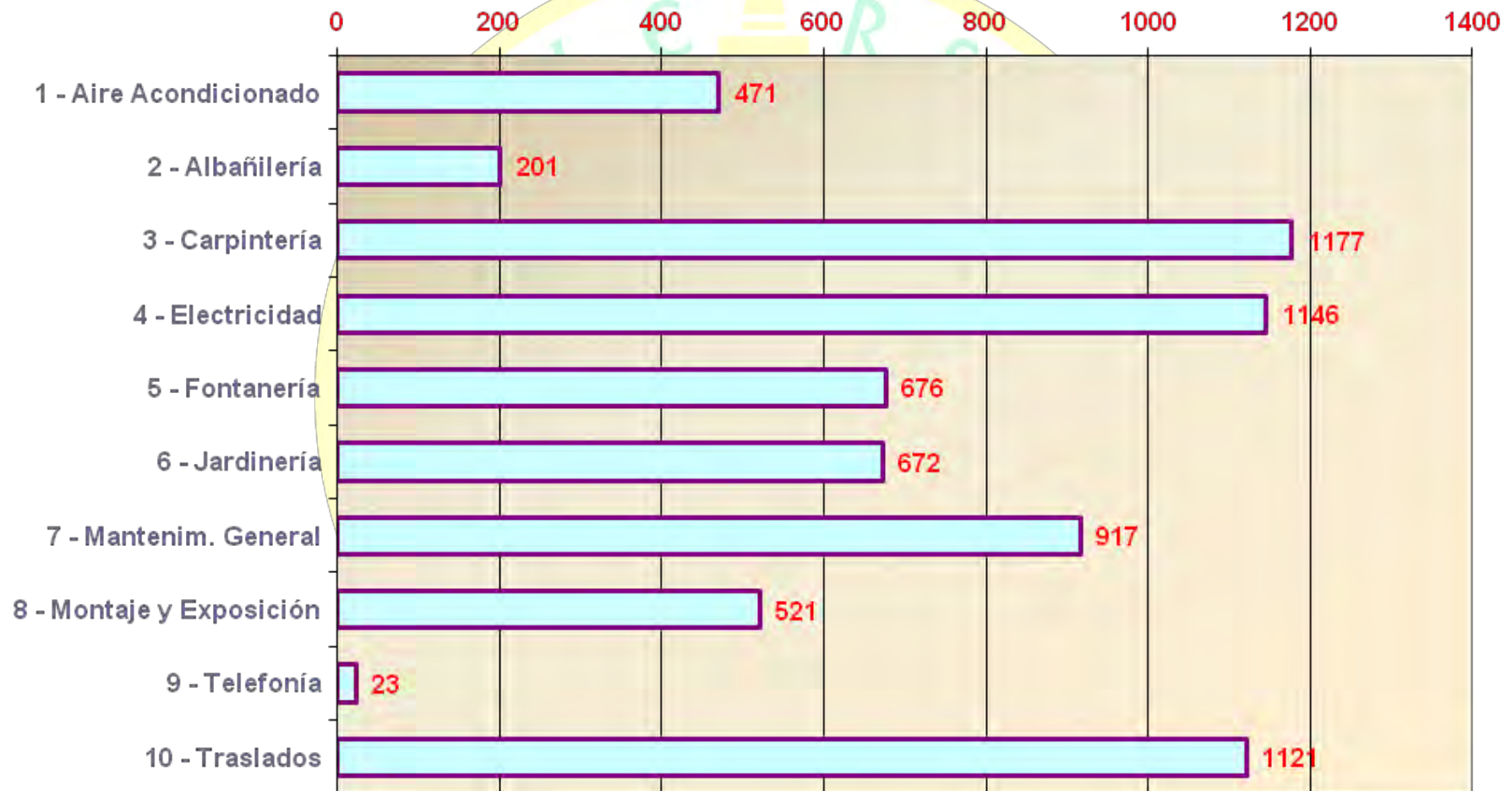

Clasificación por Tipología (evolución anual)



### Clasificación por Tipología - cuadro extendido

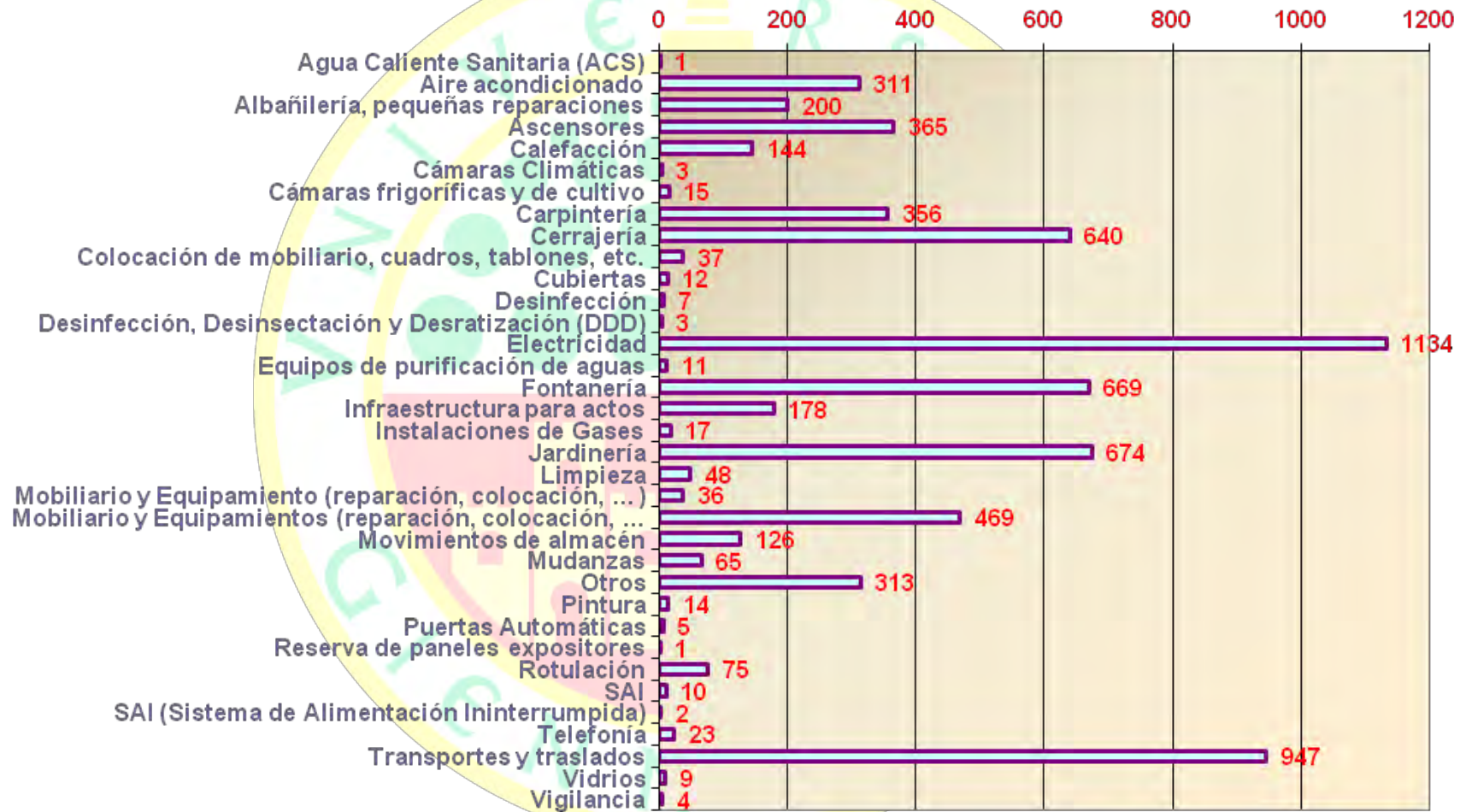

**Evolución mensual de actuaciones**

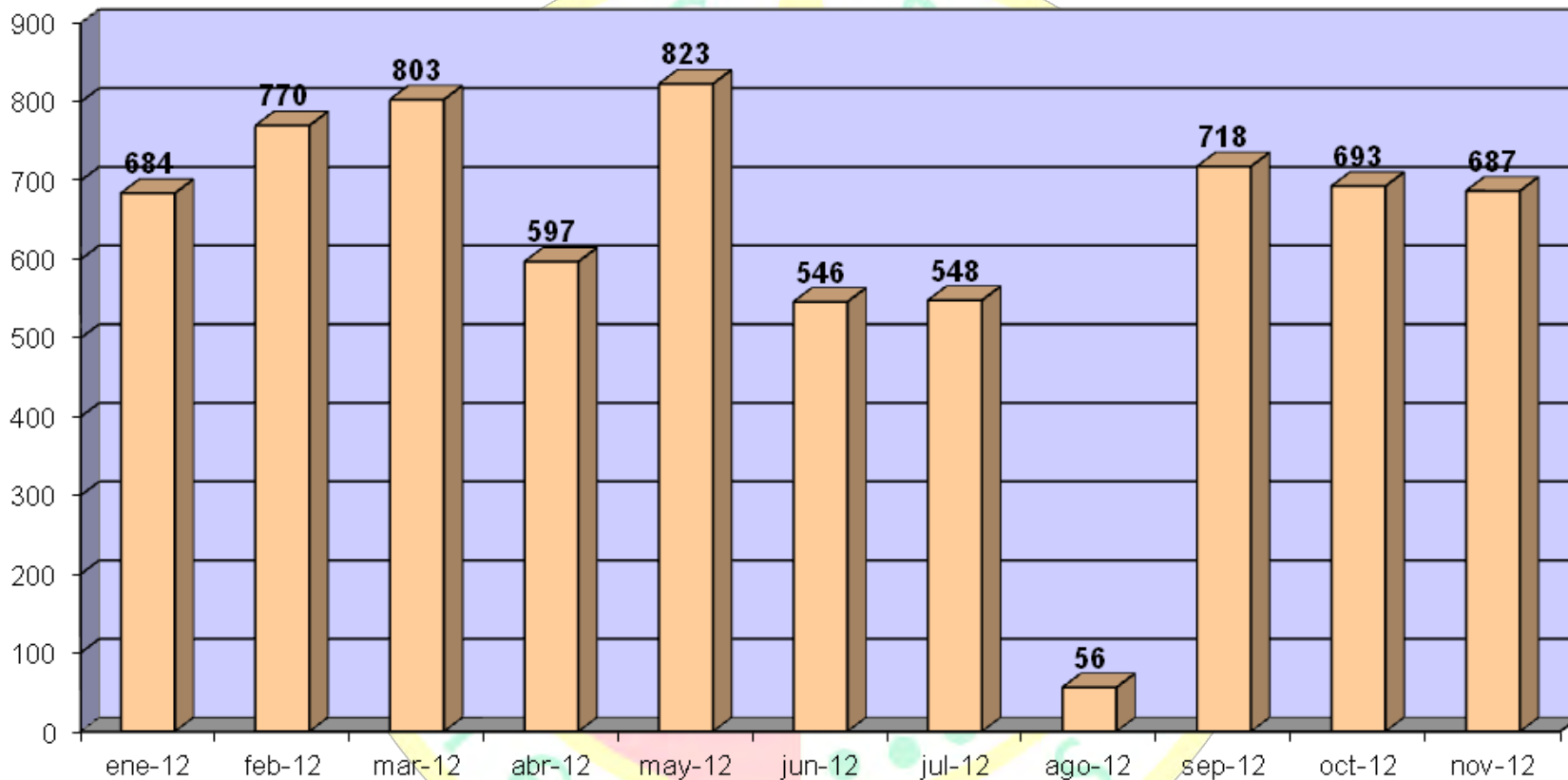

**Evolución mensual de solicitudes (comparativa por años)**

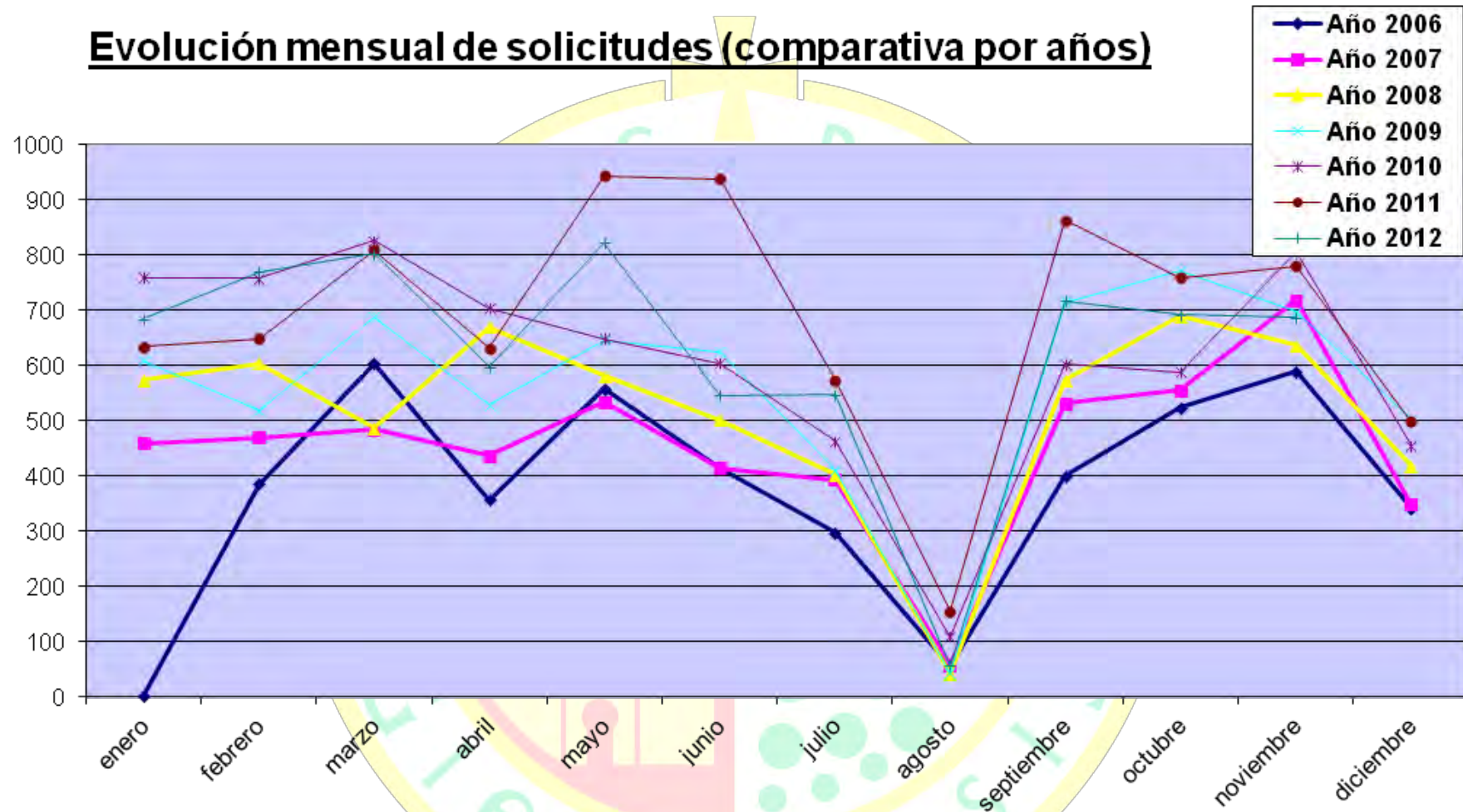

Porcentaje de Solicitudes por tipo de grupo



Porcentaje de Solicitudes por tipo de grupo

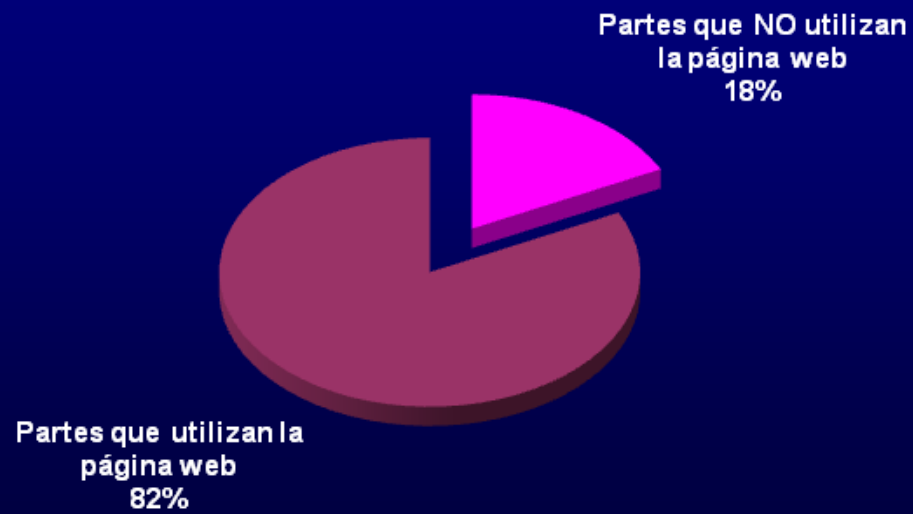

Códigos de Edificios	
Edificio	Nombre
12 (CAI)	12 Edificio situado detrás del edificio B1
51 (EPS)	51 Antigua EPS
80 (PM)	80 Parque Móvil
81 (CAM)	80 Campus (Genérico)
(D.S.)	90 Colegio Mayor Domingo Savio
87 (ALM)	87 Almacén General Polígono los Olivares
91 (PAB)	91 Pabellón de Deportes
A(L)	Edificio A Linares
A1	A1 Centro de Producción y Experimentación Animal
A2	A2 C.I.C.T-Laboratorios Docentes
A3	A3 Edificio de Ingeniería y Tecnología
A4	A4 Aulario Cesáreo Rodríguez Aguilera
B(L)	Edificio B Linares
B1	B1 Rectorado
B2	B2 Biblioteca y Archivo General
B3	B3 CC. Experimentales y de la Salud
B4	B4 Aulario Flores de Lemus
B5	B5 Aulario Coello de Portugal y Quesada
C1	C1 Dirección y Gestión de Centros
C2	C2 Bachiller Pérez de Moya
C3	C3 Aulario Juan de Mata Carriazo
CS	CS Consejo Social Avda. Andalucía
D1	D1 Zabaleta
D2	D2 Humanidades y CC. de la Educación
D3	D3 CC. Sociales y Jurídicas
14 (J.Ex.)	Jardín Experimental
OTROS	Otros
FM	Edificio Centro en C/ Federico Mendizábal



C5	C5 Nuevo Humanidades
C6	C6 Centros de Investigación
4	C4 Usos Múltiples
P(L)	P(L) Pabellón Polideportivo de Linares



**Edificios por Actuaciones**

	01 - Aire Acondicionado	02 - Alfarería	03 - Carpintería	04 - Electricidad	05 - Fontanería	06 - Jardinería	07 - Mantenim_General	08 - Montaje y Exposición	09 - Teledonia	10 - Traslados	TOTALES
<b>EDIFICIOS</b>											
<b>Año 2012</b>											
12 (CA)			3								3
14 (J.Ex.)				1	1	1	1				4
51 (EPS)	1	1	2				1	1			7
80 (PM)				1		1	6			5	13
81 (CAM)	3	17	18	31	69	384	11	8		2	543
85 (D.S.)	2	1	1	1						1	6
87 (ALM)				2	1			1	3	6	13
91 (PAB)	14	17	35	55	67	100	9	2		8	307
A(L)	22	28	48	148	36	8	40	27	7	23	387
A1	5	1	12	12	11	3	5	1		2	52
A2	49	21	72	66	75	13	64	12		31	403
A3	41	16	153	85	46	9	58	48	4	101	561
A4	21	8	37	48	43	3	35	28		23	246
B(L)	15	4	33	83	28		25	13	2	10	213
B1	27	12	102	59	29	16	19	39	4	189	496
B2	31	12	49	83	44	13	57	16		109	414
B3	108	5	146	97	60	15	350	59	1	276	1117
B4	14	15	35	47	35	6	32	51	1	50	286
B5	12	6	38	33	10	14	11	1		12	137
C1	13	4	43	37	15	24	22	90		44	292
C2	11	3	44	42	12	20	14	9	3	80	238
C3	7	10	22	24	12	14	25	10		1	125
C4	10	3	19	5	2	5	2	10		7	63
C5	13	1	53	20	9	13	18	23		39	189
C6	6	13	55	30	13	8	37	1		5	168
D1	20	6	32	47	32	10	13	30		48	238
D2	41	3	83	40	14	14	28	20		27	270
D3	34	2	92	89	28	12	42	26		45	370
FM		1	2	5	3		2	18		5	36
OTROS	3	2	4	12	5	1	3	16		30	76
PL	7	3	17	16	15		23	1	1		83
PLI	7	3	17	15	15		23	1	1		82
<b>TOTALES</b>	<b>471</b>	<b>202</b>	<b>1177</b>	<b>1146</b>	<b>676</b>	<b>672</b>	<b>917</b>	<b>523</b>	<b>23</b>	<b>1122</b>	<b>6929</b>

Servicios por Actuaciones

SERVICIO	01 - Aire Acondicionado	02 - Albañilería	03 - Carpintería	04 - Electricidad	05 - Fontanería	06 - Jardinería	07 - Mantenim. General	08 - Montaje y Exposición	09 - Telefonía	10 - Traslados	TOTALES
<b>Año 2012</b>							1				<b>1</b>
A Conserjería Linares	11	17	23	79	29		12	2		3	<b>176</b>
A2 Conserjería	4	7	19	15	24		16				<b>85</b>
A3 Conserjería	10	3	29	27	25		24	2		1	<b>121</b>
A4 Conserjería	16	4	24	24	28		6	4		1	<b>107</b>
Almacén General		4	3	2	1		3			1	<b>14</b>
B Conserjería Linares	6	4	20	43	15			2			<b>90</b>
B1 Conserjería	6	5	39	24	19		5	13		7	<b>118</b>
B2 Conserjería							5			1	<b>6</b>
B3 Conserjería	9		26	23	25		14	1		2	<b>100</b>
B4 Conserjería	8	12	26	24	23		15	5		8	<b>121</b>
B5 Conserjería	9	5	35	24	5		5			2	<b>85</b>
Biblioteca	13	2	18	24	2		2	5		9	<b>75</b>
C1 Conserjería	8	2	10	14	4		6	11		2	<b>57</b>
C2 Conserjería	1		12	9	1		3			1	<b>27</b>
C3 Conserjería	2	6	22	13	5		9	4			<b>61</b>
C4 Conserjería					2						<b>2</b>
C5 Conserjería	4		9	3	3		4			1	<b>24</b>
C6 Conserjería	5	3	19	8	4		17				<b>56</b>
Centro Andaluz de Arqueología Ibérica		1	14	3	1		7				<b>26</b>
Centro de Estudios Avanzados en Lenguas Modernas			2	1						7	<b>10</b>
Centro de Instrumentación Científico-Técnica	21	1	26	9	3	5	60	4		18	<b>147</b>
Comisionado para el C.E.A. en Energía y Medio Ambi		1	7	1	1		1	1			<b>12</b>
Comisionado para el C.E.A. en Tecnología de la Inf			2					1			<b>3</b>
Consejo Social			5	2				5		2	<b>14</b>
Conserjerías	1		10								<b>11</b>
D1 Conserjería	7	6	22	13	24		8	24	1	16	<b>121</b>
D2 Conserjería	5	1	16	7	4		11				<b>44</b>

SERVICIO	01 - Aire Acondicionado	02 - Albañilería	03 - Carpintería	04 - Electricidad	05 - Fontanería	06 - Jardinería	07 - Mantenim_ General	08 - Montaje y Exposición	09 - Telefonía	10 - Traslados	TOTALES
D3 Conserjería	4		21	26	20		8	2		2	83
Departamento de Antropología, Geografía e Historia			18	2				7		4	31
Departamento de Biología Animal, Biología Vegetal	14		20	4	5		20	6		7	76
Departamento de Biología Experimental	17	1	21	8	7		66	3		19	142
Departamento de Ciencias de la Salud	6		28	7	6		46	9		8	110
Departamento de Derecho Civil, Derecho Financiero			9	8			1	1		6	25
Departamento de Derecho Penal, Filosofía del Derec	9		5	7				1		1	23
Departamento de Derecho Público			3	1				2		3	9
Departamento de Derecho Público y Común Europeo	1		8	5			2	5		4	25
Departamento de Derecho Público y Derecho Privado	4		13	4			2	1		11	35
Departamento de Didáctica de la Expresión Musical,	10		11	6			1	9		5	42
Departamento de Didáctica de las Ciencias	6		5	5		2	1	2		2	23
Departamento de Economía	5		11	3			3	8		5	35
Departamento de Economía Financiera y Contabilidad	4		4	5			1	3		2	19
Departamento de Enfermería	2		3	3			1	2		11	22
Departamento de Estadística e Investigación Operat		1	13	5				6		4	29
Departamento de Filología Española			8	2						10	20
Departamento de Filología Inglesa	15		12	4			1	14		5	51
Departamento de Física		1	8	2			2	1		1	15
Departamento de Geología	4		7	5	2		10	3		4	35
Departamento de Informática	3	1	33	13	3		5	3	2	13	76
Departamento de Ingeniería Cartográfica, Geodesia	1		9	3			1	5		4	23
Departamento de Ingeniería de Telecomunicación	5		1	7	1		3	5	2		24
Departamento de Ingeniería Eléctrica	2		18	6			3	4	2	4	39
Departamento de Ingeniería Electrónica y Automático	7	2	8	7	3		7	4		6	44
Departamento de Ingeniería Gráfica, Diseño y Proye	1	1	7	4			1	5	2	4	25
Departamento de Ingeniería Mecánica y Minera	4	2	17	7	2		9	2	3	18	64

SERVICIO	01 - Aire Acondicionado	02 - Alcantarilla	03 - Carpintería	04 - Electricidad	05 - Fontanería	06 - Jardinería	07 - Mantenim. General	08 - Montaje y Exposición	09 - Telefonía	10 - Traslados	TOTALES
Departamento de Ingeniería Química, Ambiental y de	8	3	25	23	15		43	9		12	138
Departamento de Lenguas y Culturas Mediterráneas			4				1	2		4	11
Departamento de Matemáticas	2		4	3				4		2	15
Departamento de Organización de Empresas, Marketin	7	1	8	12						3	31
Departamento de Patrimonio Histórico	4		4	1						2	11
Departamento de Pedagogía			14	1			2	6		12	35
Departamento de Psicología	5	1	25	3			12	7		12	65
Departamento de Química Física y Analítica	21	4	10	12	8		42	13	1	10	121
Departamento de Química Inorgánica y Orgánica	4	1	8	19	4		26	1		4	67
Escuela Politécnica Superior (Jaén)	1		8	1				6		1	17
Escuela Politécnica Superior (Linares)	3	6	11	27	7		2	7		3	66
Facultad de Ciencias de la Salud	2		9				3	5		7	26
Facultad de Ciencias Experimentales	2	1	3	2	2		2	11		1	24
Facultad de Ciencias Sociales y Jurídicas	1		6				4	8		6	25
Facultad de Humanidades y Ciencias de la Educación	1		5				2	2		8	18
Facultad de Trabajo Social	1		1							10	12
Gabinete de Prensa				1						1	2
Gabinete de Psicología		1	2								3
Gabinete Rector	2		3	2				7		15	29
Gerencia	1	2	3	1						1	8
Limpieza			8								8
O.T.R.I.				1						3	4
Residencia Domingo Savio										1	1
S.A.F.Y.D.	8	5	32	37	27	1	20	2		6	138
Secciones Sindicales	2		4					1			7
Secretaría General	1	1	4					5		7	18
Seguridad	15	55	75	75	63	13	28				324
Servicio de Archivo	2		5	2	1		1	4		34	49
Servicio de Asuntos Económicos	1		3	1		1		2		25	33
Servicio de Atención y Ayudas al Estudiante	3		2	3		1		2		6	17
Servicio de Contabilidad y Presupuestos										1	1

SERVICIO	01 - Aire Acondicionado	02 - Alcantarilla	03 - Carpintería	04 - Electricidad	05 - Fontanería	06 - Jardinería	07 - Mantenim. General	08 - Montaje y Exposición	09 - Telefonía	10 - Traslados	TOTALES
Servicio de Contratación y Patrimonio			13	3	1		1	22		48	88
Servicio de Control Interno		1	4		1					8	14
Servicio de Gestión Académica			11	8		1	2	2	1	43	68
Servicio de Información y Asuntos Generales		1	1	2	1					1	6
Servicio de Informática	5	1	19	24	1		5	26	3	56	140
Servicio de Investigación	1			2		1	1			28	33
Servicio de Mantenimiento	81	6	6	266	229	644	10			27	1269
Servicio de Personal y Organización Docente	3		5	3				11	1	52	75
Servicio de Prevención de Riesgos Laborales	1		3	3			1	1		5	14
Servicio de Publicaciones				1			4	8		193	206
Tratamiento Correspondencia			1	4							5
Unidad Técnica	5	17	35	18	15	1	265	20	1	40	417
Vicerrectorado de Comunicación y Relaciones Instit										3	3
Vicerrectorado de Convergencia Europea, Postgrado	1									1	2
Vicerrectorado de Docencia y Profesorado			4	2						5	11
Vicerrectorado de Estudiantes e Inserción Laboral	3		8	2		1	3	33	3	53	106
Vicerrectorado de Extensión Universitaria, Deporte	1		12	20	3		6	49	1	47	139
Vicerrectorado de Infraestructuras, Desarrollo de			5	2	1	1		8		22	39
Vicerrectorado de Internacionalización			5				1	13		9	28
Vicerrectorado de Investigación, Desarrollo Tecnol	1			1			1			1	4
Vicerrectorado de Planificación, Calidad, Respuesta			1	6			1	26		38	72
Vicerrectorado de Tecnologías de la Información y	2		1	1				3			7
<b>TOTALES</b>	<b>471</b>	<b>202</b>	<b>1177</b>	<b>1146</b>	<b>676</b>	<b>672</b>	<b>917</b>	<b>523</b>	<b>23</b>	<b>1122</b>	<b>6929</b>

## VICERRECTORADO DE EXTENSIÓN UNIVERSITARIA, DEPORTES Y PROYECCION INSTITUCIONAL

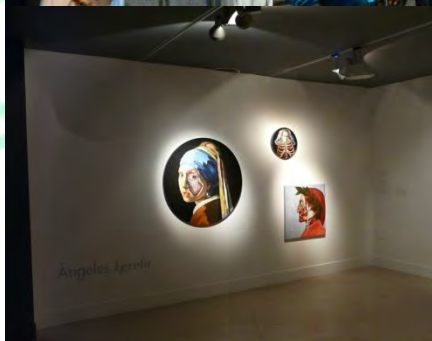
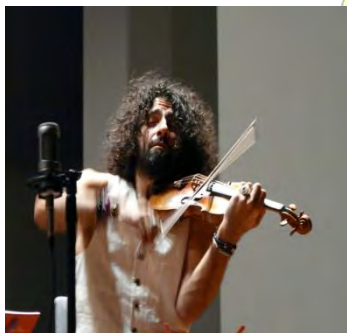

El Vicerrectorado de Extensión Universitaria, Deportes y Proyección Institucional de la Universidad de Jaén, coordina los siguientes ámbitos:

- Servicio de Publicaciones, Fundaciones Culturales y Proyección Institucional
- Secretariado de Actividades Culturales
- Secretariado del Programa Universitario de Mayores
- Memoria del Servicio de Biblioteca
- Servicio de Actividades Físicas y Deportivas

### SERVICIO DE PUBLICACIONES, FUNDACIONES CULTURALES Y PROYECCIÓN INSTITUCIONAL

El montante de convenios que hemos tramitado durante este período correspondiente al curso 2011-2012, asciende a más de 401. Según el siguiente desglose desde octubre de 2011 a septiembre de 2010 aparecen:

135 de instituciones públicas

266 de instituciones o empresas privadas

- 041 convenios marco
- 002 de erasmus
- 004 de formación permanente
- 212 de prácticas de empresa
- 073 de prácticum
- 019 de Universidades extranjeras
- 050 otros

377 convenios con instituciones o empresas españolas

024 convenios con instituciones o empresas extranjeras

- 14 de América
- 06 de Asia

- 02 de Europa
- 01 de África
- 01 de Oceanía

El Servicio ha iniciado un proceso de digitalización de convenios. La digitalización de convenios supone un empeño por la conformación de una base de datos lo más completa posible. La digitalización redonda en un más fácil rastreo y verificación de vigencia y contenido de cada instrumento. Se están unificando criterios en orden a la gestión de convenios de prácticas curriculares y extracurriculares. Y simplificando los métodos de acceso a la base de datos. El Servicio ha priorizado la inclusión de convenios a través de Administración electrónica, facilitando en su web: Solicitud de Convenios, Protocolo y Modelos Marco, Modelo de Prácticas/Prácticum y Modelo Marco de cooperación Internacional en español, inglés, portugués y francés.



**Premio Internacional Francisco Coello:**

El Vicerrectorado sigue organizando en colaboración con la Escuela Politécnica Superior de Jaén el XIII Francisco de Premios Coello para Proyectos Fin de Carrera en el ámbito de la Cartografía y ciencias afines.

**Proyecto Natural de Jaén:**

Materializó el reconocimiento académico en la persona y trayectoria del escritor Juan Eslava Galán. (UJA y Arjona) en colaboración con la empresa Gráficas La Paz de Torredonjimento.

**Servicio de Publicaciones:**

En línea con nuestra misión estatutaria de: a) la publicación de los resultados de la investigación de los profesores de la Universidad de Jaén, y de otras obras que se consideren de interés; b) el fomento del intercambio de nuestras publicaciones con los de otras entidades y c) la promoción del libro, tanto dentro de nuestras fronteras como fuera de las mismas. El Servicio de Publicaciones en cuanto al número de títulos editados o coeditados, durante el pasado curso académico ha alcanzado la cifra de 55, de los cuales 15 pertenecen a revistas y dentro de ellos 5 pertenecen a números correspondientes a tres títulos de revistas que se editan ya, exclusivamente, en formato online.

En cuanto al soporte de edición 39 han sido ediciones impresas. 11 se han realizado en soporte CD/DVD, dentro de éstos últimos 3 han sido tesis doctorales, las cuales durante el año 2012 han dejado de editarse para, próximamente, incluirlas en el repositorio institucional de la universidad, y los



8 restantes han recogido los resultados de proyectos de investigación, de innovación docente, así como cursos, jornadas y congresos. Y, por último, 5 títulos se han editado, exclusivamente, en soporte on-line con acceso abierto.

En cuanto a la edición según materias o grandes áreas de conocimiento, el servicio de Publicaciones de la Universidad de Jaén se mantiene dentro de la tendencia de las ediciones universitarias en general (según el último informe de Comercio Interior 2010. Estudio de la edición universitaria: Las Editoriales Universitarias en cifras. Conecta 2011) constituyendo alrededor del 60% las ediciones en materias humanas y sociales y superando ya el 30% las referidas a ciencias experimentales y técnicas.

En cuanto a las monografías editadas en papel, 39, cabe destacar que durante este curso se ha puesto en marcha otra colección nueva dedicada a proyectos de cooperación internacional “Cooperación. Iberoamérica y Espacio Mediterráneo”, editándose dos títulos, el primero La supervisión educativa en contextos de cooperación internacional y el segundo Aspectos técnico-económicos de los estudios previos inversionistas para la producción de etanol de caña de azúcar, así mismo se ha continuado editando dentro del proyecto “Natural de Jaén” gestionado por el Secretariado de Fundaciones viendo la luz, durante este curso el título dedicado a Carmen Linares, así como la monografía Moros, cristianos y castillos en el alto Guadalquivir. Cómo vivían, cómo luchaban, cómo comían, cómo amaban, del escritor Juan Eslava Galán.

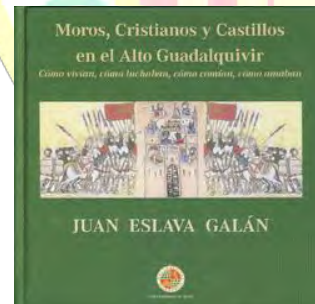

Un número importante de estas obras se han realizado en coedición con otras entidades, destacando de entre ellas la colaboración con la Diputación de Jaén,

con la que este curso se han editado 3 nuevos títulos, destacamos también el patrocinio que desde hace ya años viene prestando la Caja Rural a la edición de Revistas. En cuanto a coediciones de títulos puntuales durante este año podemos destacar las llevadas a cabo junto con El Colegio Oficial de Arquitectos de Jaén (COAJ), Centro de estudios históricos de Andalucía (CEHA), la Sociedad Española de Musicología (SE de M), Editorial Octaedro, Editorial Lex Nova, Ediciones Catarata, las editoriales de las universidades de Almería, Granada y Málaga, así como la Escuela Universitaria de Magisterio SAFA de Úbeda.

En concepto de intercambio con otras editoriales universitarias y centros de investigación se han mantenido las cifras de años anteriores, que recordemos comprendían un total de casi 2000 ejemplares (unos directamente en el Servicio de Publicaciones y otros por intercambio de las diversas revistas que llegan a los Departamentos que las editan). La mayor parte en soporte papel (libros y revistas), pero también en CD, todos los cuales están depositados en la Biblioteca del Campus de Las Lagunillas.

A su vez hemos enviado como intercambio nuestras novedades, alcanzando la misma cifra los ejemplares enviados por este concepto a los recibidos. Durante este año nuestra cifra de organismos con los que mantenemos intercambio de publicaciones de una manera regular (universidades españolas, así como otro tipo de instituciones culturales y centros de investigación) ha aumentado de 57 que veníamos teniendo hasta 68 instituciones.

En el terreno de la promoción y la difusión de nuestras publicaciones, en las dos Web (la de la Unión de Editoriales Universitarias Españolas y la propia del Servicio) se mantienen actualizadas y permiten conocer el fondo vivo de publicaciones en todo momento. Para ello se han realizado mejoras en las páginas web. Además, todo el catálogo del servicio de publicaciones está incluido en la plataforma DILVE, distribuidor de información del libro español en venta, es una plataforma, basada en Internet, para todos los profesionales de la cadena del libro, que permite la gestión y distribución de información bibliográfica y comercial del libro.

Se han seguido, como en años anteriores, realizando presentaciones de libros, así al inicio del curso, en octubre se presentó en la Sala Centro, Docta Minerva. Homenaje a la profesora Luz de Ulierte. En diciembre junto con la Diputación

Provincial y en su aula de cultura se presentó el nº 7 de la revista de poesía Paraíso, en enero en la Sala Centro Ramón Garay (1761-1823). Un clásico, autor de 10 sinfonías, el segundo número del proyecto “Natural de Jaén”, dedicado a la artista Carmen Linares, tuvo lugar tanto en la Universidad como en Linares, y también en enero y en la Sala Capitular de la Catedral de Jaén tuvo lugar la presentación de la obra Convergencias. Catedral de Jaén. En el mes de marzo, en la Universidad se presentaron las obras Evaluación e intervención en atención infantil temprana, y Sobre un hito jurídico. La constitución de 1812, en conmemoración de su 2º centenario, en abril el tercer número del proyecto “Natural de Jaén”, dedicado al escritor Juan Eslava Galán Moros, cristianos y castillos en el alto Guadalquivir. Cómo vivían, cómo luchaban, cómo comían, cómo amaban, ya en mayo se presentaron, en la SAFA de Úbeda el título Maestros y Empleo: el itinerario laboral de los graduados por la Escuela Universitaria de Magisterio de la SAFA de Úbeda y en la Universidad Gardens and Beyond/Jardines y más, Por último, ya en junio se presentó la obra Los libros de polifonía de la catedral de México.

A nivel nacional, continuamos participando en la Unión de Editoriales Universitarias Españolas, UNE. Hemos continuado participando en la campaña promocional del Libro Universitario, impulsada por la UNE, habiendo aparecido publicidad de algunas de nuestras ediciones en Babelia (El País) y El Cultural (El Mundo) y el ABC de las Letras.

Así mismo hemos participado, a través de la UNE, en varias de las Ferias del Libro más importantes del país (Madrid, Valencia, Granada, Málaga), así como en las internacionales, como la Book Expo América (BEA; New York), Frankfurt, Buenos Aires, Santiago de Chile, Guadalajara, LIBER (Madrid), Puerto Rico.

Dentro de las actividades especiales merece destacarse las relacionadas con el día del libro. Este año hemos celebrado la 11ª Feria del Libro del Campus de Las Lagunillas, el día 24 de abril, confirmándose su éxito tanto de expositores como de público. Como en años anteriores hemos acudido con nuestras novedades al “Día de la feria al Aire Libre”, el 26 de abril, que con motivo de la Semana Verde, organiza en el campus el Vicerrectorado de Infraestructura, Desarrollo de Campus y Sostenibilidad. También hemos mantenido nuestra

presencia XXVII edición de la Feria del Libro de Jaén, durante los días 25 de mayo al 3 de junio 2012.

#### Fundaciones Culturales:

La exposición “Pro-porciones I”, que se compone de 25 obras artísticas contemporáneas de varios autores, durante el curso académico 2011-12 se ha llevado a dos localidades de nuestra provincia:

- **Bailén** (10 noviembre – 11 diciembre 2011) en la Sala de Exposiciones Temporales del Centro de Interpretación de la Batalla de Bailén (Ayuntamiento de Bailén). C/ Pérez Galdós 19. 23710, Bailén (Jaén).
- **La Carolina** (16 mayo – 14 junio 2012) en la Sala de Exposiciones de la Casa de la Juventud (Ayuntamiento de La Carolina). Plaza de las Delicias s/n. LA CAROLINA (Jaén).
- **Mengíbar.**
- La Sala de Exposiciones del Edificio de la Casa de la Cultura de Mengíbar acoge del 29 de noviembre al 11 de enero la exposición Pro-porciones I, con obras del legado de Cesáreo Rodríguez-Aguilera de la UJA

#### SECRETARIADO DE ACTIVIDADES CULTURALES

El Secretariado de Actividades Culturales de la Universidad de Jaén viene desarrollando una labor bastante completa en cuanto a la intensidad y variedad de actividades que se llevan a cabo.

Es interesante destacar algunos aspectos que se tienen como conclusiones después de estos años de experiencia:

- (1) Suele haber un público fiel para cada tipo de actividad, aunque hay gente que suele ir a casi todo. Es decir, las exposiciones tienen un

público que ya sabe qué clase de oferta tiene por parte de la Universidad y ha ido creciendo año a año, pues conocen ya la apuesta por la contemporaneidad que se ha venido haciendo. Lo mismo ocurre con los ciclos de música, o con el cineclub, que en estos momentos es el único de su índole que hay en la ciudad.

Pero, como decíamos, hay personas que acuden a todo lo que se organiza.

- (2) Otro aspecto interesante es que hemos notado como se ha incrementado el público procedente de fuera de la Universidad, lo que nos dice que la Universidad de Jaén está siendo un referente importante en la vida cultural de Jaén.
- (3) Y algo que no cambia es las preferencias de los jóvenes. El contingente mayoritario de la Universidad que son los estudiantes se decantan indefectiblemente por aquellas ofertas musicales y culturales en general que están directamente conectadas con su estilo de vida y con los movimientos contemporáneos. Lo hemos comprobado en las actuaciones que se programan en la Plaza de los Pueblos o el Aula Magna a final de curso, que suelen ser las que cuentan con un mayor número de jóvenes. No obstante, aunque en menor medida también asisten a las demás, especialmente si han recibido el encargo del profesorado.

**Tipo de Actividades que se realizan:**

Además de estas apreciaciones, hay otras valoraciones que podemos extraer de comprobaciones más empíricas como es el incremento que paulatinamente ha habido en la diversificación de actividad, lo que también ha contribuido al incremento de público.

En las dos tablas siguiente podemos ver el número total de actividades y la comparativa del tipo de actividad que más se realizan:

**Nº de actividades por cada tipo:**

TIPO DE ACTIVIDAD	Nº ACTIVIDADES
CHARLA COLOQUIO	1
CHARLA RADIOFÓNICA	1
CINE CONVOCATORIA	1
CINECLUB	29
CONFERENCIA	4
CICLOS CONFERENCIAS	3
CURSO CINE	1
CURSO/MÚSICA	5
DANZA	4
EXPOSICIONES	12
GRAFITI	1
LECTURA POÉTICA	1
MASTER CLASS	1
MESA REDONDA	2
MUSICA	23
PERFORMANCE	2
TALLER DE DANZA	1
TALLER DE TEATRO	1
TALLER LITERARIO	1
TEATRO	9
VISITAS GUIADAS	9
<b>TOTAL DE ACTIVIDADES</b>	<b>112</b>

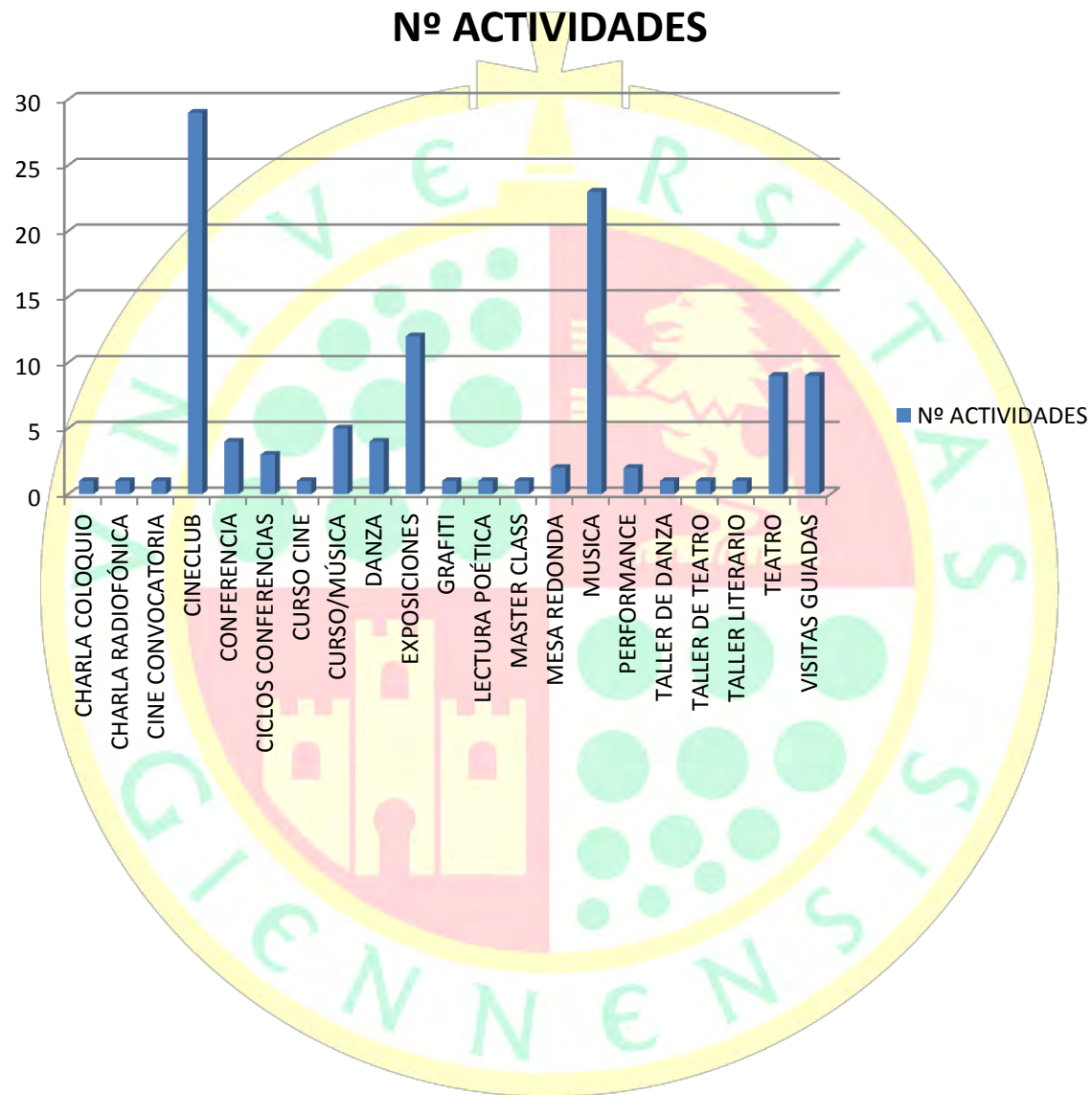

**Áreas temáticas:**

Los datos nos arrojan una perspectiva de aquellas áreas temáticas más atendidas. Podríamos deducir que el cine y la música son las áreas en las que la UJA ha volcado sus esfuerzos en el curso 2011-12, pero en realidad el número de películas está englobado dentro de dos únicas actividades que son el cineclub y el concurso “Triminuto”. De lo que podemos establecer que realmente la música es la actividad más numerosa. Las exposiciones y conferencias son las que siguen a bastante distancia, y aunque en número son casi equiparables, pragmáticamente la diferencia es un aspecto que se debe destacar, pues una exposición tiene una duración en el tiempo muy superior a la de cualquier otra actividad.

**Porcentaje de actividades por área temática:**

TIPO DE ACTIVIDAD	Nº ACTIVIDADES
CONFERENCIAS / CHARLAS / JORNADAS / MESAS REDONDAS	11
CINE	30
CONVOCATORIAS	1
CURSOS / TALLERES	6
DANZA	5
ARTES PLÁSTICAS	13
ACTIVIDADES LITERARIAS	2
MÚSICA	29
TEATRO	10
VISITAS GUIADAS	9

**Detalle de las actividades:**

La parte final de esta memoria ofrece un recuento pormenorizado de cada una de las actividades realizadas, pero antes hacemos un resumen con alguna de las actividades más destacadas:

**MÚSICA:**

Durante el año 2011 la música contó en la Universidad con un vasto repertorio, desde los ciclos musicales que fueron el de Cámara con nueve conciertos, con un rotundo éxito en todos ellos y del que destacaremos a Malikian, y el ciclo de jóvenes orquestas entre las que contamos con un extraordinario concierto en diciembre con la Orquesta de Baza.

Además del jazz de la mano del saxofonista Sergio Albacete también estuvo presente en el concierto de inauguración de curso en Linares.

Durante el curso tuvo lugar la presentación del ENCAUJA, Ensemble de Música de Cámara de la Universidad de Jaén en el que participa profesorado del Conservatorio Superior y del Profesional de Jaén.

Además es destacable el nacimiento de la Joven Orquesta Universidad de Jaén.

**CINE:**

Cineclub

Durante el año 2011 el cineclub universitario vio cerrarse la última sala de cine en la ciudad, el Cine Cervantes, como había visto un par de años antes cerrarse el Cine Alcázar. De modo que el Cineclub del curso 2011-12 se desarrolló en

el Teatro Darymelia tras convenio con el Ayuntamiento para conseguir que el Cineclub universitario no saliera del centro urbano.

Nos cuenta el profesor Manuel Jódar de la UJA, en el libro guía del cineclub, que Riciotto Canudo, en 1911, uno de los principales precursores del fenómeno del cineclubismo, tal y como se recoge en su texto *Manifiesto de las Siete Artes*. En él además de incidir en el proceso de interacción del Cine con las otras Artes (Arquitectura, Pintura, Escultura, Música, Poesía y Danza), preconiza la necesidad de difundir aquello que en su momento denominó: “C.A.S.A.” (Club des Amis du Septième Art) -el club de los amigos del Séptimo Arte-, con un objetivo muy concreto, popularizar el Cine.

De esta forma se inició la habitual proyección de una serie de películas que le servían a Canudo, no tanto para ilustrar cualidades estilísticas, o detalles fotogénicos particulares, sino más bien como muestra representativa de estilo, en general, pretendiendo centrarse específicamente en la labor de difusión de valores y conocimientos ejercida por el Cine, como séptimo Arte.

Así, 100 años después el fenómeno del cineclubismo tiene aún vigencia y, en este caso, la Universidad de Jaén se sirve de él como un instrumento con el que aprender, enseñar y compartir todos aquellos saberes y valores, como muestra estos son los tres últimos ciclos del año 2011 que ya se desarrollaron en el Darymelia.

Certamen Triminuto

Durante el curso también se desarrolló el certamen Triminuto, concurso de producciones de tres minutos como máximo al que concurren directores de todo el país. En la VI convocatoria que fue ésta del 2011, se entregó **el primer premio al cortometraje “Offline”, de Pau Cirre Iborra**. El segundo premio

recayó en el trabajo “Por qué desaparecieron los dinosaurios”, de Mar Delgado García y Essau Dharma Vilchez Corredor, dotado con 500 euros. Y el tercer premio fue para el corto “Brutal reality”, de Tommy de Tomás Llorens, dotado con 250 euros.

La entrega de premios tuvo lugar en el Teatro Darymelia, donde se presentaron las bases del VII Certamen de cortos cinematográficos “Triminuto-UJA” 2012 y se realizó una retrospectiva de las anteriores ediciones, exhibiendo -junto a los cortos seleccionados y los premiados-, los ganadores de otras ediciones.

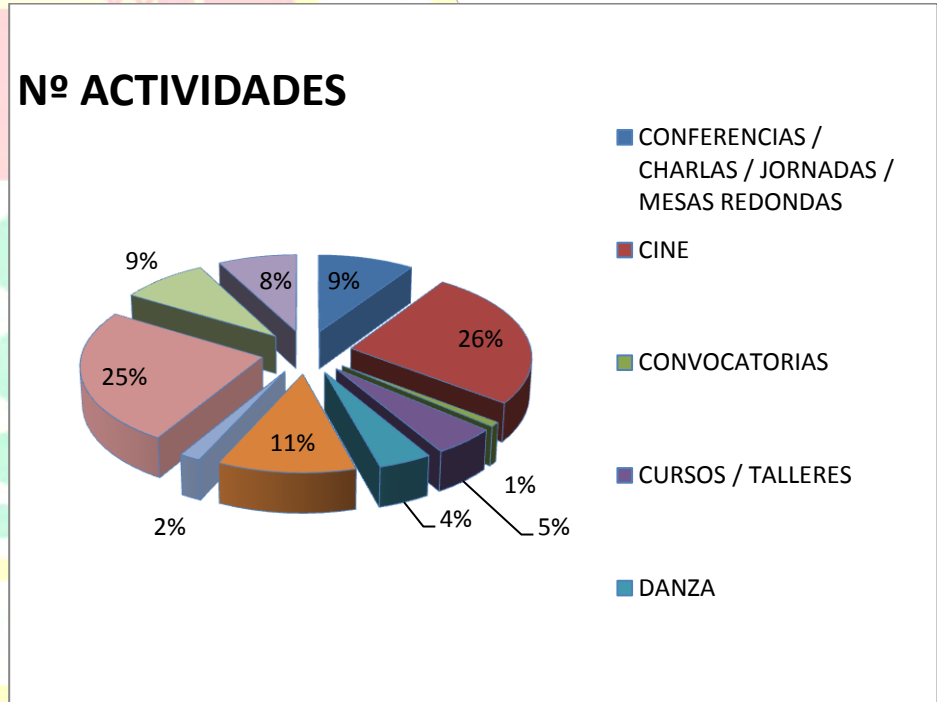

Artes visuales/exposiciones:

El panorama de exposiciones en la Universidad ha sido muy variado, hasta el presente curso además abundante pues contábamos con dos salas. Este curso solo vamos a tener la Sala Zabaleta del Campus Las Lagunillas puesto que la Sala Centro se ha cerrado temporalmente para trasladarse al edificio de la Antigua Escuela de Magisterio.

Se han realizado exposiciones que van desde la muestra de otras culturas como **Proyecto QUBBET EL-HAWA. UNA MIRADA INTROSPECTIVA**, hasta la oferta del arte andaluz más internacional y contemporáneo de la mano de **ANGELES AGRELA - MARÍA CAÑAS - MARISA MANCILLA** que nos trajeron su obra en la colectiva **ARTICULACIONES DEL ARTE ACTUAL: CUERPO, IDENTIDAD Y TERRITORIO**.

#### ARTES ESCÉNICAS:

V EAATU (V Encuentro Andaluz de Aulas de Teatro Universitario)

Este encuentro se ejecutó finalmente en 2012, aunque su preparación se desarrolla desde el año anterior. Participaron en el mismo siete universidades andaluzas además de las tres agrupaciones de la UJA y del grupo Universitario de la ULEAM. En el cuadro pormenorizado del final podemos observar el recuento de las representaciones que se realizaron además de las conferencias.

Al margen de este evento la Universidad cuenta con una estructura permanente en torno a las artes escénicas:

Aula de danza coordinada por Rocío Guzmán

Aula de teatro coordinada por Antonio Alfonso Jiménez

Agrupaciones teatrales MAMADOU e IN VITRO TEATRO.

#### JAÉN ÓPERA JOVEN

Además en el curso 2011-12 se produjo la III edición, de Jaén Ópera Joven, coordinado por la profesora María del Coral Morales Villar. Se celebró en abril con la intención de acercar el mundo de la ópera a la juventud.

Este encuentro tiene el doble objetivo de introducir a los jóvenes el gusto por la música de calidad, las puestas en escena interesantes y las tramas dramáticas de los libretistas clásicos, de plena actualidad, así como formar, apoyar y promocionar a nuestros jóvenes cantantes. A éstos últimos se les ofrece la oportunidad de iniciar un camino hacia la profesionalización.

El desarrollo de la actividad estuvo a cargo de un grupo de profesores de la UJA, pertenecientes a distintas áreas de conocimiento, tales como la enseñanza del canto, musicología, estética, interpretación, dramatización y artes plásticas.

La formación se completó con relevantes profesionales del mundo de la lírica: Carlos Chausson, bajo-barítono de reconocido prestigio internacional, impartiera masterclass de técnica vocal y repertorio, y Francisco García-Rosado, crítico especializado en ópera, que fue el encargado de dar una conferencia sobre el panorama actual de lírica en España y las posibles salidas

profesionales de los jóvenes cantantes. Para el montaje musical del repertorio se contó con el pianista Héctor Eliel Márquez.

### CICLOS DE CONFERENCIAS, VISITAS GUIADAS Y PROYECTOS CULTURALES:

En la Universidad de Jaén, y en un capítulo especial al amparo de la convocatoria de proyectos culturales, se desarrollan al año multitud de conferencias y de ciclos. De todo ello vamos a señalar por su singularidad y continuidad en el tiempo las visitas guiadas y por no caer en el olvido de nadie.

#### VISITAS GUIADAS

Durante el curso 2011-12 se desarrollaron como todos los años dos ciclos, uno en primavera y otro en otoño, el X y el XI ya, y que como en anteriores años tiene como objetivo dar a conocer, valorar y conservar el rico patrimonio cultural que la ciudad de Jaén y la provincia en general atesoran,

El X ciclo que se desarrolló entre noviembre y diciembre de 2011, se inició con una visita al pasado romano de la ciudad de Jaén de la mano del profesor de Historia Antigua de la Universidad de Jaén, Alejandro Fornell, presidente de la Asociación de Apoyo a la Recuperación y Conservación del Jaén Romano Vigile.

La visita, titulada 'Aurgi. Una paseo por el Jaén Romano', se inició en la Plaza de la Magdalena, centro neurálgico de la antigua Aurgi. Tras disfrutar de las inscripciones sitas en el patio de la Iglesia de la Magdalena, finalizó en el Museo Provincial, donde los participantes pudieron conocer las principales piezas arqueológicas encontradas en la Fuente de la Magdalena y varias calles aledañas, así como en Marroquíes Altos o en el Cortijo de los Robles, en la zona del Boulevard.

Esta décima edición de los Ciclos de Visitas Temáticas Guiadas a Jaén continuó el 19 de noviembre con la visita 'Patrimonio natural de Jaén. Por la senda de Fray Juan de la Miseria (Reguchillo)'. El sábado día 26 de noviembre con la visita 'El dulce Jaén conventual' y por último el sábado día 3 de diciembre concluyó el ciclo con la imperdonable visita a la Catedral de Jaén, que es fija en todos los ciclos.

### SECRETARIADO DEL PROGRAMA UNIVERSITARIO DE MAYORES

Durante el curso 2011/12 han sido casi 600 alumnos los que se han acercado a las diferentes aulas del programa. Así, 323 alumnos han disfrutado de las actividades del Programa Universitario de Mayores en la sede de Jaén y 76 en la sede de Linares. Por otro lado, 197 alumnos han participado en esta edición del Programa Universitario de Iniciación para Personas Mayores en las sedes de Úbeda, Alcalá la Real y Cazorla.

El número total de horas lectivas de docencia impartidas en el curso 2011-12 en todas las Sedes ha sido de 1.710 horas. Más del 90% de las horas lectivas han sido impartidas por el profesorado de la Universidad de Jaén. No obstante, en determinadas ocasiones se ha contado con la participación de profesorado especialista de otras instituciones o universidades.

Además de las asignaturas o talleres que se imparten en el Programa Universitario de Mayores, tanto en la sede de Jaén como en el resto de las Sedes, se contempla la posibilidad de completar determinados contenidos con la realización de actividades fuera del aula que enriquecen aún más los aprendizajes conseguidos. Siendo diversas las actividades que se han llevado a cabo este año, como la realización de prácticas de laboratorio en el Campus de



las Lagunillas, por parte del alumnado de la asignatura *Salud y Calidad Alimentaria* de las sedes de Jaén y Linares, o la visita a la Sierra Sur y a la Sierra del Pozo, por parte de los alumnos de la asignatura *Dónde vivimos? Análisis geográfico de la provincia de Jaén*.

Así mismo, y dando respuesta al objetivo de intercambio intergeneracional que persigue el Programa Universitario de Mayores, una vez más, los alumnos de dicho programa han asistido a diferentes asignaturas de distintos planes de estudios de la oferta específica de la Universidad de Jaén. Esta experiencia ha supuesto tanto para el alumnado del programa, como para el profesorado y alumnado ordinario de estas asignaturas una actividad enriquecedora y novedosa.



#### MEMORIA DEL SERVICIO DE BIBLIOTECA

1. Organización y liderazgo
2. Calidad y planificación
3. Automatización
4. Infraestructuras
5. Obras ingresadas
6. Hemeroteca
7. Servicios
8. Alfabetización informacional

- 9. Sugerencias
- 10. Cooperación
- 11. Web 2.0
- 12. Reconocimientos

## 1. Organización y liderazgo

### 1.1 Comisión de Biblioteca

Durante el curso 2011/2012 la Comisión de Biblioteca se ha reunido en dos ocasiones:

- 16 de noviembre de 2011
- 5 de julio de 2012

### 1.2. Junta Técnica

En reunión de 24 de febrero de 2012 se constituye la nueva Junta Técnica cuya composición ha cambiado tras la modificación del Reglamento de Biblioteca.

Durante el curso 2011/2012, se ha trabajado en:

- Modificación del Manual de Calidad de la BUJA. Edición 03
- Modificación del Mapa de procesos incorporándose el macroproceso Apoyo a la producción científica.
- Nuevas Instrucciones Técnicas de la BUJA:

BIBL-IT.39 Adquisición de publicaciones periódicas Millennium

BIBL-IT.40 Gestión de revistas electrónicas con ERM

BIBL-IT.41 Catalogación de revistas electrónicas

BIBL-IT.42 Publicación en acceso abierto de tesis doctorales de la UJA

BIBL-IT.43 Préstamo visitante CBUA

BIBL-IT.44 Préstamo CBUA

BIBL-IT.45 Tareas periódicas de mantenimiento de millennium

BIBL-IT.46 Novedades bibliográficas en la web

- Revisión del SGC
- Cuadro de mando integral de la BUJA
- Modificación del Programa de Alfabetización Informacional de la BUJA
- Plan visitas/estancias profesionales
- Tarifas Préstamo Interbibliotecario

### 1.3 Grupos de trabajo

Durante el curso 2011/2012 se reestructuran en Junta Técnica de Biblioteca los grupos de trabajo, de manera que en este momento están operativos los siguientes:

- Grupo de Trabajo de Alfabetización Informacional
- Grupo de Trabajo de Biblioteca 2.0
- Grupo de Trabajo de Comunicación Interna
- Grupo de Trabajo de Imagen y Comunicación
- Grupo de Trabajo de Pregunta al Bibliotecario
- Grupo de Trabajo de Responsabilidad Social

## 2. Calidad y planificación

Durante el curso 2011/2012 se ha realizado la 2ª Auditoría de Seguimiento al Sistema de Gestión de la Calidad desarrollado en la Biblioteca de la Universidad de Jaén, en base a los requisitos establecidos en la norma UNE-EN ISO 9001:2008, así como a los requisitos de la documentación del propio Sistema, concluyéndose que se encuentra adecuadamente implantado.

Respecto al proceso de planificación y mejora continua, en enero de 2012 la biblioteca de la Universidad de Jaén aprueba su Cuadro de Mando Integral.

El cuadro de mando integral es una herramienta de gestión que, en nuestro caso, está diseñada para ayudarnos en la planificación, ya que nos permite medir, controlar, vigilar y comunicar los resultados de la biblioteca a través de los indicadores de procesos, los indicadores de la carta de servicios y los indicadores de los objetivos anuales, identificando las posibles desviaciones que se puedan producir, con el fin de tomar medidas previsoras o correctoras.

### 3. Automatización

Durante el curso 2011/2012 la Biblioteca de la Universidad de Jaén ha estrenado una página web nueva que se incorpora al gestor de contenidos y adapta toda su información al formato institucional.

Además, desde la Sección de Acceso al Documento y Producción Científica se han publicado dos nuevos blogs de apoyo a la investigación, el primero, *cienciabuja*, contiene información relevante sobre los procesos de evaluación y acreditación, ley de la ciencia y producción científica de nuestros

investigadores. El segundo, *abiertobuja*, pretende la difusión de la publicación en acceso abierto y el conocimiento de sus ventajas para los miembros del personal docente e investigador.

También durante el curso 2011/2012 la Biblioteca ha participado en el proyecto de Guías docentes, para poner las bibliografías recomendadas accesibles desde dicha aplicación y vinculadas al catálogo de biblioteca, este proyecto integra y mejora la calidad de la información de cara al usuario, así como los procesos de compra de material bibliográfico por parte de la biblioteca.

Además, se han puesto en marcha un proyecto que complementa el préstamo de portátiles, con la puesta a disposición de los usuarios de 10 iPads.

### 4. Infraestructuras y equipamiento

Durante el curso 2011/2012, ha finalizado la obra del anexo a Biblioteca para independizar las salas de estudio 24 horas y dotarlas de una salida de emergencia necesaria por motivos de seguridad. El módulo contiene aseos y espacios para descanso de los usuarios.

### 5. Obras ingresadas

Durante el curso 2011/2012 han ingresado en la Biblioteca de la Universidad un total de 10.916 obras, aproximadamente un 19% menos que durante el curso anterior. Los nuevos ingresos se distribuyen de la siguiente manera:

**6. Hemeroteca**

En la actualidad la Hemeroteca cuenta con un total de 4.078 títulos de publicaciones periódicas en papel, de los cuales 2.065 están cerrados.

Las publicaciones periódicas abiertas en papel se distribuyen de la siguiente forma:

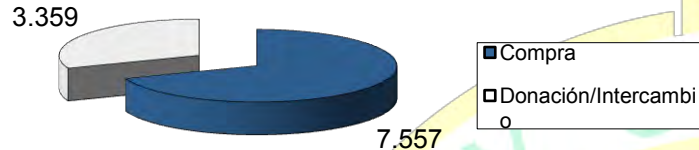

Además, durante el curso 2011/2012 la Biblioteca de la Universidad de Jaén ha continuado con la política de adquisición de monografías en formato electrónico, de forma que en la actualidad tenemos ya una colección formada por 300.084 volúmenes, un 13% más que durante el curso anterior.

**monografías en formato electrónico**

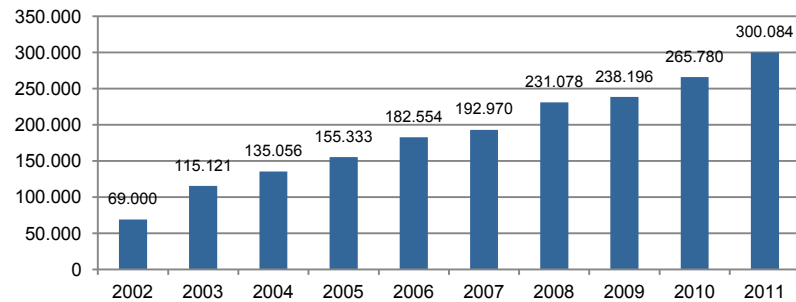

Respecto a las publicaciones periódicas electrónicas, en la actualidad desde la Universidad de Jaén se tiene acceso a 23.252 títulos, un 18% más respecto al curso 2010/2011.

revistas electrónicas a las que se accede

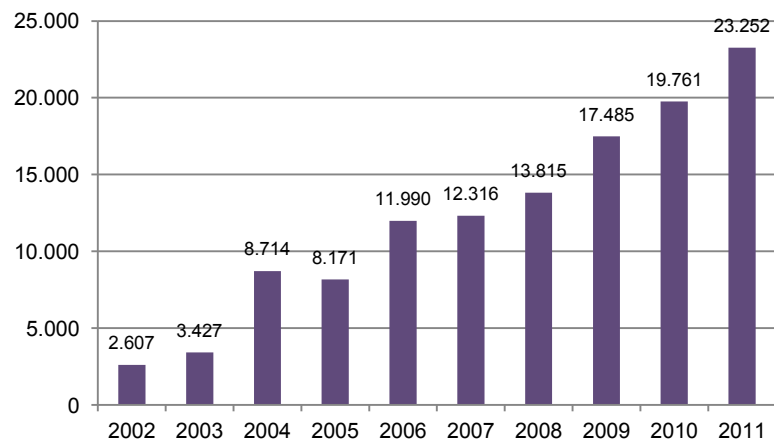

Durante el curso 2011/2012 se han incorporado al catálogo de la Biblioteca la totalidad de las publicaciones periódicas electrónicas y bases de datos, convirtiendo al catálogo en un acceso único a toda la información. Para facilitar ese acceso, ya es posible identificarse en los accesos remotos a través de la cuenta TIC.

## 7. Servicios

### 7.1 Lectura en sala y Préstamo a domicilio

Durante el curso 2011/2012 se han realizado 113.870 préstamos a domicilio, un 12% menos que en el curso anterior. Además se han llevado a cabo un total de 1.630 reservas por parte de los usuarios.

Respecto a la circulación de personas en Biblioteca las estadísticas reflejan una media de 77.574 accesos al mes, un 3% menos que en el curso anterior.

El número total de acceso por sucursal ha sido:

- Biblioteca Lagunillas: 807.142
- Biblioteca Escuela Politécnica Superior (Linares): 123.741

### 7.2 Acceso al documento

Durante el curso 2011/2012 el Servicio de Préstamo interbibliotecario ha recibido un total de 911 documentos, un 1,4% más que durante el curso anterior.

Además nuestra Biblioteca ha sido suministradora de 1.225 documentos solicitados por otros Centros bibliotecarios, un 108% más que durante el curso anterior. Este importante aumento se ha debido a la incorporación de las publicaciones periódicas electrónicas al catálogo de la Biblioteca, lo que implica una mayor visibilidad de nuestra colección.

Respecto al préstamo CBUA (Consortio de Bibliotecas Universitarias de Andalucía), durante el curso 2011/2012 se han recibido un total de 434 documentos, mientras que se han suministrado 283 documentos.

## 8. Alfabetización informacional

Durante el curso 2011/2012 se ha desarrollado el Programa de Alfabetización Informacional de la Biblioteca de la Universidad de Jaén por segundo año.

La participación por parte de los usuarios en el programa ha sido la siguiente:

#### Itinerario 1. Estudiantes

Durante el curso 2011-2012, 1.684 estudiantes han participado en el Programa de Alfabetización Informacional de la BUJA, un 102% más que durante el curso anterior:

- 497 han asistido al curso alfin.01 La Biblioteca de la Universidad de Jaén. Orientación general
- 432 han asistido al curso alfin.02 Recursos informativos en las distintas Áreas
- 437 han asistido al curso alfin.03 Bucear y encontrar en internet
- 172 han asistido al curso alfin.04 Herramientas para la búsqueda y recuperación de información. Evaluación de la información
- 146 han asistido al curso alfin.05 Iniciación al trabajo científico. Ética y gestión de la información

La distribución de estudiantes por Facultades es la siguiente:

- Facultad de Ciencias de la Salud: 303 estudiantes
- Facultad de Ciencias Sociales y Jurídicas: 291 estudiantes
- Facultad de Humanidades y Ciencias de la Educación: 739 estudiantes
- Escuela Politécnica Superior. Jaén: 67 estudiantes
- Facultad de Ciencias Experimentales: 117 estudiantes
- Facultad de Trabajo Social: 167 estudiantes
- Escuela Politécnica Superior. Linares: 0 estudiantes

#### Itinerario 2. PDI

Durante el curso 2011-2012, han participado 223 PDI en el Programa de Alfabetización Informacional de la BUJA, un 107% más que durante el curso anterior.

#### **9. Sugerencias**

Durante el curso 2011/2012 se ha recibido en Biblioteca un total de 359 sugerencias por parte de los usuarios.

De las 359 sugerencias, 130 se han contestado, ya que se solicitaba respuesta, y 229 no requerían contestación. 193 de las 359 sugerencias se recibieron a través del correo electrónico.

#### **10. Cooperación**

10.1. Rebiun (Red de Bibliotecas Universitarias Españolas), Comisión Sectorial de la CRUE

En la actualidad la Biblioteca de la Universidad de Jaén es miembro de pleno derecho de Rebiun, formando parte de los siguientes Grupos de trabajo:

- Línea 4 del III Plan estratégico de Rebiun 2020: Construir y ofrecer un catálogo de servicios y productos colaborativos de calidad de Rebiun.

Del 8 al 9 de noviembre de 2012 se ha celebrado en Málaga, en la sede de la Universidad, la XX Asamblea anual de Rebiun (Red de Bibliotecas Universitarias Españolas), Comisión Sectorial de la CRUE.

10.2. Consorcio de Bibliotecas Universitarias de Andalucía

Durante el curso 2011/2012 se ha trabajado en el desarrollo de los proyectos interuniversitarios siguientes:

- Catálogo colectivo de las Bibliotecas Universitarias de Andalucía
- Repositorio institucional de información científica a nivel Andalucía
- Catálogo de Competencias en Bibliotecas Universitarias
- Evaluación de los recursos electrónicos de adquisición consorciada

La Biblioteca de la Universidad de Jaén coordina el Grupo de Trabajo del Catálogo de Competencias en Bibliotecas Universitarias desde su creación en febrero de 2008.

10.3. GEUIN Grupo Español de Usuarios del Sistema Bibliotecario Innopac-Millennium

En la actualidad la Biblioteca de la Universidad de Jaén es miembro de pleno derecho de GEUIN, ocupando el cargo de Vicepresidentes.

**11. Web 2.0**

La Biblioteca de la Universidad de Jaén está implicada y presente en algunos de los espacios y herramientas de la web 2.0, tales como:

- Twitter
- Facebook
- Blog BUJA
- Youtube
- Issuu
- Slide share
- Flickr

Como novedad, la Biblioteca participa en dos nuevas herramientas de la web 2.0:

- Pinterest
- Bundlr

**12. Reconocimientos**

Desde Biblioteca queremos agradecer de manera especial:

- La participación, implicación y trabajo realizado por la totalidad de la plantilla relativo a la Auditoría de Seguimiento al Sistema de Gestión de la Calidad desarrollado en la Biblioteca de la Universidad de Jaén.
- El trabajo realizado por Manuela Valverde Vera como miembro de la Junta Técnica de la Biblioteca.
- El trabajo realizado por el Personal Técnico Especialista que, de manera voluntaria, ha participado como docente en los cursos ALFIN.01 del Programa de Alfabetización Informacional de la BUJA:

García Jordán, Antonia

Pérez Pérez, Carmen

Moreno Barranco, Pedro

Valverde Vera, Manuela

- El trabajo realizado por los Encargados de Equipo para la elaboración del Estudio de Cargas de Trabajo del PTE de la Biblioteca:

Gallo Rojo, Salvador

Vico Montávez, Catalina

Valenzuela Chica, Juan

**SERVICIO DE ACTIVIDADES FÍSICAS Y DEPORTIVAS**

**INTRODUCCIÓN**

El Secretariado de Actividades Físicas y Deportivas (SAFYD) forma parte del Vicerrectorado de Extensión Universitaria, Deportes y Proyección Institucional de la Universidad de Jaén y es el órgano competente de la gestión de las actividades e instalaciones deportivas de la misma. El SAFYD tiene como Misión el fomento de la práctica de actividades físicas y deportivas y la facilitación de un desarrollo a través de la prestación de un servicio de calidad, dirigido a todos los miembros de la comunidad universitaria y su entorno, que contribuya a la mejora de la calidad de vida y a la formación integral del individuo, y que sirva de apoyo a los pilares básicos de la Universidad: docencia, investigación y extensión.

Los Servicios que presta este Secretariado los podríamos dividir en 3 grandes bloques:

- 1. Organización de Actividades
  - 1.1. Cursos y Actividades
  - 1.2. Competiciones Propias
  - 1.3. Participación en Competiciones
  - 1.4. Actividades en la Naturaleza
  - 1.5. Eventos
- 2. Gestión de Espacios Deportivos
  - 2.1. Reservas de Instalaciones (para docencia, actividades propias y externos)

2.2. Usos de Instalaciones

3. Otros Servicios Complementarios

- 3.1. Atención e información al interesado
- 3.2. Expedir la Ficha Deportiva de la Universidad de Jaén
- 3.3. Atención al deportista universitario
- 3.4. Reconocimiento de créditos de libre configuración
- 3.4. Colaborar con otras entidades públicas y privadas en la organización de actividades físico-deportivas

**2. RESULTADOS**

Destacamos algunas actuaciones que complementan a todas las tareas usuales de organización y gestión que han sido destacadas en el presente curso académico.

- 1) El SAFYD, a través del Anual de Estudios Olímpicos, ha impartido un ciclo de conferencias en los centros de bachillerato de la provincia promoviendo el olimpismo entre los estudiantes. En dicha actividad, hemos contado con Ricardo Leiva, Director de Deportes del Comité Olímpico Español y principal responsable de la logística de la selección española en Londres 2012. El número de centros de bachillerato han ascendido a 23 centros. Además con el ciclo se impulsó un premio de pintura, con motivo olímpico, entre los estudiantes que consistió en un fin de semana para cuatro personas en Sierra Nevada (donado por Cetursa).





RELACIÓN DE CENTROS PARTICIPANTES		
1	Alcalá la Real	Alfonso XI
2	Martos	Fernando III
3	Arjonilla	Juan del Villar
4	Villargordo	Llano de la Viña
5	Pozo Alcon	Guadalentin
6	Martos	San Felipe Neri
7	Andújar	Nuestra Señora de la Cabeza
8	Cazorla	Castillo de la Yedra
9	Villanueva del Arzobispo	Nieves López Pastor
10	Linares	Oretania
11	Mancha Real	Peña del Aguila
12	Vilches	Abula
13	Ibros	Pedro Pablo López de los Arcos
14	Alcaudete	Salvador Serrano
15	Úbeda	SAFA
16	Baeza	IES Santísima Trinidad
17	Jaén	IPEP
18	Alcalá la Real	Antonio Mendoza
19	Santisteban del Puerto	Virgen del Collado
20	Mengibar	Albariza
21	Jaén	IES Fuente de la Peña
22	Jaén	Santa Catalina de Alejandría
23	Jaén	Virgen del Carmen

El SAFYD, en colaboración con el Vicerrectorado de Internacionalización, hemos recibido por primera vez deportistas/estudiantes de la Universidad del Bío-Bío en Chile. Dos estudiantes chilenos han visitado y competido representado a nuestra universidad.

La relación de centros visitados es la siguiente:



- 1) Aumento del número de actividades deportivas en Linares, donde destacamos que por primera vez se ha disputado en nuestras instalaciones en Linares el Torneo de Acceso (en las modalidades de baloncesto y fútbol sala, tanto masculino como femenino) entre los centros de bachillerato de la comarca de Linares. Indicar que dicha competición ha contado con 9 centros de Linares y su comarca y que en Jaén ya está ampliamente consolidado.

- 2) Además, como muestra del índice de participación general en las actividades deportivas, destacamos que el número de fichas deportivas se elevó en el curso 2011/2012 hasta 6058 entre la comunidad universitaria. Lo que supone un incremento del 12,79% sobre el curso anterior y un acumulado del 59,59% en los últimos cinco años.

**Evolución del número de fichas deportivas por cursos académico**

2000/01	2180
2001/02	2429
2002/03	2687
2003/04	2847
2004/05	3056
2005/06	3740
2006/07	3796
2007/08	3975
2008/09	4472
2009/10	5097
2010/11	5371
2011/12	6058

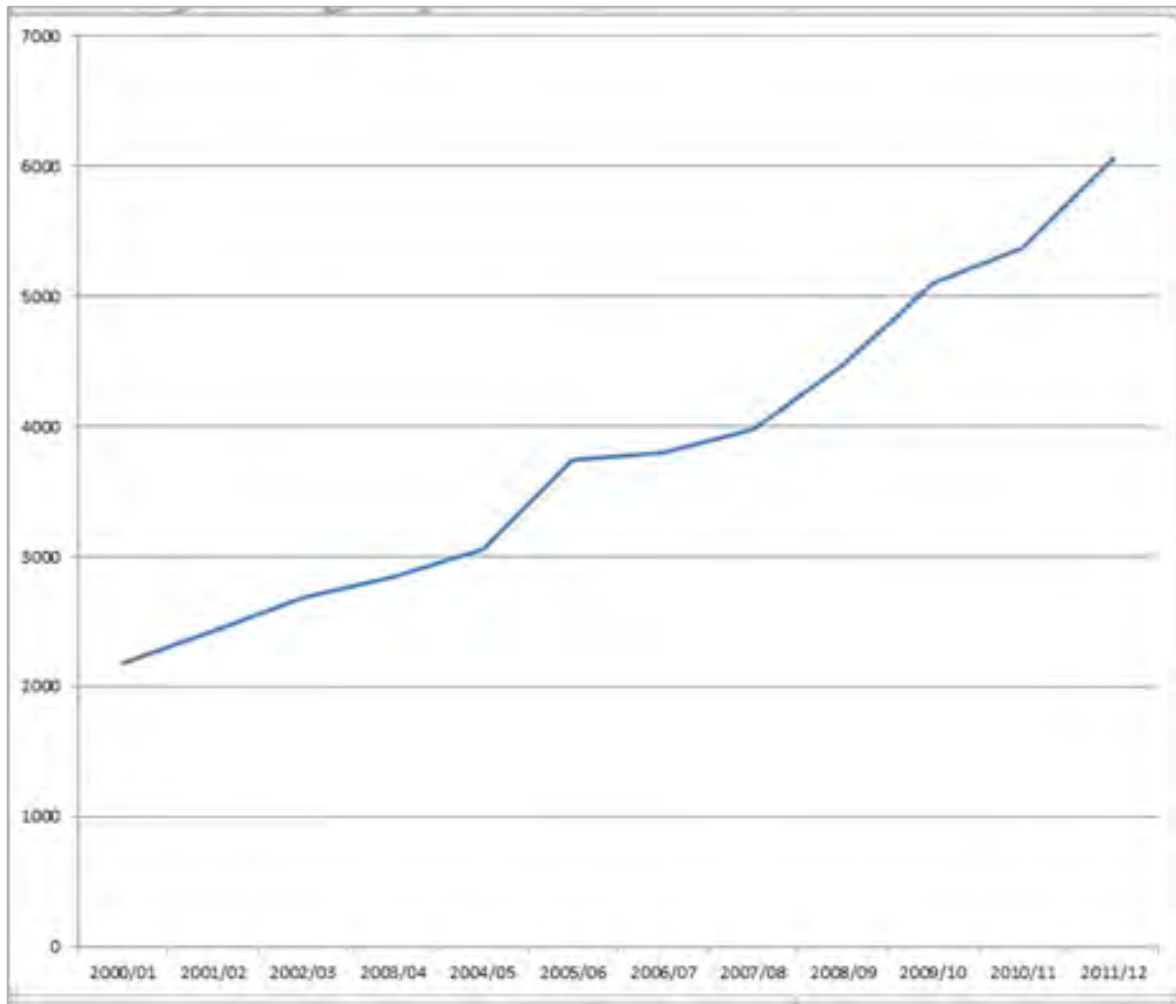

Nº TARJETAS DEPORTIVAS

Nº TARJETAS DEPORTIVAS

CATEGORÍA	SUBCATEGORÍA	FEMENINO	MASCULINO	Nº FICHAS
UNIVERSITARIO	ALUMNO	1597	3231	4828
	EGRESADO	53	111	164
	P.D.I	92	163	255
	P.A.S	77	93	170
	CÓNYUGE/HIJO	73	34	107
	BECARIO	10	7	17
	PROTOCOLO	7	17	24
	ESTUDIANTE MOVILIDAD	316	177	493
TOTAL UNIVERSITARIOS		2225	3833	6058
NO UNIVERSITARIOS	EXTERNO LINARES	47	121	168
TOTAL NO UNIVERSITARIOS		47	121	168
TOTAL				6226

## VICERRECTORADO DE ESTUDIANTES E INSERCIÓN LABORAL

### 1. SECRETARIADO DE ACCESO

Desde el Secretariado de Acceso de la Universidad de Jaén se ha llevado a cabo el programa “Conoce tu Universidad” destinado a dar a conocer las instalaciones y oferta educativa de la Universidad de Jaén a los alumnos, padres, y orientadores y equipos directivos de los I.E.S. de la provincia de Jaén. Dentro de las actuaciones realizadas en el ámbito del citado programa cabe destacar que han visitado nuestra Universidad unos 6000 estudiantes de 2º curso de Bachillerato y de 2º curso de Ciclos Formativos de Grado Superior. A dichos estudiantes se les ha informado de la Selectividad, Preinscripción y oferta de titulaciones de Grado de la Universidad de Jaén. También se han llevado a cabo jornadas informativas sobre la Prueba de Acceso a la Universidad para mayores de 25 años, y sobre las vías de Acceso a la Universidad para mayores de 40 mediante experiencia profesional, y la Prueba de Acceso para mayores de 45.

El sábado 21 de abril se llevó a cabo una Jornada de Puertas Abiertas en la Escuela Politécnica Superior de Linares. El objetivo de dicha Jornada fue ofrecer información sobre el acceso a estudios universitarios y sobre las titulaciones de Grado y salidas profesionales de la referida Escuela a las familias con alumnos en Bachillerato o Ciclos Formativos de Grado Superior.

El sábado 5 de mayo se llevó a cabo la Jornada de Puertas Abiertas en el Campus Las Lagunillas. En ella se ofreció información sobre el acceso a la Universidad y sobre Planes de Estudio y salidas profesionales de las titulaciones impartidas en los Centros de la UJA ubicados en el Campus “Las Lagunillas”.

Se ha facilitado una dirección de correo electrónico a todos los alumnos matriculados en 2º de Bachillerato y 2º curso de Ciclos Formativos de Grado Superior, un total de 6802, en los institutos de la provincia de Jaén. También se ha proporcionado un correo con la misma extensión a todos los matriculados

en la Prueba de Acceso a la Universidad para mayores de 25 años, mayores de 40 y 45. Además, son ya unos 1500 profesores de instituto de Jaén y provincia los que cuentan con una dirección de correo electrónico de nuestra Universidad, con extensión @ies.ujaen.es. Así, se han creado listas de correo, conforme a las materias contempladas en los exámenes de Selectividad; listas que pueden ser de mucho interés para invitar a conferencias, actos, etc., relacionados con un determinado ámbito de conocimiento.

Se ha seguido colaborado en la difusión y organización de las pruebas correspondientes a la Fase Local de las Olimpiadas de Matemáticas, Física y Química. Y, como reconocimiento a la Excelencia, tanto los 3 primeros clasificados de estas Olimpiadas en la Fase Nacional, como todos los alumnos con Matrícula de Honor en 2º de Bachillerato y 2º curso de Ciclos Formativos de Grado Superior que se han matriculado en nuestra Universidad, han sido premiados con matrícula gratuita en primer curso y un ordenador portátil.

### 2. SECRETARIADO DE BECAS, AYUDAS Y ATENCIÓN AL ESTUDIANTE

#### Unidad de Atención A Estudiante con Necesidades Educativas Especiales

La unidad de atención a Estudiante con Necesidades Educativas Especiales trabaja para llevar a cabo las acciones encaminadas a incluir, con igualdad y equiparación de oportunidades, a las personas que cursen estudios en esta Universidad. Se ocupa, por tanto, de facilitar la integración de todos los estudiantes, para lo que gestiona los recursos técnicos necesarios y orienta las actuaciones de los diferentes miembros de la comunidad universitaria: docentes, estudiantes y personal de administración y servicios.

En el curso 2011/2012 la oficina de atención a Estudiantes con Necesidades Educativas Especiales ha atendido a 140 alumnos, con necesidades y demandas muy diversas. En concreto, fueron 128 los que plantearon demandas relacionadas con discapacidad física, visual, auditiva, psicológica y de otro tipo. De ellos, 62 estudiantes eran mujeres y 66 varones. Asimismo, 12 alumnos con sobredotación y alta capacidades y 2 con dificultades específicas

de aprendizaje recibieron una atención personalizada por esta unidad y, en función de las solicitudes presentadas, se les hizo entrega de un ordenador portátil.

Con el propósito de acercar nuestra institución universitaria a los estudiantes con sobredotación y altas capacidades de la provincia, en colaboración con la Delegación Provincial de Educación se organizaron dos talleres para alumnos de los institutos de la provincia. Los temas tratados en estos talleres fueron: “Midiendo sobre las fotografías de la foto al mapa” el 13 de abril de 2012, y “Interactuando con el mundo de los insectos. El mundo de los insectos visto desde cerca”, el 13 de mayo de 2012.

Cumplimos por tanto la dotación del servicio a todos los estudiantes con dificultades especiales.

### Asociacionismo

Las asociaciones de estudiantes y los delegados de curso deben ser un canal de comunicación abierto, dinámico y participativo entre los órganos administrativos y de gestión de la Universidad y, por su parte, los estudiantes. La representación estudiantil debe ser, por tanto, instrumento de difusión e, incluso, de ayuda para el buen aprovechamiento de todos los recursos que la Universidad pone a su alcance. Trabajando en este sentido, el Vicerrectorado de Estudiantes e Inserción Laboral ha organizado en este curso académico diferentes actividades de carácter informativo y formativo que pretenden completar, incentivar y mejorar la participación estudiantil.

Destacar, ante todo, la organización de las jornadas de elección de delegados y subdelegados de grupo y el VIII curso de formación para estos representantes estudiantiles. En este curso, realizado en el mes de noviembre, se trataron los siguientes temas: estructura de la Universidad de Jaén, régimen académico y de evaluación del alumnado, normas de permanencia de Grado y Master, prácticas en empresa, relaciones internacionales y, muy especialmente,

aquellos relacionados con las TIC: plataforma de espacios virtuales de la UJA, funcionamiento general y gestión de un espacio virtual, definición de permisos de acceso, herramientas organizativas, herramientas colaborativas, difusión de contenido y elaboración de encuestas.

Las XIII Jornadas UNIJOVEN, son otras de las actividades a señalar. Un año más, UNIJOVEN contó con la participación de una amplia variedad de instituciones provinciales que trabajaban con y por los jóvenes, tales como la Delegación Provincial de la Consejería de Salud, de Empleo, la Diputación Provincial de Jaén, Caja Rural, el Ayuntamiento de Jaén, etc.

Conviene, por último, señalar la creación de una nueva asociación de estudiantes “Asociación de Estudiantes de Enfermería” (UJAENF) que se une a las 12 que ya existen en nuestra Universidad y que trabajan por defender los intereses de los estudiantes y, asimismo, por conseguir una completa formación de estos, para lo que organizan cursos, jornadas, charlas, coloquios, etc.

### Atención y Ayudas al Estudiante

Las Becas y Ayudas gestionadas por el Servicio de Atención y Ayudas al Estudiante, son las siguientes:

- Becas del Régimen General del Ministerio de Educación (MEDU),
- Becas de Colaboración con los Departamentos Universitarios del MEDU,
- Becas de Colaboración con los Departamentos Universitarios Propias de la UJA.
- Ayudas Propias de la UJA: Ayuda Social Urgente y Ayudas para estudiantes informadores de la UJA.

- Becas de Movilidad, tanto internacionales (LLP/Erasmus y Movilidad América, Asia y África) como nacionales (programa Sicue-Séneca)

Con el propósito de informar sobre esta materia de gran interés para los estudiantes se han celebrado los días temáticos de la movilidad nacional (20 de enero de 2012) y de la movilidad internacional en noviembre de 2011.

A continuación se expresan mediante gráficos y tablas los datos que consideramos más relevantes para algunas de estas modalidades de becas o ayudas:



**Evolución de los alumnos matriculados y volumen de actividad en la Sección de Ayudas al Estudio. Becas del Régimen General. Período 1994 - 2012.**

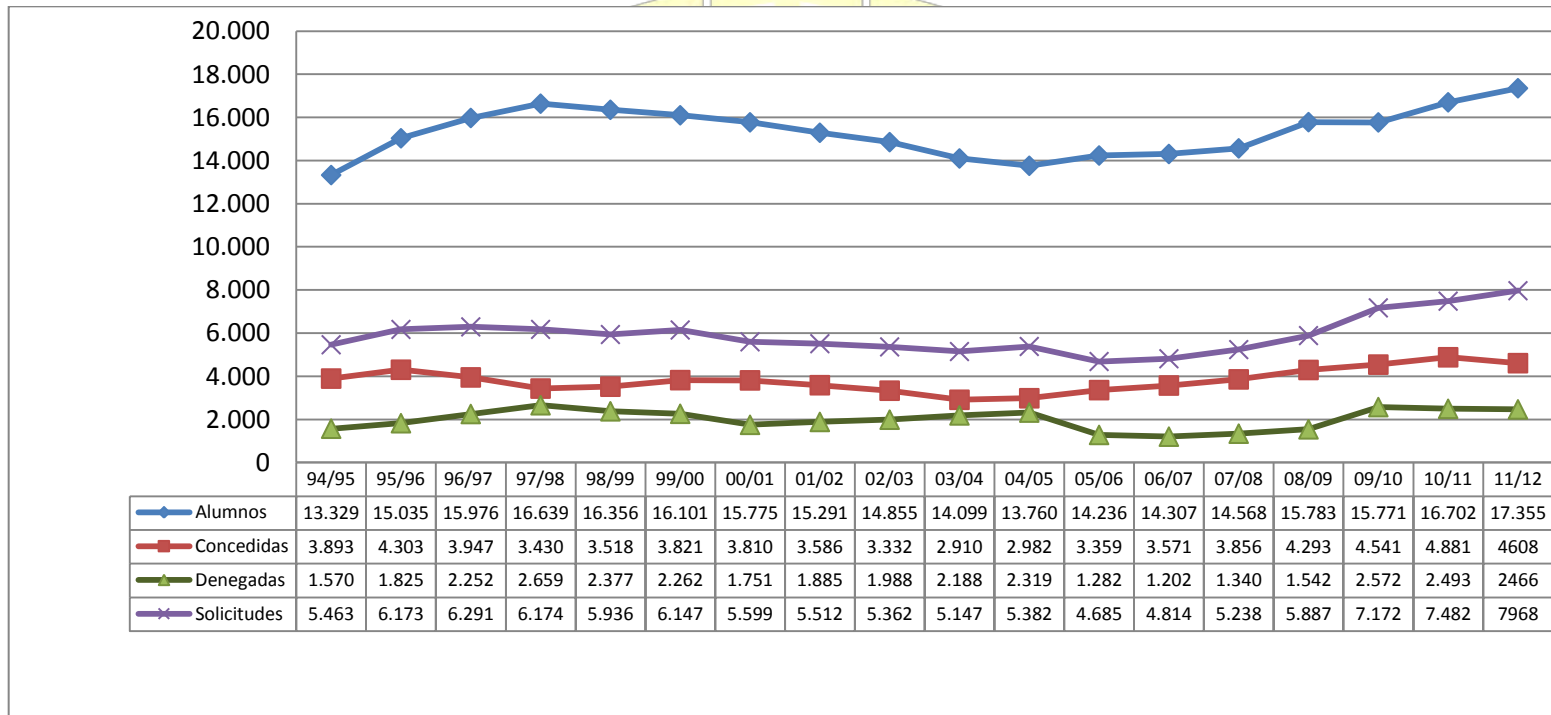

Fuente: Sección de Ayudas al Estudio.



**Ayudas Para La Movilidad Nacional De Estudiantes (Sicue-Séneca)**

Oferta de plazas:

- Para el curso 2011/2012 se ofertaron 680 plazas. (Convenios con 45 universidades)
- Para el curso 1012/2013 se ofertan 714 plazas. (Convenios con 61 universidades).
- Prácticamente la totalidad de titulaciones cuentan con 5 o más destinos.

Linares: Convenio con 17 universidades y 70 plazas ofertadas

Nº de solicitudes SICUE:

**Gráfico G.1.: Evolución de las Ayudas para la movilidad de estudiantes Sicue-Séneca. Período 2000- 2011.**

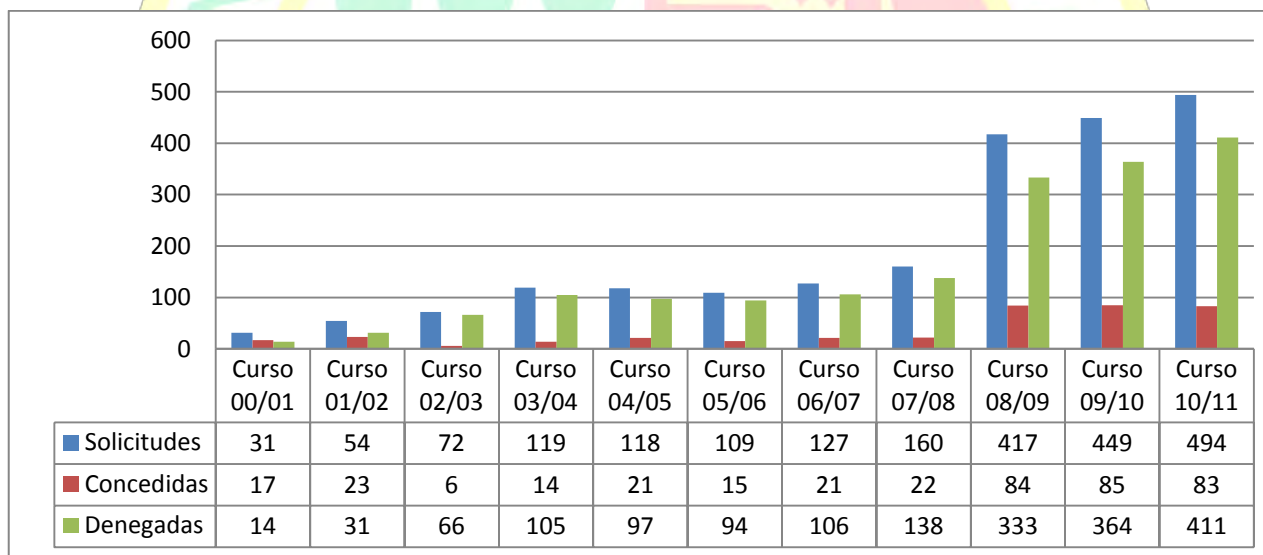

Fuente: Sección Ayudas al Estudio

Nota: En esta convocatoria el alumno puede presentar más de una solicitud.

Nº de estudiantes que han realizado la movilidad (SALIENTES)

- Curso 2011/12: 38 estudiantes.                      Linares: 1 estudiante.
- Curso 2010/11: 37 estudiantes.                      Linares: 2 estudiantes.

Uno de nuestros objetivos fundamentales es estrechar y ampliar los vínculos entre la Universidad y la Sociedad en materia de empleo, facilitando el conocimiento mutuo de los requerimientos, necesidades y posibilidades de relación de las partes implicadas.

Nº de estudiantes de otras universidades que han realizado la movilidad en la UJA. (ENTRANTES)

- Curso 2011/2012: 20 estudiantes.
- Curso 2010/2011: 13 estudiantes.

**Programas de Prácticas y Contrato Laboral para Titulados**

Durante el curso académico 2011-2012, de forma paralela al Programa General de Prácticas en Empresas, hemos desarrollado el Programa de Prácticas Preferentes, para titulaciones con menor demanda y niveles de inserción inferiores a la media, según revelan los estudios de egresados realizados, así como para alumnos/as con discapacidad, orientadas a mejorar las posibilidades de inserción laboral de los estudiantes participantes en el programa. Entre los dos programas alrededor de 800 estudiantes han realizado prácticas durante el curso 2011-2012.

**Becas de Colaboración con los Departamentos Universitarios del MEDU, 43**

**Becas de Colaboración con los Departamentos Universitarios Propias de la UJA, 2**

**3. SECRETARIADO DE PRÁCTICAS DE EMPRESA, EMPLEO, EMPRENDEDORES Y EGRESADOS**

La Universidad de Jaén a través del Vicerrectorado de Estudiantes e Inserción Laboral presta diferentes servicios para facilitar el acceso al mercado laboral a sus estudiantes y titulados/as.

Nuestros programas de prácticas e inserción laboral están diseñados como un conjunto de actividades destinadas a complementar la formación teórica recibida en la Universidad mediante la estancia en empresas o instituciones y a acercar al alumnado y titulados/as al mundo laboral para su inserción profesional.

Nuestra Universidad también cuenta con un Programa de Inserción Laboral de Titulados/as, para promover la inserción laboral de sus Titulados/as: es el Contrato Laboral en Prácticas, que es un incentivo exclusivo de la Universidad de Jaén. Los beneficiarios de este incentivo son las empresas o entidades que contraten a titulados/as de la Universidad de Jaén, durante los dos primeros años tras la obtención del título.

La Universidad de Jaén ha apostado por el Contrato Laboral en Prácticas como instrumento para apoyar la inserción laboral de los/as titulados/as de la Universidad de Jaén y conlleva una subvención directa a las empresas que contratan a nuestros/as titulados /as.

Como incentivo adicional, hemos elevado el importe subvencionado a las empresas que contraten titulados en algunas de las situaciones que establecen los Convenios Preferentes, es decir, procedentes de titulaciones con niveles de inserción inferiores a la media, y/o titulados/as universitarios/as con discapacidad.

### **Empleo, Formación para el Empleo y Acciones de Orientación Profesional**

La Unidad de Orientación Profesional, Andalucía Orienta, de la Universidad de Jaén, ha prestado los servicios de asesoramiento sobre el mercado de trabajo, técnicas de búsqueda de empleo, y acompañamiento en la búsqueda de empleo.

Asimismo, disponemos, en Jaén y Linares, de dos “Puntos de Información y Gestión”, que permiten la renovación de la tarjeta de desempleo (documento necesario para recibir atención en Unidad de Orientación Profesional) y actualización de datos del Servicio Andaluz de Empleo, cuyo uso está disponible para toda la comunidad universitaria.

Durante el presente curso académico el Vicerrectorado de Estudiantes e Inserción Laboral, de forma conjunta con los Equipos de Gobierno de los Centros, ha organizado y celebrado 5 Jornadas de Orientación Profesional, diferenciadas por Centros, realizadas en durante el mes de mayo de 2012.

El curso académico 2011-2012 ha contado con una nueva edición del programa UNIVERSEM: Universidad y Empleo de Mujeres, en el que el Instituto Andaluz de la Mujer, en colaboración con la Universidad de Jaén, y con la participación del Fondo Social Europeo, pone a disposición de las estudiantes y tituladas de la Universidad de Jaén este programa cuya finalidad consiste en aportar elementos formativos y competencias que ayuden a aumentar el éxito

en el proceso de inserción laboral de las participantes en el proyecto, tanto como trabajadoras por cuenta ajena, o estimulando la opción del autoempleo, y el espíritu emprendedor, todo ello sustentado en un sólido conocimiento de las características de nuestro mercado laboral, y del tejido empresarial de la provincia de Jaén, principalmente. Las beneficiarias del Programa UNIVERSEM 2011 has sido 60 mujeres.

La Unidad de Atención y Ayudas al Estudiante gestiona las ofertas de Empleo en la Web de la Universidad de Jaén, canal de gran importancia en la búsqueda de oportunidades de empleo para alumnas/ os y tituladas/os de la Universidad de Jaén.

El día 14 de noviembre de 2011 la empresa Heineken España realizó una selección de personal en el Campus de Jaén a estudiantes y titulados/as de ingeniería de la EPS de Jaén y EPS de Linares.

### **Emprendedores**

La creación del Plan de Emprendedores durante el curso 2011-2012 nos ha llevado a desarrollar diversas acciones para el fomento de la cultura emprendedora y de la creación de empresas por parte de los diferentes miembros de la Comunidad Universitaria.

El Servicio de Apoyo a Emprendedores opera de forma continuada durante todo el año académico, prestando asesoramiento a alumnos, titulados, miembros del personal docente e investigador y del personal de administración y servicios de la Universidad de Jaén. Tiene su sede tanto en el Campus de Jaén como en la Escuela Politécnica Superior de Linares, gracias al acuerdo de colaboración firmado entre la Universidad de Jaén, Andalucía Emprende, Fundación Pública Andaluza dependiente de la Consejería de Economía,

MODALIDAD	Total
BANCO DE IDEAS	127
REALIDAD EMPRESARIAL	15
IDEAS BASADAS EN EL CONOCIMIENTO	9

Innovación, Ciencia y Empleo-Delegación Provincial de Jaén), y las Cámaras Oficiales de Comercio e Industria de Jaén y Linares.

El Vicerrectorado de Estudiantes e Inserción Laboral, el Consejo Social de la Universidad de Jaén y el Vicerrectorado de Investigación, Desarrollo Tecnológico e Innovación de la Universidad de Jaén, junto a todos los Centros de la Universidad de Jaén, ha organizado y celebrado la V Feria del Emprendedor Universitario, que tuvo lugar los días 30 de noviembre y 1 de diciembre de 2011. Este evento es un Foro expositivo y Formativo, donde nuestros estudiantes y egresados han tenido acceso a la información de las entidades que prestan servicio de apoyo a emprendedores en nuestro entorno socioeconómico, donde contamos con experiencias empresariales concretas y de actividades de difusión del espíritu emprendedor. Este evento se realizó también con la participación, Geolit, Parque Científico y Tecnológico, S.L, el Centro de Apoyo al Desarrollo Empresarial de Jaén, (Andalucía Emprende, Fundación Pública Andaluza, Consejería de Economía, Innovación, Ciencia y

Empleo-Delegación Provincial de Jaén), la Confederación de Empresarios de Andalucía y la Confederación de Empresarios de Jaén, el Instituto Municipal de Empleo y Formación Empresarial, las Cámaras Oficiales de Comercio e Industria de Jaén y Linares, la Asociación de Jóvenes Empresarios de Jaén, la

Federación Andaluza de Empresas Cooperativas de Trabajo Asociado y la Federación Andaluza de Sociedades Laborales.

Hemos realizado Curso de Fomento de Iniciativas Emprendedoras para Universitarios 2011, catalogado como Curso de Especialización. Durante el evento mencionado tuvo lugar el fallo de la convocatoria del IV PREMIO DE EMPRENDEDORES en sus tres modalidades: MODALIDAD I. BANCO DE IDEAS (FACSOC-Emprende), MODALIDAD II. REALIDAD EMPRESARIAL, y MODALIDAD III. IDEAS DE NEGOCIO BASADAS EN EL CONOCIMIENTO

Esta convocatoria ha recibido 151 proyectos presentados:

Durante los días 14 y 15 de marzo de 2012, han tenido lugar la celebración de los “Días Temáticos: Día del Emprendedor Universitario”, organizado por el Vicerrectorado de Estudiantes e Inserción Laboral, el Consejo Social de la Universidad de Jaén y el Vicerrectorado de Investigación, Desarrollo Tecnológico e Innovación de la Universidad de Jaén; y ha contado con la colaboración de: Geolit, Parque Científico y Tecnológico, el Centro de Apoyo al Desarrollo Empresarial de Jaén, (Andalucía Emprende, Fundación Pública Andaluza, Consejería de Economía, Innovación, Ciencia y Empleo-Delegación Provincial de Jaén), la Confederación de Empresarios de Andalucía y la Confederación de Empresarios de Jaén, el Instituto Municipal de Empleo y Formación Empresarial, las Cámaras Oficiales de Comercio e Industria de Jaén y Linares, la Asociación de Jóvenes Empresarios de Jaén, la Federación Andaluza de Empresas Cooperativas de Trabajo Asociado, la Federación Andaluza de Sociedades Laborales, el Colegio de Economistas de Jaén, SECOT Jaén y la Diputación Provincial de Jaén.

En el marco del Día del Emprendedor 2012 organizamos, en colaboración con todos los Centros de la Universidad de Jaén y las Entidades colaboradoras

las III Jornadas de Emprendimiento Universitario 2012, así como la presentación de la V Edición del Premio Anual al Emprendimiento, siendo el principal objetivo de esta iniciativa el fomentar el espíritu emprendedor y favorecer la generación de nuevas empresas por parte de los estudiantes, titulados/as, personal de administración y servicios y personal docente e investigador de la Universidad de Jaén.

En esta quinta edición la convocatoria cuenta con novedades en los galardones concedidos y amplía el marco de entidades colaboradoras y patrocinadoras. Los Vicerrectorados de Estudiantes e Inserción Laboral y de Investigación, Desarrollo Tecnológico e Innovación, en colaboración con el Consejo Social de la Universidad de Jaén, el Centro de Apoyo al Desarrollo Empresarial (Andalucía Emprende, Fundación Pública Andaluza, Consejería de Economía, Innovación, Ciencia y Empleo-Delegación Provincial de Jaén) y las Cámaras Oficiales de Comercio e Industria de Jaén y Linares; con el patrocinio de Geolit, Parque Científico y Tecnológico, Caja Rural de Jaén, Herederos de Diego Torres Martínez, S.L. (Canon), TAOSpain INTERACTIVE, S.L, Colegio de Economistas de Jaén, Rossellimac, y con la especial colaboración de la Escuela de Artes y Oficios “José Nogué”, a la que debemos el diseño y reproducción de las esculturas que representan las tres modalidades de la convocatoria.

Se ha puesto en marcha el “Itinerario de Autoempleo” en virtud del convenio firmado con el Centro de Apoyo al Desarrollo Empresarial (Andalucía Emprende, Fundación Pública Andaluza, Consejería de Economía, Innovación, Ciencia y Empleo-Delegación Provincial de Jaén), que permite a estudiantes y titulados/as de la Universidad de Jaén recibir formación teórica-práctica sobre creación de empresas y la elaboración de un plan de empresa tutorizado. En la primera convocatoria realizaron el itinerario de autoempleo 75 estudiantes de los Campus de Jaén y Linares.

### Egresados/As

La Oficina de Antiguos Alumnos y Amigos de la Universidad de Jaén abrió sus puertas durante el curso académico 2009-2010. Durante el curso 2011-12 hemos puesto en marcha la nueva tarjeta y el número de titulados y tituladas que la han obtenido ha ascendido a 234. Durante el curso 2012-13 se pretende consolidar el número e incrementarlo. Entre los servicios ofertados a los titulados se encuentran:

- Apoyo al empleo y autoempleo
- Información sobre titulaciones de grado y postgrado
- Relaciones Internacionales
- Actividades deportivas y culturales
- Transferencia de resultados de investigación
- Biblioteca
- Servicios en el ámbito de las TIC,s
- Alquiler de espacios
- Voluntariado
- Reencuentro de promociones de titulaciones
- Servicio de alertas y descuentos

De forma conjunta con el Vicerrectorado de Planificación, Calidad, Responsabilidad Social y Comunicación hemos realizado y presentado el Estudio de Inserción Laboral de los Titulados/as de la Universidad de Jaén 2011, correspondiente a egresados/as que finalizaron sus estudios en el curso 2008-2009.

Se han realizado dos encuentros con antiguos/as alumnos/as:

- Última promoción de Peritos y Primera Promoción de Ingenieros Técnicos de Minas, el día 29 de octubre de 2011 en la Escuela Politécnica Superior de Linares.
- Encuentro con antiguos/as alumnos/as de la titulación de Química, el día 5 de noviembre de 2011 en el Campus de Jaén.

La Oficina de Antiguos/as Alumnos/as y Amigos/as de la Universidad de Jaén recibe el premio Alumni de la Federación Nacional de Asociaciones de Antiguos/as Alumnos/as y Amigos/as de las Universidades Españolas por su proyecto “Antiguos/as Alumnos/as por el Mundo”.

#### Otras Actividades

Funciona también, con gran nivel de aceptación y utilidad, el programa de BECAS PROPIAS DE INFORMADORES DE LA UNIVERSIDAD, por el que se seleccionan a los estudiantes encargados de la difusión de los servicios de la universidad a los/as alumnos/as, realizando de forma simultánea en los Campus de Jaén y Linares, los días 2 y 4 de noviembre de 2011, los cursos de formación que les acreditarían como tales: V Jornadas Técnicas de Formación de Informadores de la Universidad de Jaén.

#### 4. COLEGIO MAYOR “DOMINGO SAVIO”

En este curso académico, el Colegio Mayor “Domingo Savio”, ha cubierto por completo sus 152 plazas: 142 con estudiantes universitarios y diez de ellas han sido ocupadas por residentes temporales, tales como investigadores procedentes de otras universidades españolas e internacionales, así como asistentes a diferentes congresos organizados por la Universidad de Jaén. Los colegiales han cursado las diferentes Licenciaturas y Diplomaturas, además de las nuevas titulaciones de Grado y Máster impartidas en las Facultades y Centros de la UJA.

En cuanto a la procedencia de los colegiales, como viene siendo habitual, la mayoría de ellos son andaluces, muchos de ellos de la provincia de Jaén. El resto de los colegiales proceden principalmente de las Comunidades Autónomas de Castilla La Mancha y Extremadura. Este año el número de estudiantes extranjeros ha sido menor que otros años, siendo estos procedentes de Brasil e Italia.

Los residentes temporales, han residido en el Colegio principalmente a partir del segundo cuatrimestre. Estos residentes son, entre otros, personal docente y/o investigador invitado a la Universidad de Jaén, asistentes a Congresos organizados por la misma, alumnado de Programas de Doctorado, de Máster, de Cursos de Expertos, etc. La procedencia de estos residentes es tanto nacional como extranjera.

#### ACTOS ACADÉMICOS

El 27 de octubre se procedió a la inauguración conjunta del nuevo curso académico por parte del Colegio Mayor “Domingo Savio” y el Colegio Mayor adscrito “Josefa Segovia”. El acto fue presidido por Dña. Adoración Mozas Moral, Vicerrectora de Estudiantes e Inserción Laboral de la Universidad de Jaén, contando con la presencia de Dña. Carmen Almansa Sánchez, Directora del Colegio Mayor adscrito “Josefa Segovia” y Dña. Inmaculada Barroso Benítez, Directora del Colegio Mayor “Domingo Savio”. A dicho acto asistió D. Luis Garrido González, catedrático de Historia Económica del Departamento de Economía, el cual pronunció la conferencia “El olivar y aceite de Jaén en sus historia”. Posteriormente, la Vicerrectora, Dña. Adoración Mozas, le impuso la beca del Colegio Mayor “Domingo Savio”.

El 24 de mayo tuvo lugar la clausura conjunta de las actividades académicas en los Colegios Mayores “Josefa Segovia” y “Domingo Savio”. El acto fue presidido por la Vicerrectora de Estudiantes e Inserción Laboral de la

Universidad de Jaén y contó con la presencia de las Directoras de ambos Colegios Mayores, Dña. Carmen Almansa Sánchez y Dña. Inmaculada Barroso Benítez, y de Dña. María José del Jesús Díaz, profesora del Departamento de Informática de la Escuela Politécnica Superior de Jaén, que impartió la conferencia *“La Inteligencia Artificial: presente y futuro”*.

En esta clausura se realizó una lectura por parte de dos colegiales de la memoria de las actividades realizadas en ambos Colegios Mayores a lo largo del curso. Posteriormente se impusieron las Becas de Colegiales Mayores y se entregaron las distinciones a los colegiales que terminaban sus estudios.

**ACTIVIDADES**

De entre las actividades culturales y formativas realizadas hay que destacar:

La conferencia pronunciada por el catedrático de Sociología de la Universidad del País Vasco, D. Benjamín Tejerina Montaña sobre *“Las claves del Movimiento 15 M”*. El acto generó expectación por la actualidad del tema que se trató y por tanto contamos con la presencia de un gran número de ciudadanos jienenses, universitarios y la mayoría de los residentes en el Colegio Mayor.

El Taller de Risoterapia que se ha llevado a cabo en el Colegio Mayor con el objetivo de ayudar a la integración entre los colegiales y la mejora de las relaciones interpersonales. El tema desarrollado a lo largo del taller fue *“La vida en positivo: entrenamiento y desarrollo del sentido del humor y del optimismo inteligente”*. Estuvo dirigido por Dña. Pilar Berrios Martos, profesora del Departamento de Psicología de la Universidad de Jaén.

El Taller de Primeros Auxilios y Soporte Vital Básico, impartido por Dña. Juana María Granero, profesora del Departamento de Enfermería de nuestra Universidad, que nos transmitió las nuevas recomendaciones del Consejo

Europeo de Resucitación, cuya finalidad fue aprender a actuar en situaciones de emergencia hasta la llegada de la asistencia sanitaria.

En cuanto a la organización de talleres por parte de los colegiales cabe destacar el Taller de Dibujo impartido por D. Joaquín Gómez, con el que se pretendía ayudar a colegiales de Estudios Técnicos; y, por otra parte, el Taller de Cine, organizado por D. José Andrés Valenzuela, para animar las noches de los martes.

En las instalaciones del Colegio Mayor tuvo lugar el Ciclo *“La Radio en el Cine”*, realizado por UniRadio Jaén con motivo de su segundo aniversario. Se proyectaron cuatro películas relacionadas con la radio.

Además, se realizó una visita guiada al *“Jaén de Leyenda”*, que consistió en un recorrido por distintos lugares de la ciudad, envueltos en leyendas que perduran a lo largo del tiempo.

En el terreno deportivo, en el Domingo Savio se han realizado Torneos de Tenis de Mesa, Fútbol, Pádel, Baloncesto y Fútbolín. Además, el Colegio Mayor participó en el Torneo Intercentros de Fútbol 7 y Baloncesto.

Como es tradición, en el Colegio Mayor se celebraron la fiesta de Navidad y la Fiesta Titular que contó con la tradicional paella y la barbacoa en ambiente festivo. Este año como novedad, celebró su día con una emisión en directo desde el Salón de Actos del Colegio del programa *“Campus vita est”* de UniRadio Jaén.

**COLEGIO MAYOR JOSEFA SEGOVIA**



**PROYECTO EDUCATIVO DEL COLEGIO MAYOR JOSEFA SEGOVIA**

El C.M. Josefa Segovia ofrece un Proyecto Educativo integral, para universitarias que quieran participar en su propia formación y dispuestas a acoger una variedad de propuestas que enriquezcan su persona.

Fiel a sus señas de identidad, **Fe, Cultura, Justicia**, recogidas en el escudo del Centro, el Proyecto busca responder a las dimensiones, social, intelectual, de crecimiento personal y espiritual de las colegialas, expresadas en los siguientes objetivos para el curso 2011-2012:

- Favorecer la personalización de la fe desde: la identidad cristiana, el respeto a la libertad y las propias creencias, la celebración y vivencia personal y comunitaria de la fe.
- Potenciar el estudio como: deseo de saber y búsqueda constante de la verdad y como medio de capacitación profesional y transformación social.
- Favorecer actitudes solidarias y crear cauces de participación para colaborar en la construcción de una sociedad más humana, justa y solidaria.

Los rasgos que caracterizan la vida en el C.M. están marcados por la vida de familia que se procura vivir, la libertad y la corresponsabilidad, la alegría, el respeto mutuo y la cordialidad, el compromiso con el estudio y las actividades formativas.

**ACTIVIDADES**

Los dos Colegios Mayores de Jaén, el C.M. Domingo Savio, y el C.M. Josefa Segovia, celebran conjuntamente los actos académicos de apertura y clausura de curso.

**Acto Académico de Apertura de curso.**

Los dos Colegios Mayores de la UJA se reunieron el día 27 de octubre a las 8

**PRESENTACIÓN**

Al finalizar el curso académico es grato recordar las actividades, acontecimientos y experiencias vividas en el C.M.

El **Colegio Mayor Josefa Segovia** es un centro universitario femenino promovido por la Institución Teresiana, Asociación Internacional de laicos fundada por San Pedro Poveda en 1911, formada por mujeres y hombres atentos a las necesidades del mundo en que vivimos, que desean construir una sociedad más fraterna y justa a través de la promoción humana y la transformación social, mediante la educación y la cultura.

Intenta desarrollar una propuesta de formación integral, que se inspira en el pensamiento pedagógico, antropológico y humanista de San Pedro Poveda.

El Colegio Mayor Josefa Segovia es centro adscrito a la Universidad de Jaén desde 1994.



de la tarde en el Salón de Actos del Colegio Mayor Domingo Savio para comenzar el curso con el acto solemne de inauguración.

Presidió el acto, en ausencia del Excmo. Sr. D. Manuel Parras Rosa, Rector Magnífico de la UJA, la Vicerrectora de Estudiantes e Inserción Laboral, Dña. Adoración Mozas Moral y las Directoras de los Colegios Mayores, Doña Inmaculada Barroso Benítez y Dña. Carmen Almansa Sánchez.

Se inició el acto con las palabras de apertura, pronunciadas por la Vicerrectora.

El Dr. D. Luis Garrido González, Catedrático de Historia Económica del Departamento de Economía de la UJA pronunció la conferencia inaugural que versó sobre: *“El olivar y aceite de Jaén en su historia”*. Posteriormente le fue impuesta la beca del C.M. Domingo Savio por la Vicerrectora. Finalizando el acto con las palabras de ánimo que la vicerrectora dedicó a los colegiales/as que iniciaban el curso y el Gaudeamus Igitur.

Concluyó la celebración con una cena fría.

#### **Acto Académico de Clausura de curso.**

El martes, 22 de mayo, a las 20:30 horas se celebró en el Colegio Mayor Josefa Segovia el Acto de Clausura de la actividad académica de los Colegios Mayores de la UJA

Estuvo presidido, en ausencia del Excmo. Sr. D. Manuel Parras Rosa, Rector Magnífico de la UJA, por la Vicerrectora de Estudiantes e Inserción Laboral, Doña Adoración Mozas Moral y las Directoras de los dos Colegios Mayores: Doña Carmen Almansa Sánchez, Doña Inmaculada Barroso Benítez.

Estuvieron presentes en el acto profesoras, profesores, becarios/as de honor y colegiales de ambos CC. MM., además de familiares de los alumnos/as que recibían la beca colegial y de los alumnos finalistas.

Se nombró Colegiala Mayor del Domingo Savio a la Dra. Dña. M<sup>a</sup> José del Jesús Díaz, profesora del Departamento de Informática de la Universidad de

Jaén, que pronunció la conferencia titulada: *“Inteligencia artificial: presente y futuro”*.

Los representantes de los alumnos/as de los CC. MM. dieron lectura de la memoria de actividades del Curso 2011-12.

A continuación se procedió a la imposición de becas colegiales, comenzando por las Becas de Honor del C.M. Josefa Segovia a D. José Manuel Blesa de la Parra y D. Diego Rascón Moreno.

Las directoras de los CC. MM. impusieron las becas colegiales a las/os residentes que cumplían los requisitos para este reconocimiento, símbolo de identificación con el centro y rendimiento académico.

Seguidamente la Vicerrectora entregó el escudo de la Universidad a la alumna finalista del C.M. Josefa Segovia Isabel Marín Requena.

Concluyó el acto con el Gaudeamus Igitur acompañados por el coro de la Universidad.

Terminó la celebración con una cena fría servida en el patio del Colegio.

#### **Fiesta Titular**

Comenzó el día 25 de abril con la celebración de la Eucaristía, presidida por D. Francisco Carrasco Cuadros, capellán universitario, y D. Emilio Samaniego Guzmán, colaborador en la pastoral universitaria.

El jueves 26, por la tarde, se celebró el acto en torno a Josefa Segovia.

La directora tuvo unas palabras de saludo, y presentó a Dña. María Gómez Torres, Delegada de Enseñanza Religiosa en la Diócesis de Jaén, que fue la encargada de adentrarnos en la figura y el mundo que vivió Josefa Segovia con la conferencia: *“Josefa Segovia en su tiempo”*.

A continuación se entregaron los premios del I Concurso de Fotografía

C.M. Josefa Segovia, que recogieron las colegialas: Alicia González Romera, primer premio, y M<sup>a</sup> del Carmen Fernández Muñoz, segundo premio.

Completó la celebración la intervención de Ana Isabel Linares Medina, colegiala, estudiante del Conservatorio Superior de Música, con un recital de flauta travesera

Y finalizó el día con una barbacoa en el patio.



### Jornada de acogida nuevas colegialas.

Como ya es tradición el Colegio Mayor acogió a las nuevas colegialas y sus familias. El día 25 de septiembre por la tarde, en el salón de actos del Colegio, tuvimos un encuentro en el que la Directora pronunció unas palabras de bienvenida y presentó a las personas del equipo directivo.

Se visualizó un PowerPoint que recogía parte de la vida del Colegio del curso anterior, incidiendo, de manera especial, en la diapositiva del panel que recoge los valores: Fe, Cultura, Justicia que aparecen en el escudo y que son base del Proyecto Educativo.

Con una sencilla dinámica se realizó la presentación de las nuevas colegialas, en la que también colaboraron las familias.

A continuación, con productos típicos que las familias habían traído de sus lugares de procedencia para compartir, se ofreció una cena fría durante la cual las colegialas, padres y equipo directivo conversaron de manera distendida.

### Asambleas Colegiales.

Como órgano de participación constituido por todos los miembros de la comunidad colegial ha funcionado conforme a lo establecido en los Estatutos del Colegio Mayor.

A lo largo del curso se han celebrado Asambleas para:

- Presentación del proyecto del año con la concreción de los objetivos. Programación de las actividades sumando a las propuestas por el Equipo, las sugeridas por las colegialas por ser de su interés.
- Elección Consejo Colegial
- Preparación de las celebraciones en torno a Navidad y Cuaresma.
- Programación de las actividades del segundo cuatrimestre.

□ Los actos académicos de apertura y clausura de curso.

□ Preparación Fiesta Titular.

Presidida por la Directora del centro la asamblea pretende implicar a todas las colegialas en la marcha y en el buen funcionamiento del colegio.

### Conferencias

□ ***Titicachi, 2011: Una experiencia de voluntariado en el altiplano boliviano con poblaciones indígenas.***

Por Doña Rocío Nieto y Doña M<sup>a</sup> del Mar Aguayo, profesoras de I.E.S. y organizada por INTERED.

□ ***Josefa Segovia: el magisterio de una jienense de amplios horizontes.***

Por Doña Carmen M<sup>a</sup> Sánchez Morillas, doctora por la Universidad de Jaén.

□ ***Ser sal en nuestro tiempo: El enfoque socioeducativo como clave de transformación social.***

Por Doña Luisa Ruiz Higuera, profesora de la UJA.

### Curso.

#### ***XVI Curso-Taller de Formación de Voluntariado***

Organizado por InteRed Andalucía y con la colaboración de la Agencia Andaluza de Cooperación Internacional para el Desarrollo (Consejería de la Presidencia) y la Universidad de Jaén.

La Directora del mismo ha sido Doña Luisa Ruiz Higuera, profesora de la UJA, y la coordinadora Doña María Gómez Almagro del área de voluntariado de Intered.



### Cineclub.

***Recuerda:*** cortometraje dirigido por Carlos de Cozar

***La leche y el agua:*** cortometraje de Celso García.

Dirigió las sesiones Don Julio Ángel Olivares Merino, profesor de filología inglesa de la UJA.

### Talleres.

**Taller de Risoterapia:** Impartido por Doña Pilar Berrios Martos y Doña Lourdes Espinosa Fernández. Profesoras del Departamento de Psicología de la UJA.

**Taller de Italiano:** Impartido por Doña M<sup>a</sup> Ángeles Malo Carriazo. Licenciada en Filología Clásica.

**Taller de Francés:** Impartido por Doña Encarnación Molina Medina. Licenciada en Filosofía y Letras, Profesora de francés en centros de Secundaria y bachillerato.

**Taller de Inglés:** Coordinado por Don Don Antonio Bueno González, Decano de la Facultad de Humanidades y catedrático de Filología Inglesa, con la colaboración de los profesores del Departamento: Doña. Belén Díez Bedmar, Don Jesús Manuel Nieto García, Don Diego Rascón Moreno, Doña Yolanda

Caballero Aceituno y Don Gabriel Tejada Molina.

**Taller de Alemán:** Impartido por Pilar Vargas Martínez (colegiala de este C.M.). Estando en posesión del nivel B2 de alemán.

**Taller de Manualidades:** Impartido por Doña Mercedes Moreno Pascual, diplomada en Magisterio y experta en artes plásticas.



### Voluntariado

Un grupo de cuatro alumnas participó en el *Seminario transnacional sobre voluntariado y ciudadanía europea: El voluntariado en la construcción de Europa*, convocado por el Consejo de Colegios Mayores en Madrid. Las prácticas las realizaron a lo largo del curso en el comedor social “Belén, Casa del pan” en donde también colaboraron otras colegialas.

Alumnas de enfermería han asistido a un curso de formación organizado por la Asociación ALES, que coordina una A.A. del Mayor, para tareas de voluntariado con niños enfermos de cáncer.

También se ha colaborado desde el Colegio con Pastoral Universitaria en las jornadas de recogida de alimentos en el campus de la UJA, para el banco de alimentos de Cáritas

### PASTORAL

El C.M. Josefa Segovia ofrece un proyecto educativo integral para universitarias dispuestas a participar en su propia formación a través de una variedad de propuestas que enriquecen su persona.

En este proyecto la Formación Cristiana tiene un lugar preferencial, dentro del respeto a los planteamientos personales de las colegialas.

A partir de este proyecto y desde las señas de identidad y los objetivos, cada curso se concreta el Plan de Acción Pastoral.

Cuenta con colaboradores que intervienen en acciones sistemáticas u ocasionales de acuerdo a la programación.

Acogiendo las propuestas de Pedro Poveda de “hacer con otros” el Colegio ha trabajado en conexión con Pastoral Universitaria.

En coherencia con la identidad cristiana del centro y de acuerdo con uno de los objetivos del Colegio “Favorecer la personalización de la fe desde: la identidad cristiana; el respeto a la libertad y las propias creencias, la celebración y vivencia personal y comunitaria de la fe”, se han organizado actividades formativas, celebrativas y de compromiso social.

**Actividades Formativas:**

- Se han realizado Catequesis de preparación al Sacramento de la Confirmación. Dos colegialas han recibido el sacramento.
- La preparación a los tiempos fuertes de la Iglesia: *Adviento-Navidad*, con dinámicas y materiales de reflexión centrados en la Esperanza y la Acogida. *Cuaresma-Pascua*, con los materiales de la campaña propuesta por los Marianistas “Cuarenta días con los cuarenta últimos”, que este año han querido fijar nuestra mirada, corazón y razón en la realidad de los derechos humanos de las personas que viven en los *cuarenta últimos*, los cuarenta países con menor Índice de Desarrollo Humano, según el Informe Anual 2011 del Programa de las Naciones Unidas para el Desarrollo.
- Con el objetivo de ayudar a la Interiorización, durante todo el curso, semanalmente, se ha celebrado en el Colegio la “Oración de Taizé” preparada por el capellán universitario. Han participado universitarios/as, profesores y familias.



**Actividades Celebrativas:**

- Don Francisco Carrasco Cuadros, capellán universitario, ha presidido las celebraciones de Adviento y Navidad, Cuaresma y Pascua, en el Colegio, que han estado abiertas a otros universitarios.
- Una vez al mes se ha ofrecido la Eucaristía familiar, organizada por la Unidad Asociativa de la I.T., que se ha celebrado en el Colegio.
- Pastoral Universitaria organizó la actividad *Solfeando: Ruta nocturna para mentes inquietas*; una experiencia de Fe, Arte y Camino. Una colegiala colaboró con su flauta travesera, acompañando la recitación de poemas sobre la búsqueda de Dios.

**Actividades de Compromiso Social:**

La propuesta es la sensibilización social, traducida en acciones concretas de solidaridad, justicia y promoción humana, al estilo de Poveda.

Como se ha señalado en el punto dedicado al voluntariado, dentro de las Actividades realizadas este curso en el Colegio, las colegialas han participado en distintas acciones

**FIESTAS Y CELEBRACIONES**

También ha habido momentos de diversión y risas, momentos de compartir, de celebrar....

**Noche de fiesta de veteranas y novatas**

El motivo, la integración de colegialas mayores y nuevas.



- Preparación de fiestas colegiales
- Preparación de la Eucaristía
- Equipo de Redacción de actas de las asambleas.

#### BIBLIOTECA

Nuestros fondos bibliográficos se han visto aumentados con 26 nuevos libros y revistas, unos adquiridos por el Colegio a petición de las colegialas y otros donados por la Universidad y particulares.

#### Actividades en torno a la Navidad

Próximamente las fiestas navideñas se programaron actividades durante unos días, que ayudaron a mantener un clima alegre, solidario y festivo y a fomentar valores humano-cristianos:

**Ambientación del Colegio:** Organizadas en equipos decoramos la casa con motivos navideños.

**Convivencia con un grupo de personas mayores** con las que cantamos Villancicos y compartimos la alegría de las próximas fiestas

**Eucaristía** de preparación a Navidad, presidida por Don Francisco Carrasco y preparada por un grupo de colegialas.

Se terminaron las celebraciones con la **Cena de Navidad**, anticipada, y el intercambio de regalos que se habían ido preparando.

#### Celebración de cumpleaños

#### COMISIONES Y EQUIPOS

Las colegialas han participado en la gestión y animación de las distintas actividades a través de comisiones y equipos:

#### MEMORIA ACADÉMICA 2011-12

Actividades y talleres

Título	Descripción	Dirección/Responsable	Fecha	Duración	Participación %
Encuentro con las nuevas colegialas y sus familias	Presentación del colegio y convivencia	Equipo directivo	18 de septiembre	Una tarde	40 personas Participó el 90%
Asambleas colegiales	Encuentro de participación de las colegialas	Equipo directivo	Meses de septiembre a mayo	Seis de 1 hora de 22:15 a 23:15	Todas las colegialas y el equipo directivo
Taller de Inglés	Conversación	Profesores del Departamento de Filología inglesa de la UJA	Meses de marzo y abril	Sesiones semanales de 90 minutos	11 personas
Risoterapia	La vida en positivo: entrenamiento y desarrollo del humor y del optimismo inteligente	M <sup>a</sup> Pilar Berrios y Lourdes Espinosa del Departamento de Psicología de la UJA	Octubre	Tres sesiones de 2 horas cada una	21 personas
Simulacro de evacuación	Información y práctica	Miriam González Peña, Técnico de prevención	21 de febrero	90 minutos	14 personas
Taller de italiano	Clases de iniciación	Lda en Filología	Meses de noviembre a enero	Sesiones semanales de una hora	2 personas
Taller de francés	Clases	Lda en Románicas	Meses de noviembre a marzo	Sesiones semanales de una hora	4 persona
Taller de manualidades	Realización de actividades	Especialista en actividades plásticas	Meses de noviembre, diciembre y marzo	Siete sesiones semanales de 90 minutos	7 personas
Cineclub	Proyección de dos cortos	Julio Ángel Olivares Merino,	05/03/2012	1 hora cada	8 personas

		profesor de la UJA	12/03/2012	sesión	
Taller de alemán	Clases de iniciación	Colegiala, Pilar Vargas Martínez. Con un nivel B2	Meses de marzo y abril	Sesiones semanales de 1 hora	2 personas
Voluntariado	Formación y participación	<ul style="list-style-type: none"> <li>· “Seminario transnacional voluntariado-ciudadanía europea”.</li> <li>· Formación Unidad Oncología Infantil</li> <li>· Recogida alimentos Cáritas</li> </ul>	· 07/10/2011	1 jornada	4 personas
			· Noviembre 2011	2 días	2 personas
			· Marzo – abril 2012	2 días	1 grupo.
Fiesta Titular	Conmemoración de la titular del Colegio Mayor	Colegio Mayor	25 y 26/04/2012		Colegialas y el equipo directivo
Acto Académico en el C.M. Domingo Savio	Inauguración actividad académica CC.MM.	Universidad y CC.MM.	27/10/2011	A las 20:00	Colegialas y el equipo directivo
Acto Académico en el C.M. Josefa Segovia	Clausura actividad académica CC.MM.	Universidad y CC.MM.	24/05/2012	A las 20:30	Colegialas y el equipo directivo



**COLEGIALAS: PROCEDENCIA Y ESTUDIOS**

Durante el curso académico 2011-2012 las colegialas proceden mayoritariamente de la provincia de Jaén (46%), un 36% del resto de la Comunidad de Andalucía y el 18% restante de otras Comunidades Autónomas, como se refleja en el gráfico siguiente:

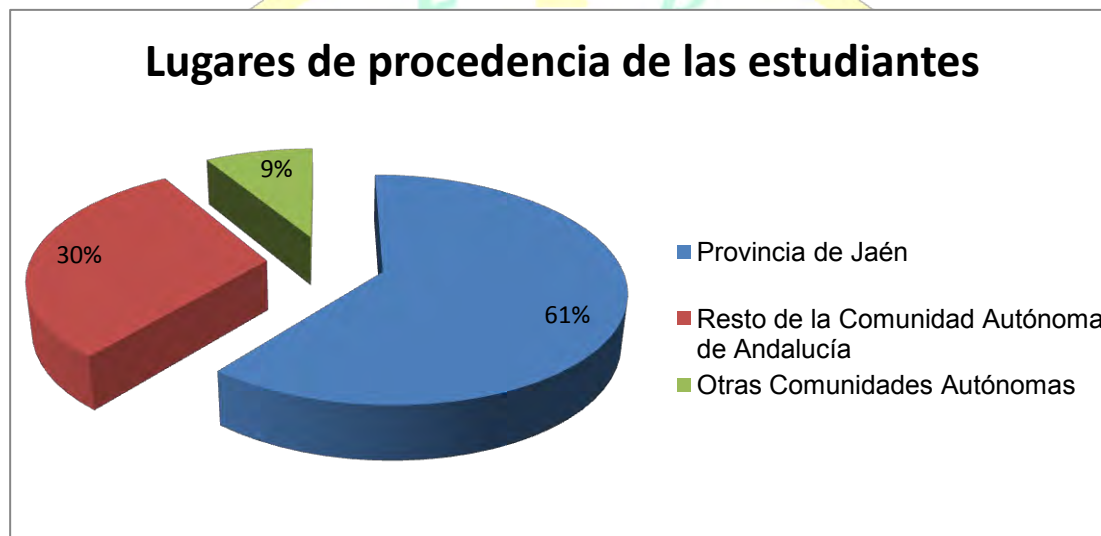

Los estudios que han realizado son muy diversos: licenciaturas y grados en distintas especialidades, de un total de diez titulaciones

### Estudios realizados

- Grado en Enfermería
- Grado en Administración y Dirección de Empresas
- Grado en Derecho
- Grado en Ingeniería Eléctrica
- Grado en Psicología
- Grado en Gestión y Admón Pública
- Grado en Trabajo Social
- Grado en Educación Primaria
- Grado en ADE y Derecho
- Grado en Ingeniería Electrónica
- Grado en Fisioterapia
- Licenciatura en Derecho
- Grado en Química
- Grado Superior de Música-Flauta Travesera

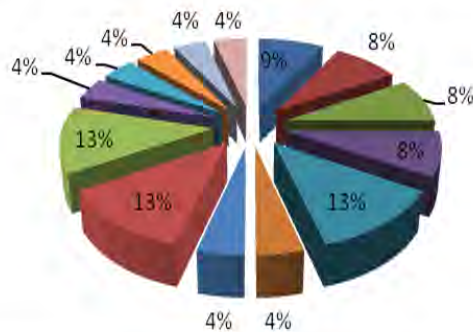

## CONSEJO DE ESTUDIANTES Y ASOCIACIONISMO ESTUDIANTIL

Desde la Comisión Permanente del Consejo de Estudiantes queremos reflejar mediante este documento la implicación que hemos tenido en la actividad y vida de nuestra Universidad, atendiendo siempre a nuestros objetivos, que no son otros que representar a los alumnos de la Universidad y velar por sus intereses y sus derechos. Es por ello que la labor del Consejo de Estudiantes es fundamental dentro del mundo universitario, ya que supone el verdadero eslabón entre los alumnos y el resto de órganos de la Universidad. Nuestra labor no es solo dar información a los estudiantes de la Universidad, sino crear y potenciar vías de comunicación entre los distintos agentes universitarios.

Por ello nos comprometemos a seguir trabajando en este sentido, promoviendo y colaborando con los estudiantes y las asociaciones para seguir haciendo de esta Universidad un referente universitario

### 1. Jornadas de recepción de alumnos de nuevo ingreso.

Como ya se viene realizando todos los cursos, nuestra participación en la llegada de los nuevo alumnado a la Universidad también está presente su máximo órgano de representación, informándoles de lo importante de participar en la vida asociativa y de voluntariado de nuestra Universidad, así como de que defiendan y conozcan sus derechos y que el Consejo está para velar por ellos y ellas.

### 2. Participación en UNIJOVEN (octubre 2011)

Desde el Consejo de Estudiantes, como llevamos haciendo desde que se celebran las jornadas de Asociacionismo UNIJOVEN, hemos colaborado activamente, apoyando a las distintas Asociaciones Estudiantiles en nuestra tarea fundamental de promoción del asociacionismo en nuestra Universidad. La vinculación del Consejo de Estudiantes con la Radio Universitaria UNIRADIO ha sido constante y esencial desde los inicios de la misma.

### 3. Participación en las actividades de las Asociaciones

#### a) AATT

i. Patrocinador de vigésimo quinto Congreso Internacional de Estudiantes de Geodésica (IGSM, International Geodetic Student Meeting) en Jaén (abril-2012).

b) Asociación amigos del pueblo saharauí, en la que organizamos una mesa redonda con miembros de dicha asociación y profesores de nuestra universidad para conocer la situación en la que se encuentra dicho pueblo.

c) Premios Constitución 1812-2012 organizados conjuntamente con el Decanato de Ciencias Sociales y Jurídicas.

D) Varias han sido las veces que hemos participado conjuntamente con la Sección de Voluntariado de nuestra universidad, en especial con la campaña de reforestación en la que somos partícipes no solo económicamente sino participando llenando los autobuses para esta actividad.

### 4. Recogida de fondos para la Casa Hogar de Belén (oct-dic 2011)

El Consejo de Estudiantes, en colaboración con las Asociaciones Estudiantiles y el Vicerrectorado de Estudiantes llevaron a cabo en el mes octubre y diciembre una campaña de recogida de fondos entre la Comunidad Universitaria para la compra de material sanitario para la Casa Hogar de Belén, que acoge a niños y adolescentes que se encuentran en una situación de desprotección familiar.

Esta ONG se encarga, no solo de darles el afecto y el cariño que tanto necesitan, sino que también les ofrecen estabilidad emocional así como atienden a sus necesidades básicas (alimentación, ropa, educación, salud,...)

<http://hogardebelen.org>

### 5. Participación activa en CARE.

El Consejo de Estudiantes ha participado activamente en todas las convocatorias de la CARE. En dicha Comisión se encuentran representados todos los Consejos Estudiantiles de las Universidades andaluzas, lo que supone un foro fundamental en la que se debaten temas esenciales para la comunidad estudiantil andaluza.

También cabe destacar la participación del Consejo de Estudiantes en las jornadas de formación de representantes que organizó el Consejo de Estudiantes de la Universidad Pablo Olavide, donde se inscribieron un total de 22 estudiantes de la UJA. Estas Jornadas se celebraron del 26 al 29 de abril.

Debido a los cambios que están surgiendo en el mundo universitario a lo largo de este año hemos dado la importancia que merecía dicho órgano asistiendo a todas las reuniones necesarias y contando con diferentes modos de celebrar dichas reuniones vía internet o presencial, pensando en el ahorro que debemos de llevar a cabo como órgano implicado en nuestra universidad.

### 6. Asistencia a las reuniones del CAE

Al igual que en el caso anterior, el Consejo de Estudiantes de la Universidad de Jaén ha participado activamente en las reuniones de la CAE aportando sus posiciones y trabajando, no solo por los estudiantes de Jaén, sino por los de toda Andalucía. Acudimos a estas reuniones desde que se constituyó el nuevo consejo permanente.

En dicho organismo hemos conseguido grandes avances no solo para la provincia sino para todos los estudiantes de nuestra comunidad, hemos defendido las propuestas conjuntamente para y por los estudiantes andaluces.

### 7. Participación en las reuniones de:

- a) Consejo de Gobierno
- b) Claustro
- c) Consejo Social
- d) COA
- e) Comisión de Asuntos Económicos
- f) Comisión de Biblioteca
- g) Comisión de Becas
- h) Plan estratégico.
- i) Reuniones con los candidatos responsables de los centros

### 8. Elecciones a Consejo de Departamento y Junta de Centro de la Universidad de Jaén

Durante las elecciones a Consejo de Departamento convocadas el mes de noviembre, el Consejo de Estudiantes, en colaboración con las Asociaciones de la Universidad participó, animando a los estudiantes a participar, sabiendo la problemática de la poca participación en dichas elecciones realizamos una campaña informativa para que los alumnos y alumnas de nuestra universidad conocieran dichos departamentos y la importancia de que estemos en dichos órganos.

### 9. Participación con el Vicerrectorado de Estudiantes.

El Consejo de Estudiantes ha participado con el Vicerrectorado de Estudiantes en las siguientes actividades organizadas,

- Jornadas de formación de delegados y subdelegados celebradas en los Campus de Jaén y de Linares.
- Reuniones con delegados y subdelegados celebrada el día 7 de Marzo con Encarnación Moral Pajares, Directora del Secretariado de Becas, Ayudas y Atención.
- Asistencia a las Jornadas de Grados de los diferentes centros.
- Es de importancia resaltar que esta comisión permanente ha tenido como prioridad llegar a los diferentes alumnos y alumnas

del campus de Linares, objetivo que hasta ahora hemos conseguido y que en años anteriores no era una prioridad.

#### 10. Curso de Oratoria

El consejo de estudiantes organizó un curso de oratoria para los estudiantes de la universidad de Jaén, el curso fue impartido por la Empresa Con Acento, una empresa de reconocido prestigio en este sector. Fueron muchos los medios que hicieron eco de dicha actividad, además contamos con gran presencia de personas ya no solo del mundo universitario, abarcamos público de empresas privadas e instituciones, porque nuestra prioridad es también la de hacer de la universidad de Jaén una institución conocida por todos los ciudadanos y ciudadanas de nuestra provincia.

#### 11. Entrada en Coordinadora de Representantes de Estudiantes de Universidades Pública (CREUP).

El día 5 de mayo de 2012 la Universidad de Jaén entró a formar parte de esta asociación cuya asamblea se celebró en Pamplona.

La CREUP surge en 2001 como asociación de estudiantes de ámbito estatal ante la necesidad que encuentran algunos máximos representantes estudiantiles de coordinarse, de enriquecerse del conocimiento y experiencia mutuas, de defender los derechos de los estudiantes a niveles institucional y nacional, y de diseñar propuestas para la agenda de la política universitaria. Como peculiaridad de esta asociación, sólo pueden ser miembros o formar parte de CREUP los **máximos órganos de representación estudiantil (MORE)** de las universidades públicas españolas. En la actualidad, CREUP representa a casi 800.000 estudiantes de 23 universidades y 5 more están en proceso de integración.

#### 12. Asistencia al Consejo de Estudiantes Universitarios del Estado.

Dicho órgano surgió hace poco más de dos años, la intención era la de poder sentar a los alumnos de las diferentes universidades con el Ministro de Educación, órgano creado por el anterior ministro y que en la actualidad sigue en vigencia.

Han sido diferentes las reuniones a las que hemos asistido desde la universidad de Jaén aunque cabe resaltarla del día 19 de Julio de 2012, el Consejo de Estudiantes de la Universidad de Jaén acudió a la asamblea celebrada por este órgano. Viendo la mala gestión del Ministerio, los representantes de toda Andalucía abandonaron el pleno.

#### 13. Campaña de aplicación de dos convocatorias más para los planes a extinguir.

Tras conocer que en todas las universidades andaluzas se llevaría a cabo esta medida, desde la comisión permanente nos pusimos manos a la obra para conocer qué impacto tendría esta aplicación en nuestra universidad, durante el mes de Agosto se realizó una encuesta a los estudiantes de los planes antiguos y viendo la cantidad de estudiantes afectados, pedimos una reunión con el rector y en el consejo de gobierno del día 1 de octubre se llegó a un acuerdo que sin duda beneficio a los estudiantes de nuestra comunidad universitaria.

#### 14. Día de convivencia con las Asociaciones (9-12-11)

Para finalizar el año 2011, y como ya había sido tradicional otros años, desde el Consejo de Estudiantes se organizó una jornada de convivencia/trabajo con las Asociaciones, consistente en un balance de lo que había sido el año para todos y de cuales podía ser los retos para el año siguiente. Es importante apuntar que ha dicho encuentro asistieron todas las Asociaciones de la Universidad de Jaén, felicitándonos pues por el éxito de la iniciativa, ya que para muchos supone conocer a miembros de otras asociaciones, fomentándose el

trabajo en equipo y que todos los representantes nos conozcamos entre nosotros.

#### 15. Manifestaciones

El día 17 de noviembre de 2011, día internacional del estudiante, se realizó una concentración en contra de la Ley Andaluza de Universidades.

El 29 de febrero de 2012 realizamos una concentración en repulsa a las cargas policiales ocurridas en la ciudad de Valencia contra los estudiantes.

El día 10 de Mayo de 2012 se llevo a cabo una concentración en el a4 contra los recortes en materia de educación aplicados por el Ministerio de Educación.

Debemos destacar que este apartado es el que menos nos gusta de nuestra memoria de actividades, por desgracia estas manifestaciones han venido tras los numerosos recortes que estamos sufriendo en la educación. Pero podríamos destacar la del 10 de mayo en la que hicimos algo histórico en la universidad de Jaén movilizar a mas de 3000 estudiantes todos vamos un mismo grito.

#### 16. Participación en el Plan Estratégico de la Universidad de Jaén 2020

En dicho plan se ha planteado qué objetivos se marca nuestra universidad a largo plazo estamos aun inmersos en dicho proyecto y podemos decir que nuestra universidad ya es pero seguirá siendo un referente en nuestra provincia.

## VICERRECTORADO DE TECNOLOGÍAS DE LA INFORMACIÓN Y LA COMUNICACIÓN

Desde el Vicerrectorado de Tecnologías de la Información y la Comunicación, durante el año 2012, se ha realizado actuaciones en los siguientes ámbitos que pasamos a describir brevemente:

- Plataforma de espacios virtuales
- Google Apps for Education
- Campus Andaluz Virtual
- Audiovisuales y multimedia
- Servicios de Difusión Web
- Implantación del gestor de contenidos
- Actividades formativas y de divulgación
- Administración electrónica
- Software de docencia e investigación
- Equipamiento de aulas y salas comunes
- Desarrollos de servicios TIC
- Gestión documental
- Convenios
- Otros
- Memoria del Servicio de Informática

### Plataforma de espacios virtuales

- 1 Actualización de la plataforma de espacios virtuales ILIAS de la versión 4.1 a la versión 4.2
  - a Colaboración con la comunidad de ILIAS en la traducción de la plataforma al español. En la versión 4.2, desde la UJA se ha realizado la revisión de la traducción de más de 12000 entradas para facilitar la actividad diaria del alumnado, PDI y PAS que utiliza la plataforma.
  - b Se ha continuado con la mejora de la accesibilidad y usabilidad de la plataforma. Además, entre otras muchas novedades, se pueden citar como cambios importantes la creación de un nuevo espacio “Mis recursos” para cada

usuario donde puede almacenar sus documentos de forma privada; se han añadido dos nuevos tipos de contenidos on-line, blogs o los portafolios, que permiten aumentar el tipo de tareas y contenidos que los alumnos pueden desarrollar y ser evaluados por el profesorado

- 2 Se ha sustituido el sistema de mensajería de la plataforma de espacios virtuales integrándolo en el nuevo servicio de correo electrónico institucional para los alumnos basado en la plataforma en Google Apps for Education. A partir de ahora, todo el colectivo de la UJA recibirá tanto las notificaciones de la plataforma de espacios virtuales como de otros servicios en su cuenta personal de correo electrónico.
- 3 Se ha integrado la plataforma de espacios virtuales dentro del Sistema de Autenticación Unificado de la UJA (SIDUJA) favoreciendo así la convergencia e integración de los diferentes servicios webs de la UJA dentro del nuevo Campus Virtual.
- 4 Se ha desarrollado un nuevo sistema interno para seguimiento de la actividad del profesorado en la plataforma de espacios virtuales de la UJA para facilitar la emisión de informes de uso y para el seguimiento de la actividad on-line del profesorado en el programa Docencia.
- 5 Ha aumentado considerablemente el uso de la plataforma de espacios virtuales, lo que se refleja en las siguientes cifras orientativas:
  - a El número de espacios para asignaturas y grupos colaborativos para toda la comunidad Universitaria en plataforma alcanza un total de 3596, de los que 2623 se corresponden con espacios asociados a asignaturas oficiales. Esto se traduce en general en un incremento del 24% en el número de espacios creados respecto al año anterior y del 36% respecto de los espacios dedicados expresamente a su uso en asignaturas oficiales.
- 6 En el último curso se han creado 166 nuevos grupos colaborativos para delegados y subdelegados de clase lo que supone un incremento del 19% respecto al año anterior.

### Google Apps for Education

- 1 La UJA ha firmado un convenio de colaboración con Google mediante el cual la Universidad de Jaén puede ofrecer a todos los

miembros de su comunidad el acceso a servicios de la multinacional con funcionalidades especialmente adaptadas para la docencia y mejoras respecto a las condiciones generales que la empresa Estadounidense ofrece al resto de usuarios en la red.

- 2 Los servicios proporcionados dentro del programa Google Apps for Education se han integrado con el sistema de autenticación del Campus Virtual de la UJA (SIDUJA), por lo que los usuarios de la comunidad universitaria pueden utilizar sus actuales credenciales de acceso para acceder de forma cómoda a los nuevos servicios.
- 3 En una primera fase, la UJA ha migrado el correo de todos sus alumnos al servicio gmail, con lo que estos pasan a disponer de una capacidad de 25GB almacenamiento por buzón de correo frente a los 100MB que disponían anteriormente, lo que supone un incremento del 256%
- 4 También se ofrece a todos los alumnos el almacenamiento y edición colaborativa de documentos en la nube a través del servicio de Google Drive, en el que disponen de hasta 5GB por usuario; la utilización de calendarios compartidos o incluso el acceso a estos servicios desde sus dispositivos móviles

#### Campus Andaluz Virtual

- 1 Se imparten 9 asignaturas de la UJA en el Campus Andaluz Virtual donde participan un total de 19 profesores de diferentes centros y departamentos de nuestra Universidad.
- 2 Las asignaturas de la UJA han tenido un total de 598 matrículas procedentes de las 10 Universidades Públicas Andaluzas.
- 3 Por otro lado, 390 alumnos de la UJA cursan asignaturas en el Campus Andaluz Virtual.
- 4 Se presenta la oferta académica del CAV para el curso 2012-2013 con un total de 86 asignaturas. La Universidad de Jaén mantiene las 9 asignaturas para el nuevo curso académico:
  - a Estadística Descriptiva.
  - b Electrónica Industrial Aplicada.
  - c Co-educar desde la igualdad y la diferencia.
  - d Sistemas Hipermedia.
  - e Internet.

- f Ofimática.
- g Radioquímica.
- h Aspectos psicosociobiológicos de género.
- i Derecho de la Publicidad.

#### Audiovisuales y multimedia

- 1 Se ha llevado a cabo la puesta en funcionamiento y certificación de calidad de la infraestructura de Aula de Docencia Avanzada instalada en el Aula Magna.
- 2 Se han realizado y participando en la retransmisión/grabación de los siguientes actos o sesiones
  - a 14 Seminarios web con tecnología Adobe Connect.
  - b 10 Videoconferencias con polycom.
  - c 9 sesiones de multiconferencia Access Grid.
  - d 20 grabaciones de actos.
- 3 Puesta en marcha del servicio de grabación de vídeos con tecnología cromakey para la generación de material de apoyo a la docencia e investigación

#### Servicios de Difusión Web

- 1 Actualización del Diario Digital de la UJA para incorporar nuevas funcionalidades y mejorar su integración con redes sociales. Se añaden también sistemas de monitorización de accesos a las noticias basados en las plataformas Google Analytics y Feedburner.
- 2 Desarrollo de una aplicación de visita virtual de la Universidad de Jaén incluida en la página web inicial de la UJA.

#### Implantación del gestor de contenidos

- 1 Se ha completado la primera fase con la migración y puesta en funcionamiento al **nuevo gestor de contenidos** de la gran mayoría de sitios web de la Universidad, entre los que se incluyen 31 departamentos, 5 centros, 29 servicios.



- 2 Se ha iniciado la segunda fase de optimización e implantación de nuevas funcionalidades aprovechando la nueva infraestructura tecnológica.

#### Actividades formativas y de divulgación

- 1 Participación en charlas divulgativas sobre servicios TIC de la UJA en las jornadas de recepción de estudiantes de secundaria.
- 2 Participación en las charlas de formación a los delegados de grupo de la UJA para el uso de la plataforma de espacios virtuales para colaboración entre alumnos.
- 3 Se ha realizado oferta formativa en TIC al PDI de 11 cursos a través del Secretariado de Innovación docente y formación del profesorado. Se ha incorporado a la oferta formativa un curso sobre utilización de herramientas colaborativas basadas en el nuevo servicio de Google Apps for Education de la UJA.
- 4 Se han realizado dos talleres para formación de personal del Servicio de Publicaciones y Directores de Revistas para la explotación de la plataforma de Revistas Digitales de la UJA
- 5 Se ha realizado un taller de formación en edición audiovisual y grabación de vídeo al profesorado del Dpto. Pedagogía para la utilización del laboratorio de experimentación audiovisual del edificio C5.
- 6 Se ha iniciado una nueva línea de actuaciones enfocadas a impulsar el uso de las TICs en la docencia con la puesta en marcha de las Acciones de Innovación y Mejora Docente para el curso 2012-2013. Dentro de esta iniciativa, realizada en colaboración con el Secretariado de Innovación Docente de la UJA, se han propuesto tres líneas de actuación: Creación de Laboratorios Virtuales, Desarrollo de Minivideos para uso docente y Publicación de contenidos docentes en abierto dentro del programa internacional OpenCourseWare. Entre las tres iniciativas se han concedido 31 proyectos que aglutinan a un total de 112 docentes de la UJA.
- 7 Participación en las ponencias sobre TIC para el apoyo al PDI en docencia dentro del curso de "Iniciación a la docencia para profesores noveles de la UJA" organizado por el Secretariado de Innovación Docente.

- 8 Charlas divulgativas sobre el uso de equipamiento audiovisual para los siguientes colectivos

- a Decanos, decanas, directores de centros y comisionados.
- b Directores y directoras de Departamento.
- c Jefes de Servicio.

- 9 Conferencias organizadas:

- a Jornada OWAND, sobre seguridad informática. Organizado por OWASP Andalucía.
- b I Jornadas abiertas de seguridad informática ConectaCon, organizadas en la UJA en colaboración con la asociación EnRed2.0 el 17 y 18 de abril 2012 dirigidas a alumnos y profesionales del sector de las tecnologías.
- c Campaña de dinamización y uso del DNI electrónico, promovidas por el Ministerio de Hacienda y Administraciones Públicas y organizadas por la Entidad Pública Empresarial red.es. Celebradas a lo largo de dos semanas en el mes de Abril 2012.
- d Gira Microsoft 8. Organizada por Microsoft. Celebrada el 21 de noviembre de 2012.

- 10 Elaboración de videotutoriales de conexión de ordenadores (Apple, Windows XP, Windows Vista/7, Linux) y dispositivos móviles (iPhone/iPad, Android) a RIUJA/RIMUJA y servicio de correo electrónico de la UJA

#### Administración electrónica

- 1 Durante este año han estado vigentes 33 procedimientos de administración electrónica y se ha realizado un seguimiento sobre su funcionamiento con objeto de detectar problemas y determinar posibles mejoras tanto para los usuarios como para los tramitadores.
- 2 Se está realizando un estudio de los procedimientos electrónicos actualmente utilizado en la Universidad que no han sido desarrollados en la plataforma de la Junta de Andalucía, pero que en un futuro deberán estar en la mencionada sede.
- 3 Se ha dado una charla divulgativa a los Secretarios de los Centros para la puesta en marcha del trámite de certificados académicos personales en el cual deben participar.

**Software de docencia e investigación**

- 1 Se han destinado 130870 euros en el mantenimiento de software de apoyo a la docencia y a la investigación.

**Equipamiento de aulas y salas comunes**

- 1 Se ha revisado el equipamiento de todas las aulas docentes para verificar su buen funcionamiento con anterioridad al inicio del presente curso académico.
- 2 Se han acometido mejoras en las salas comunes de la Universidad entre ellas en la sala de juntas y el salón de grados del edificio Zabaleta (D1).

**Desarrollos de servicios TIC**

- 1 Se ha iniciado el proyecto denominado “**Universidad Virtual**”, en el que se incluirán las herramientas mejoradas de lo que hasta ahora conocemos como “Campus Virtual” y otras, tanto para el portal del PDI como el del PAS y el del estudiante. En este contexto se encuadran las siguientes funcionalidades:
  - a La nueva herramienta para la cumplimentación y publicación de las **guías docentes** que ya se ha implantado en el curso académico 2011-2012. A dicha herramienta se accede mediante diferentes perfiles (profesor, profesor responsable, Dirección de Departamento, Dirección de Centro, Biblioteca) con objeto de abarcar todo el proceso desde la cumplimentación de la guía por parte del profesor hasta su publicación en el catálogo de guías docentes.
  - b Nuevo directorio de personal al que se accede desde la página web de la Universidad, y que contiene principalmente la información de contacto.
  - c Acceso al expediente administrativo.
  - d Listas de clase y fichas de alumnos.
- 2 También se ha optimizado el proceso de asignación del plan docente dividiendo el esfuerzo de mecanización de los datos entre los distintos

departamentos, lo que ha permitido mejorar la autonomía y eficacia del proceso.

- 3 Se ha puesto en funcionamiento el Servicio de Identificación de la UJA (SIDUJA) que permitirá un acceso común a los servicios TIC, de modo que no será necesario volver a identificarse para acceder a una nueva herramienta.
- 4 Inicio de una nueva aplicación para la gestión de espacios no docentes que permita aplicar con comodidad la política de espacios de la universidad.

**Gestión documental**

- Apoyo a la instalación del programa Archiv@ para el Servicio de Archivo.

**Convenios**

Se han firmado los siguientes convenios:

- Con la Empresa REDIMAX, para la difusión de oferta de transmisión de voz y datos entre los miembros de la comunidad universitaria.
- Con la organización OWASP Andalucía, para la colaboración en aspectos seguridad informática.
- Con la empresa Toshiba por el cual se pone a disposición de la comunidad universitaria la gama de productos de la compañía, siempre al mejor precio posible según las condiciones del mercado.

**Otros**

La Universidad de Jaén se ha incorporado al grupo de trabajo de relación con proveedores promovido dentro de la CRUE-TIC. El objetivo de este grupo de trabajo es promocionar el uso de un único interlocutor con los principales proveedores de paquetes software para mejorar las condiciones que finalmente ofrecen a las universidades.

**Memoria del Servicio de Informática**

Por parte del Servicio de Informática se han llevado a cabo las siguientes actuaciones, cuyos resultados se resumen a continuación. Los datos aportados en este epígrafe corresponden al año 2011 dado que el Servicio planifica sus objetivos anualmente y, en el momento de elaboración de esta memoria, todavía no se han finalizado los objetivos del año 2012.

En los siguientes gráficos se muestra la distribución de los objetivos operativos planificados por el Servicio de Informática para el año 2011, así como su grado de ejecución.

Algunos de los más significativos son:



- Participación en la primera renovación de la **certificación ISO9001:2008 del Sistema Integral de Gestión de la Calidad de los Servicios y Unidades Administrativas (SIGC-SUA)**. El Servicio de Informática participa sobretodo en tres procesos clave: PC04, PC06 y PC08.
- Se ha revisado y renovado la estructura y contenidos del primer nivel del **espacio web del Servicio de Informática**, adaptándose al nuevo gestor de contenidos de la Universidad.
- Incorporación de la Universidad de Jaén a la **nueva red académica española IRIS-NOVA**. Se pasa del anterior enlace con tecnología MPLS (MacroLan de Telefónica) a 1 Gbps pasa a un enlace de tecnología de fibra oscura a 10 Gbps. Además se mejora considerablemente en flexibilidad y estabilidad de las comunicaciones.
- Mejoras en la **infraestructura de comunicaciones de voz y datos**. Migración de los enlaces Macrolan entre los Campus de Jaén y Linares. La conexión pasa de 100 Mbps a 500 Mbps (con un canal físico de 1Gbps). Restructuración del cableado de 12 aulas del edificio B5, decanatos en edificio D3, de conmutadores del edificio A1 y nuevas dependencias del Consejo Social en el centro de la ciudad de Jaén. Por otra parte, se ha sustituido la herramienta de gestión de la infraestructura de RIUJA.
- Mejoras en la **infraestructura de la red inalámbrica**. Actualización de SecureW2 y automatización de la instalación desatendida. Actualización de software en los servidores radius de la infraestructura Nortel.
- Renovación y mejora de los **servicios de telefonía fija y móvil**. Se resuelven los procesos de contratación para cuatro años de los servicios de telefonía fija y móvil y comienza el despliegue del nuevo contrato. El servicio de telefonía móvil se migra al completo: proveedor (se procede a la baja de la Red Corporativa de la Junta de Andalucía), tarifas, numeración, terminales y documentación de ayuda a los usuarios. En cuanto a telefonía fija, comienzan los trabajos de renovación de la centralita anterior (Asterix) a una nueva (Alcatel) y la integración de los

téfonos IP ya activos. Las próximas actuaciones irán dirigidas a la plena implantación de la telefonía IP en la Universidad.

- Plan de optimización del **direccionamiento de la red cableada (RIUJA) para el PAS**. Con el fin de mejorar la gestión y liberar direcciones IP oficiales, se ha configurado direccionamiento DHCP fijado a la MAC.
- El **sistema de backup centralizado** se ha ampliado con una unidad más de coraid como 2º backup ubicada fuera del CPD. Además, se ha liberado considerablemente la ventana de backup de Tivoli habilitado las herramientas propias de Oracle para el backup de los sistemas de información de gestión universitaria.
- Actualización a Oracle 11 de dos de los tres cluster dedicados a las **bases de datos corporativas en Oracle**. También se han optimizado las tareas de administración como consecuencia de la implantación de Oracle Grid Control.
- Mejoras en **aulas de informática** mediante la renovación de los 120 puestos de las aulas de informática del Campus de Linares. Por otra parte, se ha avanzado en la implantación de servicios tipo BYOD (Bring your own device) con el objetivo de facilitar la interacción virtual del estudiante con la Universidad. Para ello, se ha ampliado la infraestructura dedicada a pcvirtuales, se ha renovado un aula de libre acceso del Campus de Jaén con Thinclient (clientes ligeros) y se han virtualizado algunas de las aplicaciones usadas en las prácticas.
- Ampliación del servicio de **préstamo de ordenadores** en la Biblioteca con 10 iPad.
- Implantación de ISL Online como nueva herramienta de control remoto como mejora a la **resolución de incidencias** que reportan los usuarios.
- Revisión y dotación de **medios audiovisuales** en salas comunes. Incluida la remodelación de las cabinas de traducción simultánea del salón de grados del edificio D1. Además se ha dotado de sistema de audio a 28 aulas de docencia.
- Puesta en marcha de un **Aula de Docencia Avanzada** en el Campus de Linares y otra en el aula magna del Campus de Jaén.
- Desarrollo para la gestión de la **Movilidad Internacional** para la estancia de los estudiantes, PDI y PAS tanto entrantes como salientes.
- Desarrollo de aplicativo para la gestión del Programa SICUE-SÉNECA y **Movilidad Nacional**.

- Actualización a UXXI-EC v6.1, versión web del **aplicativo de gestión económica**.
- Implantación del módulo de **Contratación y Compras** de UXXI-EC
- Automación de la **gestión de cursos cortos** mediante el sistema UXXI-AC
- Actualización de la plataforma de **Docencia Virtual** a Ilias 4.2 y su gestor de bases de datos (MySQL)
- Pasa a explotación el nuevo entorno de **Universidad Virtual**, heredando las principales funcionalidades del, hasta ahora, Campus Virtual y añadiendo otras nuevas. El sistema se ha dotado de alta disponibilidad y está desarrollado en Java siguiendo el modelo de desarrollo MVC (modelo vista controlador).
- Implantación de nuevo **sistema de directorio (LDAP)**
- En cuanto a la **gestión de identidades**, se ha integrado al IdP de la Universidad el sistema de gestión bibliotecaria (Millenium), el de docencia virtual (Ilias) y los seminarios web (Adobe Connect).
- Desarrollo de una nueva aplicación para la gestión y cumplimentación de **las guías docentes y programas de las asignaturas**.
- Puesta en marcha del nuevo **Portal del Investigador** como canal de información sobre convocatorias, ayudas a la investigación y otras noticias de interés.
- Implantación de un mecanismo de auto-respuesta en el sistema de **correo-e**
- Implantación del **repositorio de producción científica** de la UJA
- Finalizada la implantación del nuevo **gestor de contenidos web**. Se ha revisado y migrado la información de los anteriores espacios web a los nuevos microsites. En mayo del 2012 pasa a explotación en nuevo gestor de contenidos.

Todas las actuaciones indicadas en los apartados anteriores tienen como objetivo la mejora de los servicios TIC ofrecidos a la comunidad universitaria. Se muestran en este apartado algunos datos de uso de esos servicios.

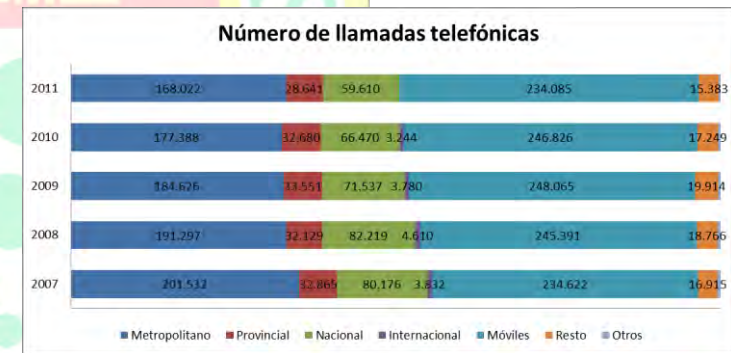
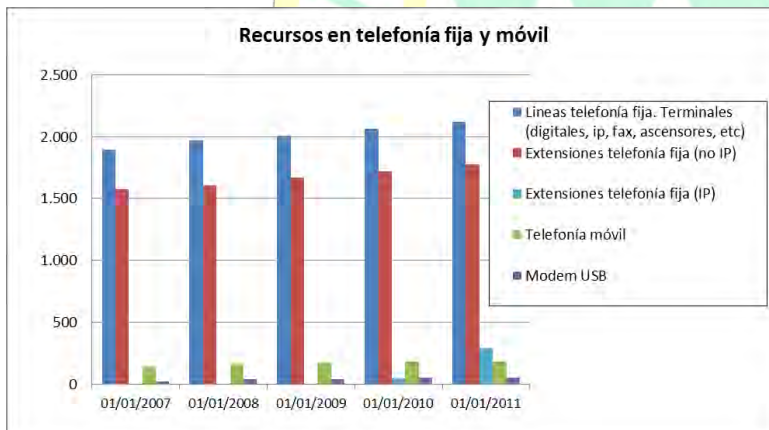
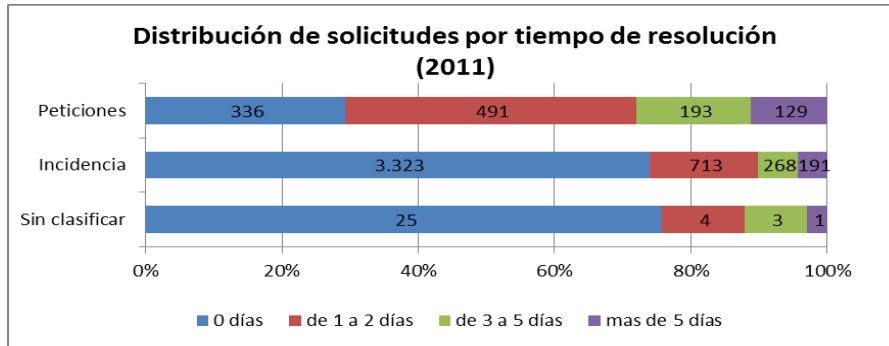

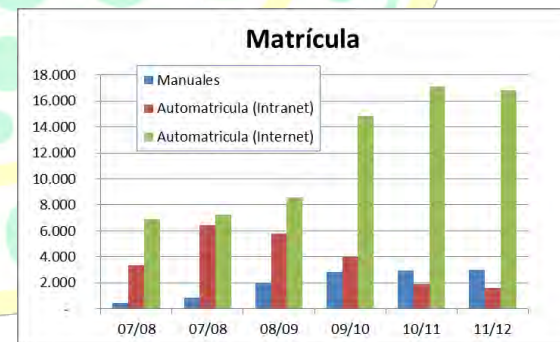
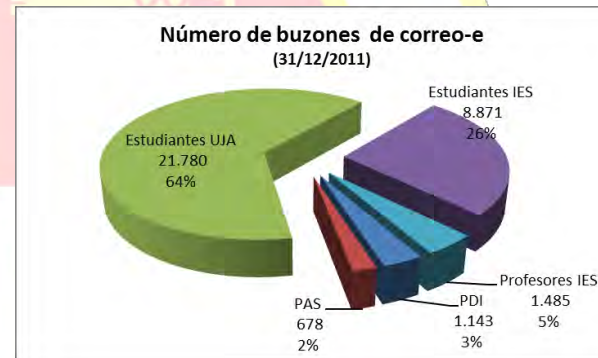
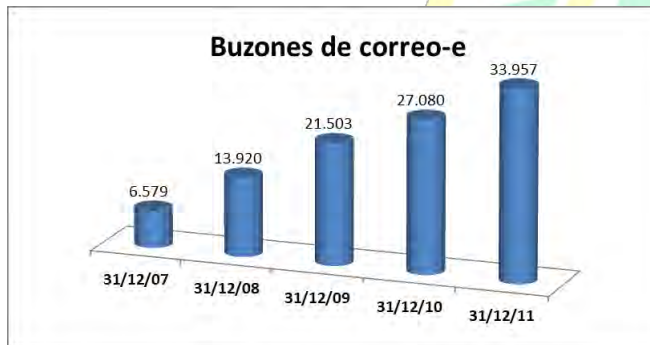
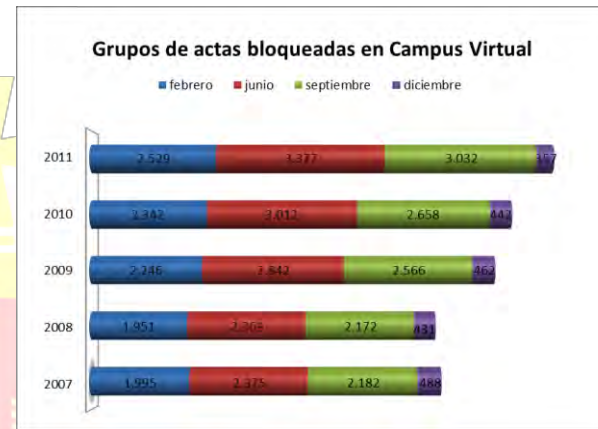
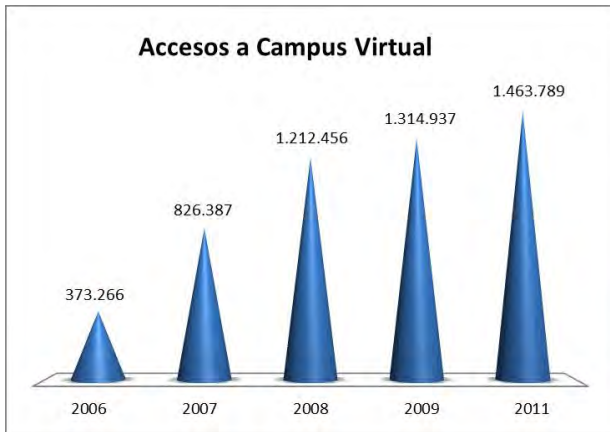

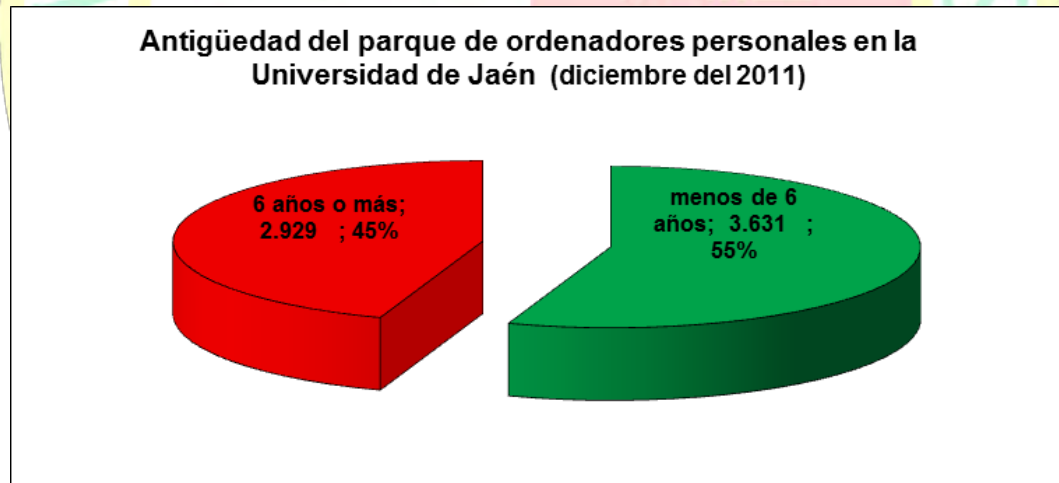
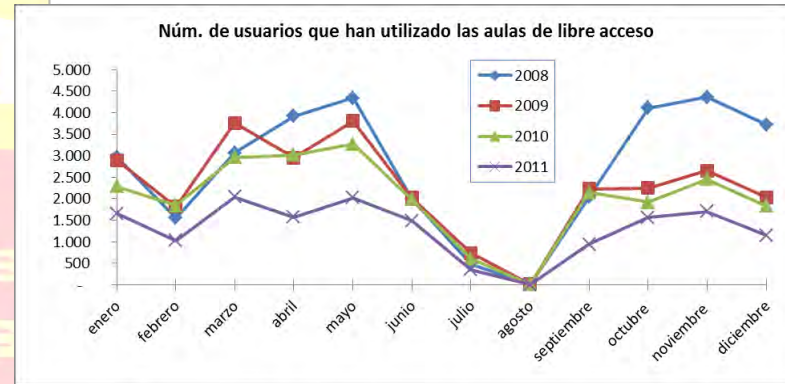

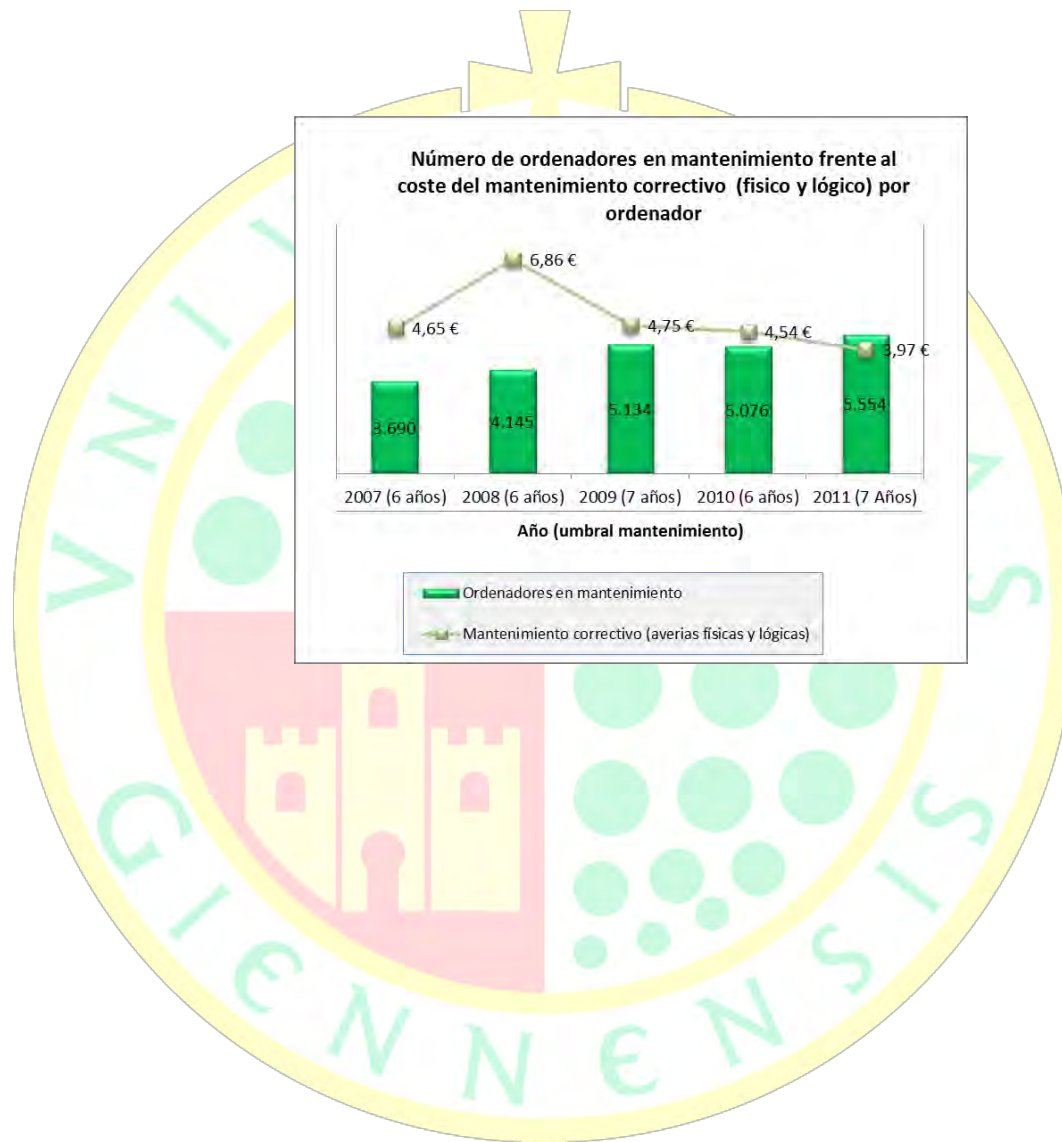



# FACULTADES ESCUELAS

ESCUELA POLITÉCNICA SUPERIOR DE JAÉN

ESCUELA POLITÉCNICA SUPERIOR DE LINARES

FACULTAD DE CIENCIAS DE LA SALUD

FACULTAD DE CIENCIAS EXPERIMENTALES

FACULTAD DE CIENCIAS SOCIALES Y JURÍDICAS

FACULTAD DE HUMANIDADES Y CIENCIAS DE LA EDUCACIÓN

FACULTAD DE TRABAJO SOCIAL

2011

2012

ESCUELA POLITÉCNICA SUPERIOR DE JAÉN

Neogeografía en un Sistema de Gestión de Contenidos Web”.  
Universidad Politécnica de Madrid.

**A) PREMIOS FIN DE CARRERA**

**PREMIOS EXTRAORDINARIOS DE GRADO**

- Premio Fin de Carrera en Ingeniería en Organización Industrial: D. Francisco Torres Munuera.
- Premio Fin de Carrera en Ingeniería Informática: D<sup>a</sup> Inés de la Torre Quesada.
- Premio Fin de Carrera en Ingeniería Técnica en Informática de Gestión: D. José Manuel Serrano Mármol.
- Premio Fin de Carrera en Ingeniería Técnica en Topografía: D. José Manuel Estévez Garrido.

**XII EDICIÓN PREMIO INTERNACIONAL FRANCISCO COELLO**

- Premio Proyecto Fin de Carrera en Ingeniería en Geodesia y Cartografía: D. Lorenzo Sicilia Torres, por el proyecto: “Desarrollo de MASHUP para la visualización y gestión de la información geográfica de Cáritas Valencia dentro del marco de investigación participativa con Utópika-UPV”. Universidad Politécnica de Valencia.
- Premio Proyecto Fin de Carrera en Ingeniería Técnica en Topografía: D. Pablo López Escobés, por el Proyecto “Aplicación de Técnicas de

**B) ACTIVIDADES**

**CURSOS**

- Curso de Pregrado de Expresión Gráfica.
- Curso de Pregrado de Física.
- Curso de Pregrado de Matemáticas.
- Curso de Pregrado de Química.

**SEMINARIOS**

Dentro del programa “Conoce la Ingeniería” X edición, se llevaron a cabo talleres orientados a estudiantes de Bachillerato de la provincia:

- Taller “Robótica y Visión por Computador”, marzo-abril 2012.
- Taller “Energías Renovables”, marzo-abril 2012.
- Taller “Ingeniería Mecánica y Energética”, marzo-abril 2012.
- Taller “Programación de Redes Sociales: Blogs, web y otros medios”, marzo-abril 2012.
- Taller “Programación de Juegos Mediante Páginas web”, marzo-abril 2012.
- Taller “Diseño Industrial Asistido por Ordenador y Realidad Virtual”, marzo-abril 2012.
- Taller “Técnicas de Modelado y Animación 3D”, marzo-abril 2012.

**VI CICLO DE CONFERENCIAS DE LA EPS**

- Jornada de ISF: “ Agua, desafíos de hoy, retos de mañana”, a cargo de D. Luis Babiano, Gerente de la Asociación Española de Operadores Públicos de Abastecimiento y Saneamiento y D. Jaime Corbí, Ingeniero Cooperante WATSAN de Ingeniería Sin Fronteras. Jaén, mayo 2012.
- Conferencia: “Digital Games for Serious Purposes” a cargo de D. Antonio Coelho, profesor del Departamento de Engenharia Informática. Universidade do Porto. Jaén, junio 2012.

**OTRAS ACTIVIDADES**

- Participación en la Semana de la Ciencia con las siguientes actividades:
  - Observación pública de Júpiter y la galaxia de Andrómeda. Observatorio Astronómico de la UJA, edificio A-3, noviembre 2011.
  - Taller de Informática y Robótica. EPS, edificio A-3, noviembre 2011.
- Se presentaron varias actividades:
  - ..Iniciación a la programación de robots industriales.
  - ..Experimentación con robots aéreos y células de fabricación flexible automatizadas.
- Observación pública de Venus, Júpiter, Marte y la Luna. Observatorio Astronómico de la UJA, edificio A-3, marzo, 2012.

- XXV International Geodetic Student Meeting. Jaén, abril 2012.
- Jornada de Presentación del Colegio Oficial de Ingenieros Industriales de Andalucía Oriental, mayo 2012.
- XXII Congreso Español de Informática Gráfica. Jaén, septiembre 2012.

**INTERVENCIÓN DEL EQUIPO DE GOBIERNO EN ACTIVIDADES ORGANIZADAS POR OTRAS INSTITUCIONES U ORGANISMOS:**

Participación en las reuniones de:

- Semana de la Ciencia, noviembre 2011.
- Conferencia de Directores de Escuelas de Ingeniería Geomática, Madrid, enero 2012.
- Conferencia Nacional de Directores y Decanos de Ingeniería Informática. Jaén, marzo, 2012.
- Conferencia Andaluza de Directores y Decanos de Ingeniería Informática. Jaén, marzo 2012.
- Conferencia de Directores de Escuelas de Ingeniería Geomática, Madrid, junio 2012.
- Conferencia de Escuelas de ITI de Andalucía. Córdoba, junio 2012.
- Inauguración del Año Turing. Madrid, junio 2012.
- Conferencia de Directores de Escuelas de Ingeniería Industrial. Madrid, julio 2012.
- Conferencia Andaluza de Directores y Decanos de Ingeniería Informática. Córdoba, septiembre 2012.

**OTROS**

- XII Premio Internacional Francisco Coello. Jaén, noviembre 2011.
- Presentación de la delegación "Ingeniería sin Fronteras", noviembre 2011.
- Participación en el programa "Conoce tu Universidad", de visitas de Institutos de Enseñanza Secundaria de Jaén y provincia, enero 2012.

- Acto académico del Día de la Ingeniería. Entrega de premios a los mejores expedientes y reconocimiento a profesores jubilados, marzo 2012.
- Actividades deportivas: Torneos de fútbol 7 y pádel con motivo del Día de la Ingeniería marzo 2012
- Acto de graduación a los alumnos de Ingeniería en Geodesia y Cartografía, Ingeniería Técnica en Topografía, Ingeniería Informática e Ingeniería Técnica en Informática de Gestión, mayo 2012.
- Acto de graduación a los alumnos de Ingeniería Industrial, Ingeniería en Organización Industrial e Ingeniería Técnica Industrial, mayo 2012.
- Acto de presentación del curso a los alumnos de nuevo ingreso en la EPS. septiembre 2012.

Personal de Administración y Servicios: 10%: 6  
TOTAL: 100%:60

**Evento(s) más relevantes a lo largo del curso académico (un máximo de 6)**

- Conferencia Nacional de Directores y Decanos de Ingeniería Informática. Jaén, marzo 2012.
- XXV International Geodetic Student Meeting. Jaén, abril 2012.
- XXII Congreso Español de Informática Gráfica. Jaén, septiembre 2012.

**Escuela Politécnica Superior de Jaén**

Director: D. Juan Gómez Ortega  
Secretaria: D<sup>a</sup> Luisa C. Quesada Montoro

- Subdirector de Ordenación Académica: D. Francisco J. Cardenal Escarcena
- Subdirector de Planificación Docente: D. Ildefonso Castro López
- Subdirector de Calidad: D. Juan Manuel Amézcuca Ogáyar
- Subdirector de Seguimiento y Coordinación de Títulos: D. Miguel Ángel Rubio Paramio
- Subdirector de Estudiantes: D. Juan de la Casa Higuera
- Subdirector de Relaciones Exteriores, Movilidad y Prácticas Externas: D. Rubén Dorado Vicente
- Subdirectora de Servicios Informáticos y Comunicación: D<sup>a</sup> Lidia Ortega Alvarado

**Composición de la Junta de Escuela**

Profesores funcionarios de los CDU: 51%:31  
Resto de Personal Docente e Investigador: 11%: 6  
Estudiantes de 1º y 2º ciclo: 28%:17

ESCUELA POLITÉCNICA SUPERIOR DE LINARES

Organigrama institucional de la Escuela Politécnica Superior de Linares

- Director: D. Sebastián García Galán
- Subdirector de las Titulaciones de Minas y de Civil: D. Vicente A. López Sánchez Vizcaíno
- Subdirector de las Titulaciones Industriales: D. Manuel Valverde Ibañez
- Subdirector de las Titulaciones de Telecomunicaciones: D. Pedro Vera Candeas
- Subdirectora de Calidad y Atención a la Discapacidad: D.ª Carmen Martínez García
- Subdirector de Relaciones Institucionales e Infraestructuras de Investigación: D. Ruperto Bermejo Román
- Secretaria: Teresa Cotes Palomino

Premios Fin de Carrera:

- D. Juan de la Cruz Mata Almagro, Premio Extraordinario de Grado, en la titulación de Ingeniería Técnica de Telecomunicación, especialidad Telemática
- D.ª María Violeta Montiel Zafra, Premio Extraordinario de Grado, en la titulación de Ingeniería de Telecomunicación
- D. Roque Aguado Molina, Premio Extraordinario de Grado, en la titulación de Ingeniería Técnica Industrial, especialidad Química Industrial
- D. Manuel Lorite Díez, Premio Extraordinario de Grado, en la titulación conjunta de Ingeniería Técnica Industrial especialidad Electricidad y Química Industrial.

Cursos, Seminarios y Conferencias organizadas por el Centro:

- XVI Curso de sondeos. 25º aniversario. Organizado por el Profesor D. José Luis Molina y con la colaboración de la EPS de Linares

- III Jornadas sobre las tendencias actuales de las industrias agroalimentarias. Responsables: Profesor D. Evaristo Ballesteros y Profesor D. Antonio Ortiz.
- III Jornadas sobre biotecnología y nanotecnología industrial. Responsables: Profesor D. Rafael Cuesta y Profesor D. Ruperto Bermejo.
- Prácticas externas en Ingeniería de Recursos Energéticos, Combustibles y explosivos, y Química Industrial. Responsables: Profesora D.ª. Lourdes Martínez y Profesora D.ª. M.ª Luisa Parra.
- Mediciones ambientales en Ingeniería de Recursos Energéticos. Responsable: Profesora D.ª. Lourdes Martínez.
- Recuperación de suelos contaminados. Responsable: Profesora D.ª. Lourdes Martínez.
- El autoempleo y la innovación como oportunidades para los profesionales de las tecnologías para la información y las comunicaciones. Responsable: Profesor D. Fco. Javier Sánchez-Roselly Navarro.
- Seminario de automatismos electro-neumáticos y mantenimiento de turbo-máquinas hidráulicas. Responsables: Profesor D. Mario Miró y Profesor D. José Carlos Cano.
- Jornada sobre radiodifusión en España. Responsable: Profesor D. Damián Martínez.
- II Curso de introducción a la simulación de procesos químicos con HYSYS. Responsables: Profesor D. Diego Fernández y Profesor D. Manuel Cuevas.
- VI Jornadas de tecnologías de alimentos: La industria de la Cerveza. Responsables: Profesor D. Diego Fernández, Profesor D. Nicolás Cruz y profesora Carmen Martínez.
- Conferencias y actividades del departamento de organización de empresas. Responsables: Profesor D. Gregorio Martínez, Profesor D. Antonio Guinea y Profesor D. José Moyano.
- Jornadas técnicas sobre seguridad en el manejo de explosivos en voladuras. Responsables: Profesor D. Rafael Parra y Profesor D. Juan Miguel Martínez.
- Ciclo de conferencias sobre Geología aplicada a la Ingeniería. Responsable: Profesora D.ª. Carmen Hidalgo.

- Proteomics Applied to Chemical Engineering and Biochemistry. Responsable: Subdirector de Relaciones Institucionales.
- Química aplicada a la industria enológica. Responsable: Subdirector de Relaciones Institucionales.
- Compuestos Químicos de alto valor biotecnológico procedentes de microalgas. El ejemplo del biodiesel. Responsable: Subdirector de Relaciones Institucionales.
- Caracterización físico-química de nuevas nanopartículas biológicas bifuncionales. Responsable: Profesor D. Ruperto Bermejo.
- Presencia de fármacos en alimentos de origen animal. Responsable: Profesor D. Evaristo Ballesteros.
- Application of Soft Computing Techniques to the design of Meta-scheduling systems for computational Grids. Responsable: Profesor D. Sebastián García.
- En los límites de las leyes de potencia. Responsable: Profesor D. Antonio Sáez.
- Cursos de Nivelación para alumnos de nuevo ingreso

**Intervención del Equipo de Gobierno del Centro en actividades organizadas por otras instituciones u organismos**

- Jornada formación Delegados y Subdelegados Organizadas por el Vicerrectorado de Estudiantes e Inserción Laboral. Noviembre de 2011
- "Sesión informativa becas Erasmus y movilidad internacional 2011/12". diciembre de 2011 Vicerrectora de Internacionalización, Dña. M<sup>a</sup> Victoria López Ramón, y el Director de Secretariado de Programas Internacionales y movilidad, D. Sebastián Bruque Cámara.
- IV Jornadas Técnicas de Formación de Informadores. Organizadas por el Secretariado de Formación Permanente, en colaboración con la EPS de Linares. Noviembre de 2011.

- Día de la Movilidad Nacional. Enero de 2012. Organizadas por el Vicerrectorado de Estudiantes e Inserción Laboral, en colaboración con la EPS de Linares.
- Se han llevado a cabo distintas ponencias en las que antiguos alumnos del centro de reconocido prestigio, recapitulan su experiencia personal en su respectivo campo profesional, ofreciendo ejemplos de cómo encarar de manera satisfactoria la actividad profesional de los futuros graduados y másteres en Ingeniería.
- Día del Emprendedor, marzo de 2012. Organizadas por el Vicerrectorado de Estudiantes e Inserción Laboral, en colaboración con la EPS de Linares (Coordinada por el Prof. Alberto Maroto).

**Personalidades que visitaron la Universidad de Jaén invitadas por los Centros**

- D. Jesús Garrido Manrique
- D. Pablo Bedmar Bedmar
- D. José María Sabio Martínez
- D. Francisco Espínola Lozano
- D.<sup>a</sup> Silvia Llamas Gutiérrez
- D. Juan Carlos García Morillas
- D. Manuel Álvaro López
- D. Lorenc Marek Wojciech
- D.<sup>a</sup> María José Ruedas Rama
- D. José Luis Alfaro Pérez
- D.<sup>a</sup> Virginia Robles Arenas
- D. Jesús F. Domingo Perlado
- D. Juan M. Coronado Pérez
- D. Iván Carrasco Martínez
- D.<sup>a</sup> Sheila Maqueda Jiménez
- D. Francisco Rodríguez Pacheco
- D. Francisco Estepa Vílchez
- D.<sup>a</sup> Natividad Gálvez González
- D. José M. Domínguez Vera

- D. Juan Ramón Hidalgo Moya
- D. José E. Fernández Luque
- D. Juan Ramón Galdón Requena
- D. Angel Orte Gutiérrez
- D. Sebastián Lozano Valenzuela
- D. Josep Domenech Pinto Bascompte
- D. Julio Arcos Quesada
- D. Ignacio Daniel Coria
- D. Manuel Plaza García
- D. Angel Cantudo Muñoz
- D. Placido Álvarez Álvarez
- D. Mariano Álvaro López
- D. Luis Carmona Elizalde
- D. José Manuel Prieto Ramírez
- D. Juan Martín Moreno
- D. Mariano Jiménez Beltrán
- D. Antonio Sanjosé Orche
- D. Julio Martín Mancera







FACULTAD DE CIENCIAS DE LA SALUD

A) **Organigrama Institucional**

Decano: Alfonso Jesús de la Cruz Lendínez  
 Vicedecano: José Miguel Barreda Pitarch  
 Secretaria: Carmen Álvarez Nieto  
 Vicedecana de Enfermería: M<sup>a</sup> José Calero García  
 Vicedecano de Fisioterapia: Francisco Javier Molina Ortega  
 Vicedecana de Calidad y Relaciones Internacionales: Rosa M<sup>a</sup> Fernández Alcalá

B) **Actividades**

**Cursos, Seminarios y Conferencias organizados por el Centro**

- Conferencia a cargo de **Dña. Josefa García Blanco**, Delegada Provincial de la Consejería de Salud de la Junta de Andalucía. Título: **“Profesiones Sanitarias en el contexto actual de cambio social y respuestas desde el Sistema de Salud”**. Universidad de Jaén, 8 de marzo de 2012.
- Participación de la Facultad de CC de la Salud en la Jornada de Puertas Abiertas de la Universidad de Jaén, celebrada el 5 de mayo de 2012, con objeto de ofrecer, a los futuros alumnos universitarios y sus familias, la posibilidad de conocer el amplio conjunto de servicios que sirven de complemento a la oferta académica de nuestra Universidad.
- Seminario sobre Cuidados de Enfermería en Otorhinolaryngología. Ponentes: Prof. MUDr. Arnost Pellant, Mgr. Jana Skvňáková, MSN. Petra Mandysová. Universidad de Jaén, 8 de Mayo de 2012.
- Seminario Docente sobre Estudios en la Facultad de Ciencias de la Salud de la Universidad de Pardubice (República Checa). Ponentes: Prof. MUDr. Arnost Pellant, Mgr. Jana Skvňáková, MSN. Petra Mandysová. Universidad de Jaén, 8 de Mayo de 2012.

- Organización Seminario Docente sobre Estudios de Ciencias de la Salud en la Universidad Sueca de Jönköping. Ponente: Anna Sandgren. Universidad de Jaén, 25 de Mayo de 2012.
- Coorganización de la I Cena Solidaria de la Salud, organizada por los Profesionales Sanitarios de Jaén, con la finalidad de obtener recursos para un Proyecto Solidario de la Provincia de Jaén. 31 de mayo de 2012. Casería de Las Palmeras, Jaén.
- Charla-Coloquio “Movilidad para estudiantes de la Facultad de Ciencias de la Salud”. Ponente: Vicedecana de Calidad y Relaciones Internacionales. Destinatarios: Estudiantes de 2º y 3º curso de los Grados en Enfermería y Fisioterapia. Universidad de Jaén, 14 de diciembre de 2012.

**Intervención del Equipo de Gobierno del Centro en actividades organizadas por otras instituciones u organismos:**

- Reuniones diversas a lo largo del Curso de la Conferencia Nacional de Decanas y Decanos de Centros Universitarios de Enfermería y de la Conferencia Andaluza de Decanas y Decanos de Facultades de Enfermería y Ciencias de la Salud.
- Orientación a estudiantes sobre PROGRAMAS DE MOVILIDAD.
- Jornadas de Recepción de Estudiantes de Nuevo Ingreso.
- Publicidad MOVILIDAD SIVUE/SÉNECA.
- Información estudiantes sobre plazo certificación NIVEL DE IDIOMAS.
- Participación de la Facultad de CC de la Salud en el Día de la Enfermería, organizada por el Colegio de Enfermería de Jaén, con la intervención del Decano de la Facultad el Dr. D. Alfonso J. Cruz Lendínez, y la profesora del Centro la Dra. Dña. M<sup>a</sup> Luisa Grande Gascón.
- Organización Seminario Docente sobre Estudios en la Facultad de Ciencias de la Salud de la Universidad de Pardubice.
- Organización Seminario Docente sobre Estudios de Ciencias de la Salud en la Universidad Sueca de Jönköping.
- Movilidad de 4 profesores a la Semana Internacional de la Facultad de Ciencias de la Salud en la Universidad de Pardubice (República Checa).

- Difusión del IV Feria de Emprendimiento de la Universidad de Jaén 2012 a través de la web del Centro.
- Oferta de 9 asignaturas en segundo idioma dentro del programa PATIE.
- Informe año 2011 del Plan Estratégico (2011-2014) de la Facultad de Ciencias de la Salud.
- Festividad de San Juan de Dios, organizada por el Ilustre Colegio Oficial de Enfermería de Jaén. Jaén, marzo de 2012.

exposición de intereses de investigación en cuidados paliativos y terminales.).

**C) Distinciones:**

**- Nuevas Doctoras y Doctores:**

- **Rafael Lomas Vega.** “ASPECTOS MORFOLÓGICOS Y FUNCIONALES ASOCIADOS AL CONTROL POSTURAL MEDIDO CON LA PRUEBA DE FUKUDA-UNTERBERGER” Defendida 18 de Mayo de 2011. Universidad de Murcia.

- **Miguel Ángel Lérída Ortega.** ‘EFECTOS INMEDIATOS TRAS LA APLICACIÓN DE LA TÉCNICA DE INHIBICIÓN DE LOS MÚSCULOS SUBOCCIPITALES EN MUJERES CON FRIBROMIALGIA’. 06 de Julio de 2011. Universidad de Jaén.

- **Francisco Javier Molina Ortega.** “RESPUESTA DEL NÚCLEO ESTRIADO DE RATA (RATTUS NORVEGICUS) ADULTA Y SENESCENTE EN SITUACIONES DE HIPOXIA HIPOBÁRICA AGUDA”. Defendida 07 de Octubre de 2011. Universidad de Jaén.

- **María José Calero García.** “INCIDENCIA DEL DETERIORO COGNITIVO Y LA DEPENDENCIA FUNCIONAL EN MAYORES DE 65 AÑOS HOSPITALIZADOS POR FRACTURAS ÓSEAS: ANÁLISIS DE VARIABLES MODULADORAS”. 22 de Diciembre de 2011. Universidad de Jaén.

-**María Catalina Osuna Pérez.** “INFORMACIÓN TERAPÉUTICA, SATISFACCIÓN Y CONFIANZA EN FISIOTERAPIA: INSTRUMENTOS DE MEDIDA Y ESTUDIO CORRELACIONAL EN CENTROS DE FISIOTERAPIA DE ANDALUCÍA ORIENTAL”. 14 de Septiembre de 2012. Universidad de Jaén.

**Personas que visitaron la Universidad de Jaén invitadas por el Centro:**

- Visita representantes de la Facultad de Ciencias de la Salud de la Universidad de Pardubice (República Checa). 7-11 de Mayo de 2012. Entre las actividades realizadas durante su visita destacan:
  - Reuniones con responsables de la Facultad de Ciencias de la Salud para trabajar sobre distintos temas (plan de estudios, prácticas clínicas, plan de acción tutorial, movilidad estudiantil).
  - Visita a las instalaciones de la Universidad disponibles para las Titulaciones de Grado en Enfermería y Grado en Fisioterapia (aulas, laboratorios docentes, biblioteca, hemeroteca).
  - Visita a distintos Centros Hospitalarios de la provincia de Jaén (Complejo Hospitalario “Ciudad de Jaén”, Hospital “Alto Guadalquivir”)
- Visita de Dña. Anna Sandgren (Profesora de Cuidados Paliativos y Pacientes Terminales) de la Universidad de Jonköping (Suecia). 21-25 de Mayo de 2012. Entre las actividades realizadas durante su visita destacan:
  - Reuniones con coordinadora ERASMUS del convenio entre ambas Universidades, con responsable de movilidad de la Facultad de Ciencias de Salud y con profesorado del área de Enfermería.
  - Visita a la Unidad de Cuidados Paliativos y Terminales del Complejo Hospitalario de Jaén (unidad Hospital Dr. Sagaz) (visita de las instalaciones, reuniones con los responsables de enfermería y médicos de la unidad,

FACULTAD DE CIENCIAS EXPERIMENTALES

**1.- Convocatoria de los Premios Extraordinarios de Grado.**

Licenciatura en Biología: José Redondo Punzano

Licenciatura en Ciencias Ambientales: Juan de Dios Valero Valenzuela

Licenciatura en Química: Julia Jiménez López

Diplomatura de Estadística: Jesús Morente Gutiérrez

**3.- Actividades SAN ALBERTO MAGNO.**

- Intervención de la Sr. Decano de la Facultad.

- Memoria del curso 2011-2012.

- Conferencia titulada “Los cereales como *enemigos*” a cargo de la Profesora Dra. Dña. María Isabel Torres López, Profesora Titular de Biología Celular de la Universidad de Jaén

- Entrega de Premios y Distinciones.

- Premios extraordinarios de grado.
- Imposición de Medallas a los nuevos doctores.
- Premios concurso de fotografía.

- Intervención de la Sra. Vicerrectora de Internacionalización la Universidad de Jaén.

**4.- Jornadas y Cursos.**

- La Química entre nosotros. Ciclo de conferencias y Talleres. Química del Medio Ambiente, el ciclo del plástico
- La Química entre nosotros. Ciclo de conferencias y Talleres. Química y Salud.
- La Química entre nosotros. Ciclo de conferencias y Talleres. La Química y el Deporte.
- Curso de Tecnologías de la Información y Comunicación. Introducción a los recursos informáticos de la UJA.
- Semana de la Ciencia 2011
- Jornadas de puertas abiertas “Conoce tu Universidad”
- Jornadas de recepción de alumnos
- Jornada de orientación profesional de la Facultad de Ciencias Experimentales.
- Plan de acción tutorial.
- Jornadas de formación: “El trabajo Fin de Grado”.

**5.- Conferencias.**

- Conferencia: “Nanociencia: La importancia de la pequeño” – Nazario Martín León. 29-11-2011.
- Conferencia: “Micro-Raman Spectroscopy Applied to Cultural Heritage” – Peter Vandenabeele. 24-4-2012.
- Conferencia: “Fundamentos de análisis sensorial en alimentos. Experiencia en jamón curado”- Antonio Barranco Sánchez. 17-5-2012.

**6.- Colaboración con Departamentos y Asociaciones.**

- “XXIII Exposición de setas y plantas de Jaén”. Asociación Micológica Lactarius.
- “III Jaén Conference on Approximation Theory”
- Revista: Jaén Journal on Approximation. Departamento de Matemáticas. Universidad de Jaén
- III Congreso de Prácticas. Departamento de Biología Animal, Biología Vegetal y Ecología.

**7.- Intervención del Equipo de Gobierno en Actividades.**

- Asistencia de la Decana en Huelva a la reunión de Decanos CEIA3. 9 de febrero de 2012.
- Asistencia de la Vicedecana de Calidad a la Conferencia de Decanos de Química en Madrid. 27 de abril de 2012.
- Asistencia de la Decana a la reunión en Madrid sobre el proyecto de apoyo a grados del Plan de Acción Tutorial. 25 de abril de 2012.
- Asistencia del Decano al Congreso INDOQUIM 2012 celebrado en Barcelona durante los días 10 al 13 de julio de 2012.
- Asistencia del Decano a la Conferencia Española de Decanos de Biología durante los días 14 al 16 de junio de 2012.
- Asistencia de la Vicedecana de Biología a la Conferencia Española de Decanos de Biología durante los días 14 al 16 de junio de 2012.
- 

**8.- Otras Actividades.**

- Exposición: El laboratorio de Química a través del tiempo.
- Participación en la “V Feria emprendedores”.
- Participación en las III Jornadas Ciencia para todos celebradas en Úbeda.
- Participación en las Olimpiadas de Ciencias.
- I Torneo de Fútbol 7 San Alberto Magno.
- III Concurso Fotomontaje y Diseño Digital

**1.- Organigrama Institucional de la Facultad**

Decano: Fermín Aranda Haro  
 Vicedecana: Encarnación Ruiz Ramos  
 Secretario: Pedro Lorite Martínez

Vicedecanos de Titulación

Grado en Biología: Gracia María Liébanas Torres  
 Grado en Ciencias Ambientales: Ginés Alfonso de Gea Guillén  
 Grado en Química: Paloma Arranz Mascarós

Diplomado en Estadística: Carmen Raquel Caballero Águila  
 Vicedecano de Calidad: Alfonso María Carreras Egaña

**2.- Composición de la Junta de Facultad**

Profesores funcionarios de los CDU: 32  
 Resto del Personal Docente Investigador: 3  
 Estudiantes de 1º y 2º ciclo: 2  
 Personal de Administración y Servicios:37

**3.- Eventos más relevantes a lo largo del curso académico**

Realización de actividades por la conmemoración del Año Internacional de la Química 2011
Realización del proyecto: “El plan de acción tutorial en la Facultad de Ciencias Experimentales: análisis comparativo y propuesta de mejora”
Encuentro de profesores y antiguos alumnos de Química de la Universidad de Jaén de las promociones de Química desde el año 1976

**FACULTAD DE CIENCIAS SOCIALES Y JURÍDICAS**

**Organigrama institucional de la Facultad**

Decano: Luis Javier Gutiérrez Jerez  
 Secretario: Rafael Cabrera Mercado  
 Vicedecano de la Facultad: M<sup>a</sup> Isabel Ortega Díaz  
 Vicedecana de Estudiantes: María Teresa Pérez Giménez  
 Vicedecana de Derecho: Isabel Ramos Vázquez  
 Vicedecana de Empresa: Rocío Martínez Jiménez  
 Vicedecana de Ordenación Académica: Trinidad Vázquez Ruano  
 Vicedecana de Comunicación y Relaciones Institucionales: M<sup>a</sup> José Carazo Liébana  
 Vicedecano de Investigación e Innovación: José Antonio López García  
 Vicedecana de Relaciones y Programas Internacionales: Lourdes de la Torre Martínez  
 Vicedecana de Prácticas de Empresa y Fin de Grado: Susana de la Casa Quesada  
 Vicedecana de Calidad y Planificación: Antonia Oya Lechuga

**Premios fin de carrera**

De acuerdo con la Normativa para la concesión de Premios Extraordinarios de Grado, aprobada por el Consejo de Gobierno el día 2 de noviembre de 2006, este Decanato ha resuelto conceder tal premio de entre los estudiantes que finalizaron estudios en el curso 2010-2011, a:

**Licenciatura en Administración y Dirección de Empresas:**

Este Decanato ha resuelto dejar desierto tal premio.

**Diplomatura en Turismo:**

Espinosa Jiménez, Francisco Javier : 2.578

**Diplomatura en Relaciones Laborales:**

Este Decanato ha resuelto dejar desierto tal premio.

**LADE+Licenciatura en Derecho:**

Licerán Gutiérrez, Ana : 3.163

**Diplomatura en Gestión y Administración Pública:**

Joyanes Martínez, M<sup>a</sup> del Carmen :2.869

**Licenciatura de Derecho:**

Baena Ruiz, Rebeca : 3.335

**Licenciatura en Ciencias del Trabajo:**

Guzmán Moya, Blas: 3

**Diplomatura en Ciencias Empresariales:**

Este Decanato ha resuelto dejar desierto tal premio.

Mariscal, Cristóbal Fábrega Ruiz, Fco. Javier Rascón Caballero y Abidin Boucharaya.

### Actividades de la Facultad

- ✓ Seminario “Reunión de decanos andaluces de economía y empresa para la elaboración del máster interuniversitarios en investigación en economía y empresa”. Celebrado el 24 de noviembre de 2011.
- ✓ Seminario “Reunión de decanos andaluces de Derecho y Decanos de Colegios de Abogados andaluces para la elaboración del máster de la Abogacía”. Celebrado el 18 de octubre de 2012.
- ✓ Jornadas de Orientación Profesional. Celebrada el 21 de mayo de 2012 en la Universidad de Jaén.
- ✓ Información en visitas guiadas de Institutos durante los meses de enero y febrero de 2012
- ✓ Jornada de Puertas abiertas mayo del 2012
- ✓ Recepción de Estudiantes al inicio del curso académico, día 21 de septiembre 2012

- ✓ Conferencia “La crisis económica: causas y soluciones”. Celebrada el miércoles 29 de febrero de 2012 en la Universidad de Jaén. Impartida por Álvaro Anchuelo Crego.
- ✓ Conferencia “La corresponsabilidad parental. Su materialización en la llamada custodia compartida”. Celebrada el viernes 13 de abril de 2012 en la Universidad de Jaén. Impartida por Cristóbal Fábrega Ruiz.
- ✓ Conferencia “Societas delinquere non potest”. Celebrada el martes 15 de mayo de 2012 en la Universidad de Jaén. Impartida por Manuel Cobo del Rosal.

### Cursos organizados por el Centro

Curso “Innovación, Internacionalización y Responsabilidad Social. El escenario regional europeo: presente y futuro”. Inaugurado el 30 de mayo de 2012 en la Universidad de Jaén y cuya duración fue de 100 horas (29 de mayo-22 de junio).

### Conferencias organizados por el Centro

- ✓ Conferencia “Descolonización y Extranjería: ¿Por qué los saharauis dejaron de ser españoles?”. Celebrada el día 30 de noviembre de 2011 en la Universidad de Jaén. Impartido por José Manuel Cerezo

**Seminarios y mesas redondas organizados por el Centro**

✓ **Seminario “Derechos fundamentales y tutela judicial efectiva”.** Celebrado el 23,24 y 25 de enero de 2012 en la Universidad de Jaén. Impartida por Pedro M. Brutón Baliña (23 de enero), Ángel Rodríguez Vergara (24 de enero) y Manuel Ollé Sesé (25 de enero).

✓ **Seminario Conmemorativo del Bicentenario de la Constitución de 1812.** Celebrado el 19, 20 y 21 de marzo de 2012 en la Universidad de Jaén. Impartido por Javier Alvarado, Yolanda Gómez, Ángel Sánchez Galiano y Emiliano Díez, seguido de seis mesas redondas en las que intervinieron los profesores de la Universidad de Jaén como:

M<sup>a</sup> Jesús Hernández Ortiz, Luis Javier Gutiérrez Jerez, Arturo García Sanz, Jesús M<sup>a</sup> Martín Serrano, Myriam Cano Rubio, Antonia Oya Lechuga y Raquel Caballero Águila Alcázar Cruz Rodríguez, Isabel García Molina, África M. Cámara Estrella, Consuelo Díez Bedmar y Mariano Castro Valdivia, Eloísa Carbonell Porras, Carlos M<sup>a</sup> López Espadafor, M<sup>a</sup> Dolores Chica Palomo, Mayte Salvador Crespo, Mariano Castro Valdivia y Lourdes de la Torre, Gerardo Ruiz Rico-Ruiz, Francisco Acosta Ramírez, Alberto Anguita Susi, Ramón Ruiz Ruiz, Antonio Martí del Moral y Pilar Fernández Bautista, Antonio Álvarez Montero, Catalina Ruiz-Rico, Salvador Martín Valdivia, Manuel García Jiménez y Ángel López-Sidro, Ramón Herrera Bravo, José A. López García, Alberto del Real Alcalá, María Salazar Revuelta, María José Cruz Blanca, Jose Cuesta Revilla, Pedro A. Galera Andreu, Nicolás Pérez Sola y Jorge Lozano Miralles

✓ **Seminario “Derechos de la mujer y sociedades multiculturales”.** Celebrado el 13 de abril, 4 y 18 de mayo en la Universidad de Jaén. Impartido por Sabrina Ragone, Hayat Zirari (13 de abril), Ana Jara, Monia Ben Jémia, Irene Blázquez Rodríguez (4 de mayo), Catalina Ruiz-Rico Ruiz, María José Carazo Liébana, Isil KaraKas, Carmen Romero López (18 de mayo) y Pilar Aranda Ramírez (clausura

✓ **Seminario “Responsabilidad patrimonial por daños causados por fuerzas y cuerpos de seguridad”.** Celebrado el 8 de junio de 2012 en la Universidad de Jaén. Impartido por D. Ramón Ufano Díez, Jefe Unidad de Asuntos Internos de la Policía Local de Madrid, y Licenciado en Derecho, D. Antonio Jesús Ozáez Vidal, Cabo Instructor Unidad de Asuntos Internos de la Policía Local de Madrid, y Licenciado en Derecho, D. Juan María Cruz López, Subinspector de la Policía Local de Linares, y Licenciado en Derecho. **Seguido de una Mesa redonda** impartida por Dr. D. Domingo Jiménez Liébana, Director del Departamento de Derecho Civil de la Universidad de Jaén; Dra. D<sup>a</sup>. Yolanda Montañés Castillo, Profesora del Área de Derecho Administrativo de la Universidad de Jaén, D. Rodrigo J. Ortega Montoro, Ayuntamiento de Porcuna, Secretario de Administración Local, y D<sup>a</sup>. Aurelia Martínez Delgado, abogada en ejercicio, y profesora asociada de Derecho civil en la Universidad de Jaén.

✓ **Seminario “Responsabilidad Social: Estrategia de progreso ante la crisis” Celebrado el 8 de junio de 2012 en la Universidad de Jaén.** Mesa redonda: Presentación (Manuel Parra Rosa, Nicolás Pérez Sola, Luis Javier Gutiérrez, Catalina Ruiz- Rico Ruiz y Francisco Reyes Martínez), Primera sesión (M<sup>o</sup> José Carazo Liébana, Gil Beltrán Ceacero y José Manuel Astruc Horrman), Segunda sesión (Jesús Muñoz Jiménez, Gonzalo Suárez Matín, Enrique Oviedo Martín, Giacomo Laterza, Ramón Callejón, José Mesa y Javier Martínez Calahorro) y Cláusula (Gerardo Ruiz-Rico Ruiz, Mario Azañón Rubio y José Enrique Fernández De Moya).

✓ **Seminario “Reunión científica sobre ‘la reforma del derecho Concursal’ ”.** Celebrado el 10 de junio de 2012 en la Universidad de Jaén. Impartido por Guillermo Jiménez Sánchez y Emilio Beltrán Sánchez

✓ **Seminario sobre métodos docentes en una MBA (Máster en Administración de Empresas).** Celebrado el 17 de julio de 2012 en la Universidad de Jaén. Impartido por Nieves Carrera Pena.

**Seminarios de Innovación Docente 2011**

- ✓ **La educación superior en Nicaragua: Experiencia en la Universidad centroamericana.** Celebrada el 28 de octubre de 2011. Impartida por Sergio José Ruiz Amaya.
- ✓ **Seminario “Brasil y España ante los retos del derecho público”.** Celebrado el 2 de marzo de 2012 en la Universidad de Jaén. Impartido por: Prof. Marcelo Figueiredo :Universidad Católica de San Pablo – Brasil ; Luiz Guilherme Arcaro Conci: Universidad Católica de San Pablo –Brasil; Roberto Días: Universidad Católica de San Pablo – Brasil; Miguel Revenga, Gerardo Ruiz-Rico, Eloisa Carbonell Porras y Sabrina Ragone
- ✓ **Seminario “El modelo de Grado y Máster en la experiencia anglosajona”.** Celebrado el 16 de abril de 2012 en la Universidad de Jaén. Impartido por Ryszard Piotrowicz, Marco Odello y Anel Boshoff.
- ✓ **Seminario “Experiencia de Grado y Máster en la Universidad de Pardubice”.** Celebrado el 16 de mayo en la Universidad de Jaén. Impartido por Jana Kubanová y Bohdan Linda.
- ✓ **Seminario “El modelo de Grado en la experiencia mexicana (Modelo norteamericano)”.** Celebrado el 15 de junio de 2012 en la Universidad de Jaén. Impartido por Francisco Valderray y Enrique González.
- ✓ **Jornadas impartidas por el centro**
- ✓ **“VII Jornadas de Emprendimiento en la Empresa Familiar: Entrepreneurship en Nicaragua”.** Celebrado el 27 de octubre de 2011. Impartida por Guillermo Adolfo Bornemann Matínez y Sergio José Ruiz Amaya.
- ✓ **“Igualdad y conciliación de la vida laboral familiar y personal”.** Celebrada el 27 y 28 de Octubre de 2011 en la Universidad de Jaén. Impartida por Prof. Dr. Fernando Rey Martínez. Catedrático de Derecho Constitucional. Universidad de Valladolid., D. Miguel Lorente Acosta. Delegado del Gobierno de Violencia de Género.
- ✓ **“La planificación fiscal de patrimonio: ¿Ocuparse de la herencia o preocuparse por el coste de los impuestos?”.** Celebrado el 26 de enero de 2012 en el IFEJA (Recinto provincial de ferias y congresos de Jaén). Impartida por Garrigues Empresa Familiar.
- ✓ **Jornada de orientación profesional. Celebrada el 21 de mayo de 2012** en la Universidad de Jaén.  
Mesa Redonda: “Profesionales en el campo jurídico”. Componentes: D. Francisco Rodríguez Nómez. Presidente del Colegio Oficial de Graduados Sociales. D. Manuel J. Peragón Ocaña. Abogado del Ilustre Colegio de Abogados de Jaén. D. Carlos Cañete. Notario de Jaén. D. José Cáliz Covalada. Magistrado de la Audiencia Provincial.  
  
Mesa Redonda: “Profesionales en el campo económico-empresarial”. Componentes:  
D. José Miguel Antequera Solís. Director de CISUR.  
D. Tomás Noguera Ureña. Director de Banca Privada del Banco de Santander.  
D<sup>a</sup> Ana Peña Cervel. Coordinadora de los servicios de empleo de la Cámara de Comercio.  
D<sup>a</sup> Rosa Salinas Serrano. Responsable IRPF. Agencia Tributaria.
- ✓ **“Análisis de la función pública andaluza a la luz de las últimas reformas”.** Celebrado el 9 de junio de 2012 en la Universidad de Jaén. Impartida por Eloisa Carbonell y Alicia Martos.
- ✓ **Jornadas universitarias comarca Sierra de Cazorla.** Celebrada el 18, 19 y 20 de julio de 2012 en Peal de Becerro (Jaén).



**Convocatoria de Premios**

**Premio de Ensayo, de Fotografía y de Relato de la FACSOC Conmemorativo del Bicentenario de la Constitución de 1812. Plazo de presentación hasta el 23 de noviembre de 2012 a las 14:00h. Fallo antes del día 6 de diciembre de 2012**

**Día de la Facultad (15 de Marzo)**

- Conferencia Magistral Excm. Sra. D<sup>o</sup> Zulima Fernández Rodríguez, “Los programas de evaluación de ANECA” en la Universidad de Jaén, día 15 de marzo del 2012

**Foro de debate**

**“La crisis y su dimensión económica, política y social”.** Celebrado el 17 de mayo de 2012. Moderada por Luis Javier Gutiérrez Jerez. Intervenientes:  
 Dr. ANTONIO MARTIN MESA (Catedrático del Departamento de Economía, UJA)  
 Dr. GERARDO RUIZ- RICO RUIZ Catedrático del Departamento de Derecho Público, UJA)  
 D. VICTOR ABOLAFIA MARROQUINO (Presidente del Consejo de Estudiantes UJA)  
 D<sup>a</sup> JUANA GONZÁLEZ CERZO (Redactora Jefa de Diario Jaen)  
 D<sup>o</sup> PEDRO GARCIA VAZQUEZ (Director de RTVA en Jaén )  
 D<sup>o</sup> DAVID SANTOS ALAEZ (Director de Cadena Cope en Jaén)

**Graduaciones**

- **Licenciatura en Ciencias del Trabajo.** Madrina externa: Rafaela Horcas Ballesteros. Madrina interna: Belén Blázquez Villaplana. Celebrada el 16 de marzo de 2012 en la Universidad de Jaén.
- **Licenciatura en Derecho.** Madrina interna: María Teresa Pérez Giménez. Padrino interno: Salvador Marín Valdivia. Padrino externo: Guerino D'Ignazio. Celebrada el 23 de mayo de 2012 en la Universidad de Jaén.
- **Diplomatura en Ciencias Empresariales.** Padrino externo: Santiago Rodríguez Ramírez. Padrino interno: Antonio Luis Moreno Albarracín y Juan Luis Lillo Criado. Celebrada el 12 de abril de 2012 en la Universidad de Jaén.
- **Diplomatura en Gestión y Administración Pública.** Padrino interno: Alberto Anguita Susi. Padrino externo: Pio Aguirre Zamorano. Celebrada el 30 de abril de 2012.
- **Diplomatura en Turismo.** Madrina interna: M<sup>o</sup> José Sueza Espejo. Padrino externo: José Enrique Fernández de Moya. Celebrada el 30 de abril de 2012.
- **Licenciatura en Administración y Dirección de empresas.** Padrino externo: Francisco Vaño. Padrino interno: José García Roa. Celebrado el 16 de mayo de 2012 en la Universidad de Jaén.

- **Diplomatura en Relaciones Laborales.** Padrino externo: Javier San Martín Rodríguez. Padrino interno: Francisco Rodríguez Novez. Celebrada el 4 de mayo de 2012 en la Universidad de Jaén.
- **Entrega del Título de Graduado en Ciencia Política por la Universidad de Calabria-Italia a la alumna de la doble titulación Derecho (UJA)- Ciencias Políticas:** Noelia Cebolla Palomo. Celebrado el 20 de febrero de 2012 en la Universidad de Jaén.
- ✓ **Conferencia “La responsabilidad de los Administradores en las Sociedades de Capital.**
- ✓ **Conferencia “Ajustes fiscales y crisis del estado de bienestar”.** Celebrada el 17 de noviembre de 2011 en la Universidad de Jaén. Impartida por Juan José Hinojosa Torralvo.
- ✓ **Conferencia “Compromiso científico y cambio social”.** Celebrada el 17 de noviembre de 2011 en la Universidad de Jaén. Impartida por Antonio Jara Andreu.

**Semana de la Ciencia 2011**

- ✓ **Conferencia “Parte del problema o parte de la solución. Religiones, políticas y derecho en el Estado de bienestar”.** Celebrada el 9 de noviembre de 2011 en la Universidad de Jaén. Impartida por Rafael Palomino Lozano.
- ✓ **Conferencia “Globalización, cultura y derecho”.** Celebrada el 14 de noviembre de 2011 en la Universidad de Jaén. Impartida por Sixto Sánchez Lorenzo.
- ✓ **Conferencia “Elecciones generales, partidos políticos y los retos del estado del bienestar”.** Celebrada el 16 de noviembre de 2011 en la Universidad de Jaén. Impartida por Juan Montabes Pereira.
- ✓ **Conferencia “El papel de las Regiones en Europa”.** Celebrada el 16 de noviembre en la Universidad de Jaén. Impartida por Miguel Lucena Barranquero.
- ✓ **Conferencia “España en el edificio europeo”.** Celebrada el 16 de noviembre en la Universidad de Jaén. Impartida por Francisco Sosa Wagner.
- ✓ **Conferencia “El conflicto mayoría-minoría en la sociedad cotizada. Análisis de casos”.** Celebrada el 17 de noviembre de 2011 en la Universidad de Jaén. Impartida por Juan Ignacio Peinado Gracia.
- ✓ **Conferencia “¿Qué hay detrás de los indignados y del movimiento 15-M? Lo que necesitas saber sobre juventud y precariedad en España.** Celebrada el 22 de noviembre. Impartida por Benjamín Tejerina Montaña
- ✓ **Conferencia “La validez de las cláusulas arbitrales en los contratos de arrendamiento humanos”.** Celebrada el 22 de noviembre de 2011 en la Universidad de Jaén. Impartida por Laura Gázquez Serrano.
- ✓ **Conferencia “El sur de Europa y la amenaza del terrorismo Internacional”.** Celebrada el 22 de noviembre en la Universidad de Jaén. Impartida por Fernando Reinares Nestares

- ✓ Conferencia “**Los juicios por desahucio**”. Celebrada el 28 de noviembre de 2011 en la Universidad de Jaén. Impartida por Pedro Butrón Baliña.
- ✓ Conferencia “**Crisis del estado de bienestar y reformas administrativas**”. Celebrada el 28 de noviembre de 2011 en la Universidad de Jaén. Impartida por Luis Cosculluela Montaner.



**FACULTAD DE HUMANIDADES Y CIENCIAS DE LA EDUCACIÓN**

**ORGANIGRAMA desde el 1 de octubre de 2011 hasta abril de 2012:**

Decano. Antonio Bueno González  
 Secretario: Juan Ráez Padilla  
 Vicedecana: M<sup>a</sup> Dolores Escarabajal Arrieta  
 Tutora de Historia Del Arte: M<sup>a</sup> Del Rosario Anguita Herrador  
 Tutora de Practicum: África M<sup>a</sup> Cámara Estrella  
 Tutora de Psicología: M<sup>a</sup> De La Villa Carpio Fernández  
 Tutora de Maestro: M<sup>a</sup> Del Consuelo Díez Bedmar  
 Tutora de Psicopedagogía: Lourdes Espinosa Fernández  
 Tutor de Garantía De Calidad: Raúl Manchón Gómez  
 Tutor de Geografía E Historia: Egidio Moya García  
 Tutora de Filología Inglesa: M<sup>a</sup> Luisa Pérez Cañado  
 Tutor de Filología Hispánica: Ventura Salazar García

**ORGANIGRAMA desde abril de 2012:**

Decana: M<sup>a</sup> De La Villa Carpio Fernández  
 Secretario: Juan Ráez Padilla  
 Vicedecana de Historia Del Arte Y Estudiantes: M<sup>a</sup> del Rosario Anguita Herrador  
 Vicedecana de Calidad: M<sup>a</sup> del Consuelo Díez Bedmar  
 Vicedecano de Filología Hispánica y Movilidad Nacional: Francisco Fernández García  
 Vicedecana de Psicología: Mónica Hernández López  
 Vicedecano de Cultura Y Proyección Social: Rafael Moreno del Castillo  
 Vicedecano de Geografía E Historia y Nuevas Tecnologías: Egidio Moya García  
 Vicedecana de Educación Infantil: M<sup>a</sup> Ángeles Peña Hita

Vicedecana de Estudios Ingleses y Movilidad Internacional: M<sup>a</sup> Luisa Pérez Cañado  
 Vicedecana de Educación Primaria: Marta Romero Ariza  
 Vicedecana De Psicopedagogía: Encarnación Rueda López

**PREMIOS FIN DE CARRERA:**

Licenciatura de Filología Hispánica: Tinúviel Ortiz Viso  
 Doble Titulación de Filología Inglés y Turismo: Antonio León Ogayar  
 Licenciatura De Filología Inglesa: Kseniya Fiaduta  
 Licenciatura de Historia del Arte: M<sup>a</sup> Isabel Moreno Padilla  
 Licenciatura de Psicología: Rocío Linares Martínez  
 Licenciatura de Psicopedagogía: M<sup>a</sup> Jesús Osorio Cámara  
 Maestro: Educación Física: Carlos Díaz Janeiro  
 Maestro: Educación Musical: Inés María Heras Aránega  
 Maestro: Educación Primaria: Andrés Luque Villar  
 Maestro: Educación Infantil: M<sup>a</sup> Luisa Gallardo Plaza  
 Maestro: Lengua Extranjera: Pilar Hernández Sánchez

**CURSOS, SEMINARIOS Y CONFERENCIAS ORGANIZADOS POR EL CENTRO**

- Cursos de Pregrado: “Iniciación a la Psicobiología”, “Iniciación a la Metodología de las Ciencias del Comportamiento” y “Latín para principiantes”. Octubre de 2011.
- Inauguración de la Galería de cuadros de los antiguos Directores de la Escuela de Magisterio y los recientes Decanos y Decana de la Facultad de Humanidades y Ciencias de la Educación. Día 20 de febrero de 2012.
- Seminario de formación del Practicum de la Titulación de Maestro. Febrero de 2012.
- Colaboración de la Facultad y profesores de ella en la publicación del libro Bicentenario de la Constitución de 1812 de Cádiz “La Pepa”.

- XVI Edición del Concurso Facultad de Poesía, Relato y fotografía



13:15 h. Inauguración oficial de la exposición de fotografías participantes en el Concurso *Facultad*. (Se podrá visitar la Exposición desde el 18 de abril hasta el 11 de mayo).

- Jornadas de Orientación Profesional. 14 de mayo de 2012
- Jornadas del Practicum de Magisterio: el Sistema de Lecto-Escritura Braille en el aula. Día 4 de Mayo del 2012.
- Creación del Facebook de la Facultad.

**INTERVENCIÓN DEL EQUIPO DE GOBIERNO DEL CENTRO EN ACTIVIDADES ORGANIZADAS POR OTRAS INSTITUCIONES U ORGANISMOS**

- Día del Patrón de la Facultad: 26 de abril de 2012: PROGRAMA

11:00 h. Lección Magistral *Apuntes de Historia del cálculo infinitesimal. Reflexiones desde la investigación en Didáctica de las Matemáticas*, a cargo del profesor Dr. D. Ángel Contreras de la Fuente, presentado por el Dr. D Antonio Estepa Castro.

12:00 h. - Entrega de medallas y distinciones:

- Nuevos Doctores.
- Premios Extraordinarios de Fin de Carrera.
- Premiados en el concurso *Facultad* de Fotografía, Poesía y Relato.
- Trofeos del II Campeonato de Kin-Ball.

- Asistencia del Decano a la reunión de Decanos de Educación de Andalucía, Ceuta y Melilla. 13 y 14 de Octubre del 2011 en Cádiz.
- Asistencia del Decano y los directores del departamento de Patrimonio Histórico y Antropología, Geografía e Historia a la reunión Andaluza para el Grado de Arqueología. 17 de Octubre de 2011 en Granada.
- Asistencia del Decano y varios miembros del equipo decanal (Tutora de Practicum, Tutora de Magisterio y Tutora de Psicopedagogía) a la conferencia de Decanos de Educación de las Facultades públicas y privadas de Andalucía, Ceuta y Melilla. 3 y 4 de Noviembre de 2011 en Carmona (Sevilla).
- Viaje a Cáceres del Señor Decano y la Tutora de Magisterio para la Conferencia Anual de Decanos de Educación. Días 27 al 29 de Octubre de 2011.
- Asistencia de la Tutora de Psicopedagogía a la Comisión Interuniversitaria de Psicopedagogía en Sevilla. Días 24 y 25 de Noviembre de 2011.
- Viaje de la Tutora de Psicología a Huelva para asistir a la Conferencia de Decanos de Psicología de las universidades españolas. Días 24 y 25 de Noviembre de 2011.

- Colaboración en el X Premio de Psicología Aplicada “Juan Huarte de San Juan”. Colegio Oficial de Psicólogos de Andalucía Oriental.
- Asistencia del Decano a la reunión de los Decanos Andaluces de Educación con el Consejero de Educación. Día 8 de Febrero de 2012 en Sevilla.
- Viaje a Málaga de la Tutora de Psicopedagogía para la Conferencia de Decanos de Educación de Andalucía. Día 20 de Enero de 2012.
- Asistencia de la Tutora de Filología Inglesa al Congreso Tesol Washington, D.C. y al Congreso AAAL-Marieta, G.A. en EE.UU.
- Asistencia de la Tutora de Psicopedagogía a la Reunión de la Comisión Andaluza de Psicopedagogía en Málaga el día 10 de Febrero de 2012.
- Asistencia del Decano, el Tutor de Geografía e Historia y el Tutor de Garantía de la Calidad a Cáceres a la Conferencia Nacional de Decanos de Letras -XX Asamblea Anual-. Día 16 de Marzo de 2012.
- Viaje de la Decana y el Decano saliente a Cádiz para asistir a la Conferencia de Decanos de Educación de Andalucía. Del 16 al 18 de Abril de 2012.
- Asistencia de la Tutora de Psicopedagogía y la Tutora del Practicum a la Conferencia de Decanos de Educación de Andalucía en Cádiz el día 17 de Abril de 2012.
- Viaje de la Decana y el Decano saliente a Antequera para asistir a la Conferencia de Decanos de Letras de Andalucía. Día 23 de Abril.
- Conferencia de Decanos de Andalucía. Cádiz 17 de Abril de 2012, asiste la Decana.
- Reunión de la Comisión Andaluza de Psicopedagogía en Almería el día 11 de Mayo. Asiste la Tutora de Psicopedagogía.
- Asistencia de la Decana a la Conferencia Nacional de Decanos de Psicología en Santiago de Compostela, los días 23 al 26 de Mayo.
- Reunión de la Comisión Académica del Máster Interuniversitario de Psicopedagogía en Sevilla, el día 5 de Junio de 2012. Asiste Lourdes Espinosa Fernández y la Vicedecana de Psicopedagogía.

- Asistencia de las Vicedecanas de Educación Infantil y Calidad a Osuna para la Conferencia de Decanos de Educación. Día 5 de Julio de 2012.
- Asistencia de la Decana a la Conferencia Andaluza de Decanos de Psicología en Málaga el día 12 de Septiembre de 2012.
- Comisión Académica del Máster de Psicopedagogía. Granada 24 de Septiembre de 2012. Asisten la Decana, la vicedecana de Psicopedagogía y la anterior Tutora de Psicopedagogía.

## PERSONALIDADES QUE VISITARON LA UNIVERSIDAD DE JAÉN INVITADAS POR LOS CENTROS

- D<sup>a</sup> María del Carmen Horno Chéliz: conferencia del Plan de Apoyo a la titulación de Filología Hispánica. Día 4 de Mayo de 2012.
- D. Rafael Martínez y d. Rafael Moreno del Departamento de Psicología Experimental de la Universidad de Sevilla. Curso “Aproximación al aprendizaje basado en problemas (ABP)”.
- D. Andrés Losada Baltar. Universidad Rey Juan Carlos. Conferencia: Evaluación psicológica en la atención a las demencias: análisis de perfiles y eficacia de intervenciones.
- D. Joaquín Sánchez Ruiz. Facultad de Bellas Artes de la Universidad de Granada. Conferencia: “Artemediación”.
- D<sup>a</sup> Lourdes anllo Vento. Universidad de Granada. Conferencia: El trastorno por déficit de atención con o sin hiperactividad.

FACULTAD DE TRABAJO SOCIAL

Actividades

Cursos, Seminarios y Conferencias organizadas por el Centro

Organigrama institucional de la Facultad hasta el día 27/03/2012:

Decana: Yolanda M. de la Fuente Robles

Secretaria: Anna Maria Rucabado Sala

Vicedecanas:

Eva Sotomayor Morales. Vicedecana de Relaciones Internacionales (Grado y Postgrado)

Susana Ruiz Seisdedos. Vicedecana de Convergencia Europea y Calidad

Maria del Carmen Cano Lozano. Vicedecana de Gestión e Innovación Docente

Organigrama institucional de la facultad a partir del día 27/03/2012:

Decano: José Luis Solana Ruiz

Secretaria: María Isabel Balza Múgica

Vicedecanas:

M<sup>a</sup> del Carmen Rodríguez Guzmán. Vicedecana de garantía de calidad y de desarrollo del título de grado.

Juana Pérez Villar. Vicedecana de ordenación docente y de prácticas externas.

María de los Ángeles Espadas Alcázar. Vicedecana de relaciones internacionales, proyección social y desarrollo cultural.

- Jornadas de “Introducción al Mundo Universitario”, organizadas por la Facultad de Trabajo Social. Celebradas en la Universidad de Jaén el 26 de septiembre de 2011.
- Presentación del libro en la Excm. Diputación de Jaén “Compromiso. Proceso de gestación e inicio del Trabajo Social en la provincia de Jaén: C.E.M.A.S.” de Ana María Quilez García, organizado por la Facultad de Trabajo Social. En Jaén el 7 de marzo de 2012.
- Conferencia-Reunión de Decanos y Directores de Trabajo Social organizada por la Facultad de Trabajo Social. Celebrada en la Universidad de Jaén el 15 de febrero de 2012.
- M<sup>a</sup> Ángeles Espadas Alcázar ha coordinado y moderado un encuentro: “Los Servicios Sociales y la Intervención Comunitaria”. Celebrado en la Universidad de Jaén y organizado por la Facultad de Trabajo Social el día 16 de febrero de 2012.
- IX Congreso Estatal de Facultades de Trabajo Social organizado por la Facultad de Trabajo Social: “El trabajo social bajo los desafíos de un mundo en cambio”. Se celebró en la Universidad de Jaén durante los días 15, 16 y 17 de febrero, con la celebración de las siguientes conferencias, ponencias, mesas redondas, actividades, etc...

DÍA 15 DE FEBRERO DE 2012

- 11:00-12:00 I Conferencia inaugural. A cargo de D. TOMÁS FERNÁNDEZ GARCÍA. Profesor Titular de la Universidad

Premios fin de carrera

El curso 2011-12 no se graduó ninguna promoción.

Nacional de Educación a Distancia (UNED). Presenta: Dña. Yolanda M. de la Fuente Robles (UJA).

- 12:30-13:30 II sesión plenaria. Mesa Redonda: “La conferencia española de directores de Trabajo Social: Un largo camino recorrido hacia la consolidación universitaria del Trabajo Social”. Dña. Josefa Fernández i Barrera (Presidenta De La Conferencia). Modera: Dña. Camino Oslé (Upna) y D. Octavio Vázquez (Uhu). Presenta: D. Enrique Pastor (UM).
- 16:00-18:00 III Sesión Plenaria. Conferencia: Dña. JOSEFA FOMBUENA , “Genograma de Mary Ell en Richmond Harris: La Legitimidad de ser feliz” Profesora del Departamento de Trabajo Social de Valencia Conferencia: Dña. ANA LIMA FERNÁNDEZ. Presidenta del Consejo General de Colegios Oficiales de Diplomados en Trabajo Social y Asistentes Sociales “Formación y sistematización de la práctica: el nacimiento de una profesión con Mary Ell en Richmond”. Presenta: Dña. María Dolores Jiménez Hervás. Presidenta del Colegio Profesional de Trabajadores Sociales de Jaén
- 18:30-20:00 Reunión/Conferencia de Decanos y Directores de Trabajo Social.  
Grupo de trabajo 1: Ámbitos Clásicos y Emergentes del Trabajo Social. Modera: D. Andrés Arias (UCM)

Grupo de trabajo 2: El Estado de Bienestar en el Modelo Social Europeo. PONENTE: Dña. SAGRARIO SEGADO (UNED). Modera: Dña. Eva Sotomayor (UJA)

Grupo de trabajo 3: Formación (Grado, Posgrado Y Doctorado en Trabajo Social). PONENTE: D. Carlos Gallego (UMA). Modera: Dña. Andrea Capilla (UHU)

Grupo de trabajo 4: Teorización de la experiencia profesional. PONENTE: Dña. Laura Ponce (UNED). MODERA: Dña. Juana Pérez Villar (UJA)

DÍA 16 DE FEBRERO DE 2012

- 10:00-11:00 IV Sesión Plenaria. Conferencia: D. CARLOS BERZOSA ALONSO -MARTÍNEZ. Catedrático en Economía Aplicada y Ex-Rector de la Universidad Complutense. Presenta : Dña. Eva Sotomayor (UJA)
- 11:30-12:30 Reunión de directores/as de Revistas. COORDINA: Octavio Vázquez (UHU)
- 11:30-13:00 Grupos de trabajo  
Grupo de trabajo 1: Debate. Panelistas y Asistentes. RESPONSABLE: Dña. Milagros Julve (UV)  
Grupo de trabajo 2: Debate. Panelistas y Asistentes. RESPONSABLE: D. Francisco Luis Rodríguez (UJA)  
Grupo de trabajo 3: Debate. Panelistas y Asistentes. RESPONSABLE: Dña. Antonia Picornell (UCM)  
Grupo de trabajo 4: Debate. Panelistas y Asistentes. RESPONSABLE: D. Tomás Alberich. (UJA)



- 11:30-13:00 Encuentro Paralelo “Los Servicios Sociales y la Intervención Comunitaria”. Coordinan: Dña. M<sup>a</sup> Ángeles Espadas (UJA) y D. Enrique Pastor (UM).
- 16:00-17:30 V Sesión Plenaria. Conferencia: D. JÜGEN NOWAK. Director of the Europe-Institute for Social Work of Berlin. “La Migración y los conflictos étnicos en Europa. Presenta y Modera: Dña. Josefa Fernández i Barrera.
- 18:00-20:00 Grupos De Trabajo
  - Grupo de trabajo 1: Debate. Panelistas y Asistentes. RESPONSABLE: Dña. Natividad de la Red (UVA)
  - Grupo de trabajo 2: Debate. Panelistas y Asistentes. RESPONSABLE: Dña. Ane Ferrán (Universidad de Deusto)
  - Grupo de trabajo 3: Debate. Panelistas y Asistentes. RESPONSABLE: Dña. Teresa Facal (USC)
  - Grupo de trabajo 4: Debate. Panelistas y Asistentes. RESPONSABLE: Dña. Belén Agrela (UJA)
- 18:00-20:00 Encuentro Paralelo: “Los Servicios Sociales y la Intervención Comunitaria”. Coordinan: Dña. M<sup>a</sup> Ángeles Espadas (UJA) y D. Enrique Pastor (UMU).
- 20:00 Actuación. María Galiana. Representación De La Obra: “Candelaria Guzmán, La Candela”. Autor: Ignacio Amestoy. Presenta: D. Julio Ángel Olivares. Director de UNIR Radio Jaén.

DÍA 17 DE FEBRERO DE 2012

- 10:00-11:00 VI Sesión Plenaria. Conferencia: D. MIGUEL LORENTE ACOSTA. Ex-Delegado del Gobierno para la

Violencia de Género. Experto de la Organización Mundial de la Salud sobre violencia contra las mujeres y agresiones sexuales. Medalla de Andalucía. Presenta : Dña. Anna M<sup>a</sup> Rucabado (UJA)

- 11:30-12:00 VII Sesión Plenaria. Presentación de las conclusiones. A cargo de: D. Manuel Hernández (ULL), Dña. Sagrario Segado (UNED), D. Carlos Gallego (UMA) y Dña. Laura Ponce de León (UNED).

Intervención del Equipo de Gobierno del Centro en actividades organizadas por otras instituciones

- Susana Ruiz Seisdedos ha impartido la conferencia “*Orientaciones de los estudios de Grado en el Espacio Europeo de Educación Superior*” en el marco de unas jornadas sobre los nuevos títulos de Grado, organizadas por la Facultad de ciencias políticas y sociales de la Universidad de Santiago el 24 de noviembre de 2011.
- Susana Ruiz Seisdedos ha participado en el seminario de trabajo “*El futuro de los estudios de grado, orientaciones y salidas profesionales*”, organizado por la Facultad de ciencias políticas y sociales de la Universidad de Santiago el 25 de noviembre de 2011.
- Yolanda M. de la Fuente Robles participó en unas Jornadas organizadas por el proyecto de redes de innovación docente de la UNED: “Utilidad de tareas con preguntas abiertas para la evaluación continua”. Madrid del 24 al 29 de febrero.

- José Luis Solana Ruiz. Reunión a nivel nacional de Decanos y Directores de Escuelas Universitarias y Facultades de Trabajo Social de Trabajo. Santiago de Compostela 1 y 2 de junio de 2012.
- José Luis Solana Ruiz. Reunión con el Vicerrector de la Universidad de Córdoba y con representantes de la Universidad de Richmond. Córdoba 15 de octubre de 2012.

Personalidades que visitaron la UJA invitadas por el Centro.

- Tomás Fernández García, Profesor Titular de la Universidad Nacional de Educación a Distancia (UNED). Impartió la conferencia inaugural el día 15 de febrero, dentro del IX Congreso Nacional de Facultades de Trabajo Social.
- María Camino Oslé Guerendiain, profesora de la Universidad de Navarra. Participó en la mesa redonda del día 15 de febrero del 2012, dentro del IX Congreso Nacional de Facultades de Trabajo Social.
- Enrique Pastor Seller, profesor de la Universidad de Murcia. Participó en la mesa redonda del día 15 de febrero del 2012, dentro del IX Congreso Nacional de Facultades de Trabajo Social. También colaboró en la coordinación del Encuentro Paralelo que se celebró el día 16 de febrero de 2012 dentro del IX Congreso Nacional de Facultades de Trabajo Social.
- Josefa Fernández Barrera, profesora de la Universidad de Barcelona. Participó en la mesa redonda del día 15 de febrero del 2012, dentro del IX Congreso Nacional de Facultades de Trabajo Social.
- Octavio Vázquez Aguado, Decano de la Facultad de Trabajo Social de Huelva. Participó en la mesa redonda del día 15 de febrero del 2012,

dentro del IX Congreso Nacional de Facultades de Trabajo Social. También llevó a cabo la coordinación de una reunión de directores de revistas dentro del IX Congreso Nacional de Facultades de Trabajo Social.

- Josefa Fambuena Valero, profesora de la universidad de Valencia. Impartió una conferencia el día 15 de febrero de 2012, dentro del IX Congreso Nacional de Facultades de Trabajo Social.
- Ana Isabel Lima Fernández, Presidenta del Consejo General de Diplomados en Trabajo Social y Asistentes Sociales. Impartió una conferencia el día 15 de febrero de 2012, dentro del IX Congreso Nacional de Facultades de Trabajo Social.
- Andrés Arias Astray, profesor de la Universidad Complutense de Madrid. Moderador del grupo de trabajo 1 del día 15 de febrero de 2012, dentro del IX Congreso Nacional de Facultades de Trabajo Social.
- Sagrario Segado Sánchez-Cabezudo, profesora de la UNED. Ponente del grupo de trabajo 2 del día 15 de febrero de 2012, dentro del IX Congreso Nacional de Facultades de Trabajo Social. También llevó a cabo las presentaciones de las conclusiones del IX Congreso Nacional de Facultades de Trabajo Social.
- Carlos Antonio Gallego Fontalva. Profesor de la Universidad de Málaga. Ponente del grupo de trabajo 3 del día 15 de febrero del 2012, dentro del IX Congreso Nacional de Facultades de Trabajo Social. También llevó a cabo las presentaciones de las conclusiones del IX Congreso Nacional de Facultades de Trabajo Social.
- Andrea Florencia Capilla Pérez. Profesora de la Universidad de Huelva. Moderadora del grupo de trabajo 3 del día 15 de febrero del 2012, dentro del IX Congreso Nacional de Facultades de Trabajo Social.

- Laura Ponce de León, profesora de la UNED. Ponente del grupo de trabajo 4 del día 15 de febrero de 2012, dentro del IX Congreso Nacional de Facultades de Trabajo Social. También llevó a cabo las presentaciones de las conclusiones del IX Congreso Nacional de Facultades de Trabajo Social.
- Carlos Berzosa Alonso-Martínez, Catedrático en Economía Aplicada y Ex-Rector de la Universidad Complutense. Impartió una conferencia el día 16 de febrero de 2012, dentro del IX Congreso Nacional de Facultades de Trabajo Social.
- María Milagro Julve Negro, profesora de la Universidad de Valencia. Responsable del grupo de Trabajo 1 del día 16 de febrero de 2012, dentro del IX Congreso Nacional de Facultades de Trabajo Social.
- Antonia Picornell Lucas. Profesora de la Universidad de Salamanca. Responsable del grupo de Trabajo 3 del día 16 de febrero del 2012, dentro del IX Congreso Nacional de Facultades de Trabajo Social.
- Jürgen Nowak, Director of the Europe-Institute for Social Work of Berlin. Conferenciante dentro del IX Congreso Nacional de Facultades de Trabajo Social. Día 16 de febrero de 2012.
- Natividad de la Red Vega, profesora de la Universidad de Valladolid. Responsable del grupo de Trabajo 1 del día 16 de febrero de 2012, dentro del IX Congreso Nacional de Facultades de Trabajo Social.
- Ane Ferrán Zibillaga, profesora de la Universidad de Deusto. Responsable del grupo de Trabajo 2 del día 16 de febrero de 2012, dentro del IX Congreso Nacional de Facultades de Trabajo Social.
- Teresa Facal Fondo. Profesora de la Universidad de Santiago de Compostela. Responsable del grupo de trabajo 3 del día 16 de febrero del 2012, dentro del IX Congreso Nacional de Facultades de Trabajo Social.
- María Galiana Medina. Actuó en el IX Congreso Nacional de Facultades de Trabajo Social el día 16 de febrero de 2012.
- José Ignacio Luis Amestoy Eguiguren. Colaboró en la organización de la actuación de María Galiana en el IX Congreso Nacional de Facultades de Trabajo Social el día 16 de febrero de 2012.
- Julio Ángel Olivares. Director de Uniradio Jaén. Presentó la actuación de María Galiana el día 16 de febrero de 2012 en el IX Congreso Nacional de Facultades de Trabajo Social.
- Miguel Lorente Acosta, Ex-Delegado del Gobierno para la Violencia de Género. Experto de la Organización Mundial de la Salud sobre violencia contra las mujeres y agresiones sexuales. Medalla de Andalucía. Impartió la conferencia de clausura el día 17 de febrero de 2012, dentro del IX Congreso Nacional de Facultades de Trabajo Social.
- Manuel Hernández, profesor de la Universidad de La Laguna. Llevó a cabo la presentación de las conclusiones del IX Congreso Nacional de Facultades de Trabajo Social.

IX CONGRESO ESTATAL DE FACULTADES DE TRABAJO SOCIAL:  
**“EL TRABAJO SOCIAL ANTE LOS DESAFÍOS DE UN MUNDO EN CAMBIO”**  
Jaén 15, 16 y 17 de febrero de 2012

UNIVERSIDAD DE JAÉN  
FACULTAD DE TRABAJO SOCIAL

CRÉDITOS: 1.5  
Reconocimiento de créditos de LC según normativa de la UJA

INFORMACIÓN E INSCRIPCIÓN:  
<http://congresonacionaltrabajosocial2012.es>



## CENTRO DE ESTUDIOS AVANZADOS EN ENERGÍA Y MEDIO AMBIENTE

La creación por parte de la Universidad de Jaén del Centro de Estudios Avanzados en Energía y Medio Ambiente, se ha producido en el año 2012 cuyas actas fueron aprobadas en Consejo de Gobierno nº 16 el día 18 de junio de 2012 y por el Consejo Social nº 34 el 27 de junio de 2012, tiene como objetivo fundamental desarrollar y promocionar actividades de investigación y formación que fomenten el desarrollo social y económico regional en un marco sostenible con los recursos energéticos renovables como eje angular y el Centro como núcleo gestor de dichas actividades. Se pretende así seguir creciendo como un centro de excelencia en el conocimiento, estudio, desarrollo y aplicación de las energías renovables donde se lleve a cabo una actividad investigadora y de formación de profesionales que permita aprovechar los recursos energéticos renovables y todos los beneficios que de ello se deriven: económicos, medioambientales, de desarrollo local y de desarrollo tecnológico.

Igualmente, desde el Centro, pretendemos promover el contacto con las empresas e instituciones del sector para facilitar la transferencia de conocimiento y tecnología desde la universidad a la sociedad.

El Centro cuenta con sus instalaciones en el Edificio C6 en el Campus Las Lagunillas de la Universidad de Jaén.

### *Equipo Humano:*

Dr. D. Gabino Almonacid Puche: Director

Dr. D. José Antonio Ruiz Arias: investigador doctor con beca Mari Curie (actualmente realizando estancia en EE.UU)

D. Emilio Muñoz Cerón: investigador FPU

Dr. D. Eduardo Fernández Fernández: investigador doctor adscrito al proyecto SIGMAPLANTAS

## MEMORIA ACADÉMICA 2011-12

Dña. M<sup>a</sup> Jesús Ortega Jodar: investigadora adscrita al proyecto SIGMAPLANTAS

D. Pedro M. Rodrigo Cruz: investigador adscrito al proyecto SIGMAPLANTAS

D. Juan Ignacio Fernández Carrasco: técnico de sistemas y laboratorios adscrito al proyecto SIGMAPLANTAS

D. Ignacio Vargas Martín: colaborador de apoyo. Contratado con cargo al CEIA3.

### *Objetivos del Centro:*

1. Plan integral de mantenimiento de equipos e infraestructuras científico-tecnológicas del Centro de Estudios Avanzados en Energía y Medio Ambiente.

a. Este plan contempla la elaboración de una base de datos de todos los equipos e infraestructura científica y tecnológica del Centro con especificación de sus características y protocolos y programa de actuación para su revisión y mantenimiento.

b. Entre los equipos más importantes que se incluyen en este plan están:

i. El generador fotovoltaico del proyecto UNIVER (200 kW FV integrados en el Campus de la UJA)



ii. Estación meteorológica para la monitorización de las variables atmosféricas que influyen en el comportamiento eléctrico de los dispositivos fotovoltaicos a estudiar.



iii. Seguidores solares para el análisis y estudios de módulos y sistemas FV de concentración.



iv. Laboratorio con instrumentación de propósito general y equipos de monitorización.

2. Operación y monitorización de instalaciones.

a. Como primera tarea de este punto se realizará la supervisión de la operación de los equipos antes mencionados y la monitorización de su funcionamiento.

b. Informe mensual de la energía inyectada a la red por el sistema UNIVER comparándolo con los datos que se obtendrían con los diferentes programas de simulación de un sistema de similares características.

c. Gestión de los datos obtenidos de los sistemas.

3. Apoyo en las tareas experimentales y medidas para el análisis de dispositivos.

a. Realización de los ensayos diseñados por los investigadores, para la caracterización de los dispositivos.

b. Colocación de los dispositivos fotovoltaicos en los seguidores solares, al mismo tiempo que se monitorizarán las variables atmosféricas (procedentes de la estación meteorológica) que influyen en los dispositivos.

c. Medidas de campo para el control de calidad de instalaciones FV.

4. Diseño del sistema para la generación automática de curvas I-V, P-V y monitorización de módulos fotovoltaicos.

**Infraestructura del Centro:**

Además de la dotación de equipamiento que se ha comentado en años anteriores, el Centro durante el año 2012 ha sido dotado con un simulador solar de la empresa Soldaduras Avanzadas con la financiación de los fondos FEDER, para la realización de diferentes experimentos de evaluación del recurso solar así como pruebas de laboratorio de dispositivos sensibles a la radiación solar.

**Formación reglada:**

“Máster Oficial Universitario de Energías Renovables”. Consta de 60 créditos ECTS, involucra profesores de 8 departamentos distintos y ha sido aprobado por la ANECA/AGAE en el programa VERIFICA. Este es el tercer año que se imparte, cubriendo sobradamente las plazas ofertadas.

“Máster Oficial Interuniversitario de la UNIA 2011-2012 - Tecnología de los Sistemas de Energía Solar Fotovoltaica”. Consta de 60 créditos, involucra a profesores de la Universidad de Jaén y de la Universidad de Málaga, entre otros profesionales

Campus Andaluz Virtual. “Introducción a los sistemas Fotovoltaicos”. 6 ECTS. UNIA 2011/2012

**Proyectos en desarrollo:**

“A comprehensive framework for high-resolution assessment and short-

term forecasting of the solar resource for renewable energy applications”. Proyecto presentado dentro del 7º Programa Marco de la Comisión Europea en las Acciones People Marie Curie, International Outgoing Fellowship, para la formación de personal postdoctoral.

“Proyecto ResolJaén: Desarrollo y mejora de los modelos meteorológicos de predicción numérica para su utilización en el campo de las energías renovables. Generación de una base de datos de alta resolución espacial y temporal del recurso solar directo en la provincia de Jaén”. Plan de Apoyo a la Investigación, al Desarrollo Tecnológico y a la Innovación de la Universidad de Jaén para el bienio 2009-2010, Acción 13 - R1/13/2010 - Ayudas a Proyectos de investigación interdisciplinares sobre energías renovables, industria cerámica, industria metalmeccánica olivar, aceite de oliva, y salud y tecnologías de información y la comunicación.

“Proyecto Solar Decathlon”. Acuerdo de Colaboración entre las Universidades de Sevilla, Málaga, Granada y Jaén para la participación de la candidatura conjunta “Andalucía Team” en la competición Solar Decathlon Europe 2012 (SDE2012). En el que se ha obtenido el segundo premio.

“Proyecto Sigmaplantas. La innovación en las plantas y modelos de sistemas de Concentración Fotovoltaica en España”. El objetivo principal del proyecto SigmaPlantas es el desarrollo del conjunto de actividades imprescindibles, que tradicionalmente se olvida durante el desarrollo de sistemas de producción energética, como son su instalación en campo y el estudio de su producción. Para ello se realizarán estudios de mejora de los sistemas de alta concentración fotovoltaica, a través de la I+D, innovación y transferencia de tecnología; con el objetivo final de alcanzar plantas más fiables, de menor coste, más operativas y que den más confianza al mercado.

“Proyecto Tripantallas. Desarrollo de un nuevo diseño de una pantalla ferroviaria triple función: viento, ruido y energía”. El objetivo es disponer de un diseño único de barrera ferroviaria que permita dar solución al problema de ruido y viento lateral. Adicionalmente la posibilidad de generar energía

eléctrica mediante módulos fotovoltaicos.

#### **Contratos con empresas:**

Contrato con ANDEL, para el diseño, desarrollo de instalaciones fotovoltaicas modulares.

Contrato con ANDEL, para el diseño y desarrollo de una Instalación fotovoltaica para el suministro de energía eléctrica a una estación de recarga de vehículos eléctricos.

#### **Publicaciones en revistas:**

Pérez-Higueras P. J., Rodrigo P., Fernández E. F., Almonacid F., Hontoria L., (2012), "A Simplified Method for Estimating Direct Normal Solar Irradiation from Global Horizontal Irradiation useful for CPV Applications", *Renewable & Sustainable Energy Reviews*, 16 (8), pp. 5529-5534.

Almonacid F., Pérez-Higueras P. J., Fernández E. F., P. Rodrigo, (2012), "Relation between cell temperature of a HCPV module and atmospheric parameters", *Solar Energy Materials and Solar Cells*, 105, pp. 322-327.

Fernández F. Eduardo, Pedro Pérez-Higueras, Antonio J. Garcia Loureiro and Pedro G. Vidal, (2012), "Outdoor evaluation of concentrator photovoltaic systems modules from different manufacturers: first results and steps", *Progress in Photovoltaics: Research and Applications*, DOI: 10.1002/pip.1262.

P. Pérez-Higueras, G. Almonacid, E. Fernandez, E. Muñoz, F. Almonacid, C. Rus, "Sistemas Fotovoltaicos instalados en la Universidad de Jaén", *Revista Jaén sostenible*, n°10, enero, 2011.

J.C. Hernández, M.J. Ortega, J. De la Cruz, D. Vera, Guidelines for the technical assessment of harmonic, flicker and unbalance emission limits for PV-distributed generation, *Electr. Power Syst. Res.* 81 (2011) 1247–1257.

D.L. Talavera, E. Muñoz-Cerón, J. de la Casa, M.J.Ortega, G.Almonacid. Energy and economic analysis for large-scale integration of small photovoltaic systems in buildings: The case of a public location in Southern Spain. *Renewable and Sustainable Energy Reviews*. 15 (2011). 4310-4319. Elsevier Ltd, 2011

P.Pérez-Higueras, E. Muñoz, G.Almonacid, P.G.Vidal. High Concentrator Photovoltaics efficiencies: Present status and forecast. *Renewable and Sustainable Energy Reviews*. 15 (2011). 1810-1815. Elsevier Ltd, 2011

#### **Publicaciones en congresos:**

E. F. Fernández, P. Pérez-Higueras, F. Almonacid, A. J. García Loureiro, J. I. Fernández, P. Rodrigo, P. G. Vidal, G. Almonacid, "Quantifying the effect of air temperature in CPV modules under outdoor conditions", CPV-8, 8th International Conference on Concentrating Photovoltaic Systems, april 16-18, 2012, Toledo, Spain.

E. F. Fernández, G. Siefer, Michael Schachtner, A. J. García Loureiro, P. Pérez-Higueras, "Temperature coefficients of monolithic III-V triple-junction solar cells under different spectra and irradiance levels", CPV-8, 8th International Conference on Concentrating Photovoltaic Systems, april 16-18, 2012, Toledo, Spain.

Pedro Rodrigo, Pedro J. Pérez-Higueras, Florencia Almonacid, Leocadio Hontoria, Eduardo F. Fernández, Catalina Rus, Juan I. Fernández, Pedro Gómez and Gabino Almonacid, " Calculation of direct normal irradiation from global horizontal irradiation", CPV-8, 8th International Conference on Concentrating Photovoltaic Systems, april 16-18, 2012, Toledo, Spain.

E. Muñoz-Cerón, J.C.Miñano, P.Benítez, G.Almonacid, M.Buljan. On-site measurement of limiting subcell in Multijunction Solar Devices. CPV-8.



International Conference on Concentrating Photovoltaic Systems. Toledo (España). Abril 2012

E. F. Fernández, P. Pérez-Higueras, J. I. Fernández, F. Almonacid, P. M. Rodrigo, A. J. García Loureiro, L. Hontoria, P. G. Vidal, G. Almonacid, “Influence of air mass, DNI and air temperature in CPV modules: study of different technologies”, 26th European Photovoltaic Solar Energy Conference and Exhibition, p.644-646 (2011), ISBN 3-936338-27-2.

D.L.Talavera, E.Muñoz-Cerón, J. de la Casa, M.J.Ortega, G.Almonacid. Economic and cost analysis of Photovoltaic Grid-Connected systems in Buildings: The case of the University of Jaen Campus. 26th European Photovoltaic Solar Energy Conference and Exhibition. Hamburgo (Alemania). Sept. 2011. ISBN 3-936338-27-2.

J. de la Casa, G.Almonacid, E.Muñoz-Cerón, M.A.Rubio Paramio, D.L. Talavera, M.J.Ortega, A.Martínez Ruíz, P.G.Vidal, P.Pérez Higuera, J.Gallego, M.J. del Jesús, J.Aguilera. UNIVERSOL project. Final Results. 26th European Photovoltaic Solar Energy Conference and Exhibition. Hamburgo (Alemania). Sept. 2011. ISBN 3-936338-27-2.

J. Rodrigo, L. Hontoria, F. Almonacid, Eduardo F. Fernández, P. M. Rodrigo, P. J. Pérez-Higueras, “Artificial neural networks for the generation of direct normal solar annual irradiance synthetic series”, CPV-8, 8th International Conference on Concentrating Photovoltaic Systems, april 16-18, 2012, Toledo, Spain.

E. F. Fernández, “OUTDOOR EVALUATION OF CPV MODULES: Centre of Advanced Studies in Energy and Environment”, ABB Solar Days, September 12 & 13, Barcelona, Spain.

D.L.Talavera, J. de la Casa, E.Muñoz-Cerón, M.J.Ortega, G.Nofuentes. Economic and cost analysis for integration of small photovoltaic systems in

buildings under the new regulatory framework in Spain: The case of the University of Jaen Campus. 27<sup>th</sup> European Photovoltaic Solar Energy Conference and Exhibition. Frankfurt (Germany). September 2012

J.C. Hernandez, M.J. Ortega, P.G. Vidal. Procedure for the technical measurement of harmonic, flicker and unbalance emission limits for photovoltaic-distributed generation. III IEEE International Conference on Power Engineering Energy and Electrical Drives (PowerEng2011), Torremolinos (Málaga)

**Participación en congresos científicos:**

---

ABB solar Days. Barcelona, septiembre 2011  
8th International Conference on Concentrating Photovoltaics Systems: CPV-8. Toledo, abril 2012

III IEEE International Conference on Power Engineering Energy and Electrical Drives (PowerEng2011), Torremolinos (Málaga)

27th European Photovoltaic Solar Energy Conference and Exhibition. Frankfurt (Germany). September 2012

26th European Photovoltaic Solar Energy Conference and Exhibition. Hamburgo (Alemania). Sept. 2011

**Tesis realizadas en el Centro:**

---

“Modelización y caracterización de células solares III-V multiunión y de módulos de concentración”. Autor: Eduardo Fernández Fernández. Directores: Pedro Jesus Pérez Higuera y Antonio Jesus García Loureiro. Santiago de Compostela, junio 2012.

“Contribución al desarrollo de los sistemas fotovoltaicos de concentración. Estudio de las pérdidas de energía por sombreado”. Autor:

Pedro Manuel Rodrigo Cruz. Directores: Pedro Jesús Pérez Higuera y Florencia Almonacid Cruz. En progreso.

“Calidad de potencia en la interconexión de plantas FV en redes de distribución”. Autora: M<sup>a</sup> Jesús Ortega Jódar. Directores: Jesús de la Casa Hernández y Pedro Gómez Vidal. En proceso

### **Actividades realizadas:**

A continuación, se detallan las actividades realizadas de manera habitual, para cumplir los objetivos anteriormente señalados, comentando los trabajos realizados para obtener dichos objetivos.

El *primer objetivo* ha sido realizar el plan integral de mantenimiento de equipos e infraestructuras científico-tecnológicas del CEAEMA, para conseguirlos se han desarrollado los siguientes trabajos:

✓ Redacción de un plan de mantenimiento de las instalaciones fotovoltaicas conectadas a red de la Universidad de Jaén (Proyecto Univer) con el que se pretende definir las condiciones generales que deben de cumplirse para el adecuado mantenimiento de las instalaciones de energía solar fotovoltaica conectadas a red.

Esta parte del trabajo se ha dividido en *dos niveles* de actuación, en los que se recogen las operaciones necesarias durante la vida útil de la instalación, para asegurar su buen funcionamiento, aumentar la producción de las instalaciones y prolongar la duración de la misma.

En un *primer nivel* estaría el plan de mantenimiento preventivo, en el que se realizan operaciones de inspección visual, verificación de los valores normales de operación bajo distintas condiciones de funcionamiento de la instalación, para que la instalación mantenga sus prestaciones, protección y duración adecuada.

En el *segundo nivel* estaría el plan de mantenimiento correctivo en el que se definen todas las operaciones de sustitución necesarias para asegurar que el sistema funciona adecuadamente durante su vida útil.

Ambos niveles de mantenimiento incluirán la realización de un informe técnico, en el que se refleje el estado de las instalaciones, las incidencias observadas en el periodo, así como un libro de registro de las operaciones de mantenimiento realizadas.

ChecklistN°	CheckListNombre	Enero	Febrero	Marzo	Abril	Mayo	Junio
01-Mant. UNI	Revisión diaria univer	Diaria	Diaria	Diaria	Diaria	Diaria	Diaria
02-Mant. MOD	Mant. De módulos ,suciedad, roturas			Semestral			
03-Mant. MOD	Mant. De módulos ,termografía					Anual	
04-Mant. MOD	Mant. De módulos, Estado de las fijaciones						
05-Mant. MOD	Mant. De módulos, cableado, conexiones, estanq.				Semestral		
06-Mant. GEN	Mant. Del generador, protecciones eléctricas				Semestral		
07-Mant. GEN	Caracterización del generador y medidas en campo						
08-Mant. GEN	Inversor					Semestral	
09-Mant. GEN	Armarios inversores						Semestral
10-Mant. GEN	Inversor a paramenta	Semestral					Semestral
11-Mant. ARM	Mant. De armarios eléctricos			Semestral			
12-Mant. SEG	Revisión diaria seguidor solar	Diaria	Diaria	Diaria	Diaria	Diaria	Diaria
13-Mant. SEG	Estructura del seguidor		Semestral				
14-Mant. SEG	Protecciones seguidor solar	Mensual	Mensual	Mensual	Mensual	Mensual	Mensual
15-Mant. SEG	Armarios eléctricos seguidor solar	Mensual	Mensual	Mensual	Mensual	Mensual	Mensual
16-Mant. SEG	Electrónica seguidor						
17-Mant. SEG	Motores seguidor solar	Anual					
18-Mant. SEG	Engranajes seguidor solar		Anual				
19-Mant. SEG	Reapriete de tornillería seguidor solar						
20-Mant. MET	Sensores estación meteorológica	Mensual	Mensual	Mensual	Mensual	Mensual	Mensual
21-Mant. MET	Funcionamiento estación meteorológica	Mensual	Mensual	Mensual	Mensual	Mensual	Mensual
22-Mant. ADQ	Sistema de adquisición de datos	Mensual	Mensual	Mensual	Mensual	Mensual	Mensual
23-Mant. LAB	Laboratorio	Mensual	Mensual	Mensual	Mensual	Mensual	Mensual
24-Mant. LAB	Laboratorio, Calibración de equipos						

Planificación de mantenimiento preventivo 2012

ChecklistNº	CheckListNombre	Julio	Agosto	Septiembre	Octubre	Noviembre	Diciembre
01-Mant. UNI	Revisión diaria univer	Diaria	Diaria	Diaria	Diaria	Diaria	Diaria
02-Mant. MOD	Mant. De módulos ,suciedad, roturas			Semestral			
03-Mant. MOD	Mant. De módulos ,termografía						
04-Mant. MOD	Mant. De módulos, Estado de las fijaciones	Anual					
05-Mant. MOD	Mant. De módulos, cableado, conexiones, estanq.					Semestral	
06-Mant. GEN	Mant. Del generador, protecciones eléctricas					Semestral	
07-Mant. GEN	Caracterización del generador y medidas en campo	Anual	Anual				
08-Mant. GEN	Inversor				Semestral		
09-Mant. GEN	Armarios inversores						Semestral
10-Mant. GEN	Inversor a paramenta						
11-Mant. ARM	Mant. De armarios eléctricos				Semestral		
12-Mant. SEG	Revisión diaria seguidor solar	Diaria	Diaria	Diaria	Diaria	Diaria	Diaria
13-Mant. SEG	Estructura del seguidor			Semestral			
14-Mant. SEG	Protecciones seguidor solar	Mensual	Mensual	Mensual	Mensual	Mensual	Mensual
15-Mant. SEG	Armarios eléctricos seguidor solar	Mensual	Mensual	Mensual	Mensual	Mensual	Mensual
16-Mant. SEG	Electrónica seguidor						
17-Mant. SEG	Motores seguidor solar						
18-Mant. SEG	Engranajes seguidor solar						
19-Mant. SEG	Reapriete de tornillería seguidor solar						Anual
20-Mant. MET	Sensores estación meteorológica	Mensual	Mensual	Mensual	Mensual	Mensual	Mensual
21-Mant. MET	Funcionamiento estación meteorológica	Mensual	Mensual	Mensual	Mensual	Mensual	Mensual
22-Mant. ADQ	Sistema de adquisición de datos	Mensual	Mensual	Mensual	Mensual	Mensual	Mensual
23-Mant. LAB	Laboratorio	Mensual	Mensual	Mensual	Mensual	Mensual	Mensual
24-Mant. LAB	Laboratorio, Calibración de equipos			Anual			

Como *segundo objetivo* esta: Operación y monitorización de las instalaciones

Ligado a estos objetivos, estarían los trabajos que se realizan para la operación de los equipos e infraestructuras propios del centro científico-tecnológico del *CEAEMA* que son:

- ✓ Supervisión del funcionamiento de la estación meteorológica para la monitorización de las variables atmosféricas. Esta estación es usada para evaluar cómo influyen los parámetros meteorológicos en el comportamiento eléctrico de los dispositivos fotovoltaicos en estudio.
- ✓ Control del correcto funcionamiento de los seguidores solares de concentración, para el análisis de los datos procedentes de los módulos situados en éstos.
- ✓ Verificación del correcto funcionamiento de los sistemas de telemonitorización situados en las instalaciones fotovoltaicas del proyecto UNIVER. Estos sistemas permiten conocer el estado de la instalación en todo momento a través de la red. Los sistemas son los encargados de registrar los parámetros más importantes de la instalación. Los datos se almacenan a intervalos de un minuto, en una base de datos que día a día se realiza el análisis de los datos y la elaboración de un Informe mensual en el que se recoge la energía inyectada a la red por el sistema UNIVER así como mantener la base de datos para su posterior análisis.
- ✓ Instalación de los sensores de medida que participan en la adquisición de datos, cableado de instrumentación de las instalaciones, así como la programación con la instrumentación del laboratorio.

En cuanto al *tercer objetivo* señalado, apoyo en las tareas experimentales y medidas para el análisis de dispositivos he realizado los siguientes para

conseguirlo.

- ✓ Realización de los ensayos diseñados por los investigadores con los distintos equipos con los que cuenta el centro para la caracterización de los dispositivos fotovoltaicos en estudio.
- ✓ Colocación de los dispositivos fotovoltaicos en los seguidores solares, al mismo tiempo que se monitorizarán las variables atmosféricas (procedentes de la estación meteorológica) que influyen en los dispositivos.
- ✓ Medidas de campo para el control de calidad de instalaciones fotovoltaicas de los proyectos de investigación y desarrollo en los que participa el Centro.

En cuanto el *cuarto objetivo*, se ha realizado el diseño de un sistema que genera de manera automática las curvas I-V, P-V así como la monitorización de los parámetros meteorológicos para la evaluación de los equipos de manera adecuada. Para ello se ha integrado una carga capacitiva controlada con un autómata programable que supervisa las diferentes etapas que comprende el trazado de dichas características ya que no se cuenta con ningún sistema de tipo comercial que solucione dicho problema. El hardware utilizado proporciona los ficheros con los datos que nos muestra el comportamiento de los equipos analizados.

Materialización de la gestión económica del presupuesto anual asignado a los Comisionados. (realizando entre otras actividades las reservas de crédito, pedidos, seguimiento de los pedidos, tramitación de las facturas, dietas, locomoción, interlocución con otros Servicios y Unidades, etc.)

Materialización de la gestión económica del gasto de los proyectos de investigación “Proyecto RESOLJAEN”. (realizando las reservas de crédito, pedidos, seguimiento de los pedidos, tramitación de las facturas, dietas, locomoción, interlocución con otros Servicios y Unidades etc.)

Tramitación del mobiliario necesario para el equipamiento de ambos Comisionados en el edificio C-6.

Gestor de contenidos de la Web del Centro de Estudios Avanzados en Energía y Medio Ambiente, en la cual se integra información correspondiente a documentos públicos, documentos privados con acceso restringido, organigrama del Centro de Estudios Avanzados, datos de interés, las principales noticias de prensa, enlaces de interés relacionados con el Centro de Estudios, principales publicaciones, etc. (<http://vicinv.ujaen.es/ceaema>)

Mantenimiento y actualización de base de datos de contactos del Comisionado, con el programa ACCESS, generando consultas por nombre, digitalizando las tarjetas de visitas, generando hipervínculos hacia las mismas, creando distintas acciones como por ejemplo añadir, modificar y eliminar registros, avance y retroceso de los distintos registros encontrados, impresión del formulario, etc.

Mantenimiento y actualización de bases de datos documental del Centro de Estudios Avanzados en Energía y Medio Ambiente, con el programa ACCESS, generando consultas por categoría, nombre, etc. generando hipervínculos hacia los documentos, pasando estos antes a PDF, y poniendo clave para su búsqueda.

Se ha realizado medidas en el Instituto de Sistemas Fotovoltaicos de Concentración CPV (ISFOC), situado en Puertollano (Ciudad Real) para estudiar la verificación de plantas CPV en relación a la calidad eléctrica y el estudio de posibles perturbaciones a la red. En este paquete de trabajo, dentro del paquete de trabajo se trabaja estrechamente con el Centro Nacional de Energías renovables (CENER), ISFOC e Ingeteam Energy.

Labores de investigación referentes a los proyectos SigmaPlantas y Tripantalla.

### *Organización de jornadas:*

Bioptima 2012. La UJA a través del Centro de Estudios Avanzados en Energía y Medio Ambiente presenta en BIÓPTIMA un punto de recarga para coches eléctricos.



El Centro de Estudios Avanzados en Energía y Medio Ambiente ha presentado en el stand de la Universidad de Jaén, en el marco de la IV Feria Internacional de Biomasa y Servicios Energéticos BIÓPTIMA 2012, un punto de recarga para coches eléctricos, así como diversas investigaciones relacionadas con el mundo de la generación de biocombustibles a partir de residuos del olivar.

El profesor Pedro Pérez Higuera, del Centro de Estudios de Energía y Medio Ambiente, concretamente del grupo Investigación y Desarrollo en Energía Solar, ha sido el encargado en presentar un prototipo de punto para la recarga de coches eléctricos ideado para exterior, vías públicas, aparcamientos, etc., desarrollado en colaboración con la empresa Andel, con la que el Centro de la UJA colabora en la realización de varios proyectos de I+D enfocados a la creación de infraestructuras para la recarga de coches eléctricos.

Otro de los proyectos que desarrollan conjuntamente es el conocido como 'Ferrolinera', desarrollado para ADIF para la recarga de vehículos electrónicos. Se trata de un proyecto de I+D+i pionero en todo el mundo, que permitirá la instalación de puntos de carga de baterías para coches eléctricos a través de una minired inteligente que aprovecha la energía recuperada a partir del frenado de los trenes y la energía fotovoltaica disponible en las marquesinas de los aparcamientos. Concretamente, la empresa Andel, junto con investigadores del Centro de Estudios Avanzados en Energía y Medio Ambiente de la UJA, han formado un equipo que ha diseñado y desarrollado íntegramente el sistema fotovoltaico y su interconexión en dicho proyecto. Este proyecto, liderado por ADIF y desarrollado en su Centro de Tecnologías Ferroviarias, presenta un importante potencial de desarrollo y colaboración entre empresas, universidades y centros tecnológicos, y contribuirá a impulsar la industria española del vehículo eléctrico y la mejora de la sostenibilidad, eficiencia energética y calidad ambiental.

**Participación en jornadas y foros de difusión:**

Jornada Informativa Work Programme 2013-Energy-VIIPM, Sevilla, junio 2012.

FP7-Final Call!, Info and Partnering Day-Bilateral meetings, Bruselas, julio 2012.

**Informes técnicos:**

Memoria técnica de justificación del proyecto Sigmaplantillas, junio 2012. Ver anexo 1

Memoria técnica de justificación del proyecto Tripantalla, octubre 2012. Ver anexo 2

Contrato de suministro de un simulador solar. Referencia 2011/23.

**Estancias realizadas por el personal del Centro:**

Universidad Tecnológica de Zacatecas (UTEZ) y la Universidad Politécnica de Zacatecas (UPZ).

Zacatecas (México)

Fechas de realización: 15 de Mayo a 27 de Junio

Pedro Manuel Rodrigo Cruz

Centro de Domótica Integral (CeDint). Universidad Politécnica de Madrid.

Grupo de Ingeniería Óptica

Pozuelo de Alarcón, Madrid. España

Fechas de realización: 4 Julio 2011- 29 Julio 2011

Emilio Muñoz Cerón

Centro de Domótica Integral (CeDint). Universidad Politécnica de Madrid.

Grupo de Ingeniería Óptica

Pozuelo de Alarcón, Madrid. España

Fechas de realización: 5 Septiembre 2011- 16 Diciembre 2011

Emilio Muñoz Cerón

Centro de Domótica Integral (CeDint). Universidad Politécnica de Madrid.

Grupo de Ingeniería Óptica

Pozuelo de Alarcón, Madrid. España

Fechas de realización: 9 Enero 2012- 30 marzo 2012

Emilio Muñoz Cerón

**Propuestas presentadas a convocatorias públicas de financiación:**

"Ayudas para la contratación de Personal Técnico de apoyo 2012".PTAT2012-07411. Solicitud presentada en el MICINN para el técnico Juan Ignacio Fernández Carrasco

“Juan de la Cierva (MICINN-JDC)”. SJDC1200I012192XV0. Programa Nacional de Contratación e incorporación de RRHH. Solicitud presentada para Eduardo Fernández Fernández.

Solicitud de ayudas para Estancias Breves dentro de la convocatoria del Ministerio de Educación para las ayudas y becas de Formación de Profesorado Universitario. Solicitud presentada por Emilio Muñoz Cerón

ANEXO 1



Unión Europea  
Fondo Europeo de Desarrollo Regional  
"Una manera de hacer Europa"



Memoria técnica justificación Innpacto 2011



Índice

Resumen ejecutivo

1. Resumen ejecutivo .....	<b>Objeto y finalidad del proyecto</b>	
2. Objeto y finalidad del proyecto .....		13
3. Contenido y alcance del proyecto- dividido en los diferentes subproyectos .....	<b>Contenido y alcance del proyecto</b>	13
a) Objetivos .....		13
b) Planning.....	• <b>Subproyecto 1: Estudio conexión a plantas</b>	13
c) Resultados obtenidos (relacionar con hitos) .....		17
d) Cambios efectuados en las partidas .....	<b>a) Objetivos</b>	43
e) Descripción detallada y comprensiva de los conceptos imputados (vinculación con el proyecto y posibles desviaciones con lo presupuestado inicialmente) .....	<b>En este Subproyecto1 los objetivos generales se pueden resumir en tres grandes bloques:</b>	44
4. Informe sobre el efecto incentivador .....	- <b>Desarrollo de componentes de conexión a red (inversores).</b>	45
5. Justificación de los indicadores relativos a la estrategia estatal de innovación y el fondo tecnológico (véase preámbulo de la orden cin 699/2011 de 23 de marzo).....	- <b>Realización de estudios para optimizar el diseño y minimizar las pérdidas, mejorando la calidad de conexión a red.</b>	45
preámbulo de la orden cin 699/2011: .....	- <b>Realización de estudios sobre la integración de sistemas CPV con sistemas de almacenamiento de energía mediante:</b>	45
	- <b>Desarrollo de sistemas híbridos para CPV aislada de red.</b>	
	- <b>Estudio y desarrollo de sistemas de almacenamiento de energía para la mejora de las prestaciones de los sistemas CPV conectados a red.</b>	

**b) Planning**

La planificación completa

del subproyecto1, se muestra a continuación:

PROYECTO P4	Responsable	Participantes	2011			2012				2013				
			Q2	Q3	Q4	Q1	Q2	Q3	Q4	Q1	Q2	Q3	Q4	
Subproyecto 1: Estudio conexión a plantas	Ingeteam Energy	UJA, UCLM, UPM, ISFOC, CENER, Altran												
1.1 Desarrollo de inversores para CPV	Ingeteam Energy	UCLM												
Tarea 1: Estudio de técnicas de control	UCLM													
Tarea 2: Diseño, simulación y desarrollo de prototipos	Ingeteam Energy													
Tarea 3: Validación en campo	Ingeteam Energy	UJA												
1.2 Optimización del diseño de plantas	UJA	ISFOC, CENER												
Tarea 1: Estudio de configuraciones	UJA	ISFOC, CENER												
Tarea 2: Ingeniería y procedimientos	UJA	ISFOC, CENER												
1.3. Calidad conexión a red	UJA	UCLM,ISFOC, CENER, Ingeteam Energy												
Tarea 1: Verificación de plantas	UJA	ISFOC, CENER												
Tarea 2: Estudio de posibles perturbaciones en la red	UJA	ISFOC												
Tarea 3: Estudio y ensayos cumplimiento PO.12.3.	CENER	Ingeteam Energy												
Tarea 4: Desarrollo de soluciones	UCLM	UJA, CENER												
1.4 Sistema híbrido	ISFOC	ISFOC, IES/TEAT-UPM												
Tarea 1: Instalación	ISFOC	IES/TEAT-UPM												
Tarea 2: Flujos de energía	ISFOC	IES/TEAT-UPM												
Tarea 3: Calidad eléctrica	ISFOC	IES/TEAT-UPM												
Tarea 4: Modelos de predicción de irradiación y producción eléctrica	IES/TEAT-UPM	ISFOC												
Tarea 5: Optimización del sistema de almacenamiento	IES/TEAT-UPM	ISFOC												
Tarea 6: Perfiles de carga	IES/TEAT-UPM	ISFOC												
Tarea 7: Gestión de la demanda eléctrica	IES/TEAT-UPM	ISFOC												
Tarea 8: Evaluación final, validación de resultados y conclusiones	ISFOC	IES/TEAT-UPM												
1.5 Almacenamiento de energía	UCLM	ISFOC, ALTRAN												
Tarea 1: Estudio sist. Almacenamiento en integracion en CPV	UCLM	ISFOC, ALTRAN												
Tarea 2: Dimensionado y control del sistema	UCLM	ISFOC, ALTRAN												
Tarea 3: Desarrollo y validación	UCLM	ISFOC, ALTRAN												

El Subproyecto1 se divide en 5 paquetes de trabajo, que se detallan en la siguiente tabla con los responsables de cada uno y los participantes:

PROYECTO P4	Responsable	Participantes
Subproyecto 1: Estudio conexión a plantas	Ingeteam Energy	UJA, UCLM, UPM, ISFOC, CENER, Altran
1.1 Desarrollo de inversores para CPV	Ingeteam Energy	UCLM, UJA
1.2 Optimización del diseño de plantas	UJA	ISFOC, CENER
1.3. Calidad conexión a red	UJA	UCLM,ISFOC, CENER, Ingeteam Energy
1.4 Sistema híbrido	ISFOC	ISFOC, IES/TEAT-UPM
1.5 Almacenamiento de energía	UCLM	ISFOC, ALTRAN

Los paquetes de trabajo se dividen a su vez en diferentes tareas. La planificación final es la que se muestra en la siguiente tabla:

PROYECTO P4	2011			2012				2013			
Subproyecto 1: Estudio conexión a plantas	Q2	Q3	Q4	Q1	Q2	Q3	Q4	Q1	Q2	Q3	Q4
1.1 Desarrollo de inversores para CPV											
1.2 Optimización del diseño de plantas											
1.3. Calidad conexión a red											
1.4 Sistema híbrido											
1.5 Almacenamiento de energía											

Los paquetes de trabajo se dividen a su vez en diferentes tareas. La planificación final es la que se muestra en la siguiente tabla:

PROYECTO P4	2011			2012				2013			
	Q2	Q3	Q4	Q1	Q2	Q3	Q4	Q1	Q2	Q3	Q4
Subproyecto 1: Estudio conexión a plantas											
1.1 Desarrollo de inversores para CPV											
1.2 Optimización del diseño de plantas											
1.3. Calidad conexión a red											
1.4 Sistema híbrido											
1.5 Almacenamiento de energía											

**C) Resultados obtenidos (Relacionar con hitos)**

A la hora de presentar los trabajos realizados durante la anualidad 2011, se va a dividir por paquete de trabajo y participante dichos avances, con el fin de simplificar las tareas realizadas durante este periodo.

## 1.1 Desarrollo de inversores para CPV

El objetivo es diseñar un inversor adaptado para trabajar con tecnologías de concentración. Se han desarrollado varias tareas en paralelo:

TAREA 1 (UCLM): Estudio de técnicas de control

Avances: Análisis de algoritmos de control desarrollados y sus prestaciones.

TAREA 2 (Ingeteam Power Technology-Energy-): Diseño, simulación y desarrollo de prototipos que cumplan los requerimientos para su uso en instalaciones de concentración.

Avances: Desarrollar prototipos funcionales para la validación en campo.

TAREA 3 (Ingeteam Power Technology-Energy-, UJA): Validación en campo.

La validación en campo de los prototipos que se desarrollarán en la Tarea 2 se llevará a cabo en los últimos cuatrimestres de la anualidad 2013.

## 1.2 Optimización del diseño de plantas

El objetivo principal del paquete de trabajo 1.2 es el de definir un procedimiento para el diseño de plantas de concentración fotovoltaica. Se pretende definir el diseño más óptimo de configuración y conexionado eléctrico, selección óptima y dimensionado del inversor en función de la potencia de la planta y las características de los módulos CPV utilizados. Además también se pretende sentar las especificaciones de los demás elementos y materiales, y cuales deben de ser las medidas a utilizar para

la protección de las personas y los equipos.

Este paquete de trabajo de trabajo tiene una duración estimada de 30 meses, desde el tercer cuatrimestre de 2011 hasta el 31 de diciembre de 2013. Además, este paquete de trabajo es liderado por la UJA (universidad de Jaén) y tiene al ISFOC y al CENER como colaboradores para alcanzar los objetivos marcados. Para llegar a dichos objetivos, este paquete de trabajo, se ha dividido a su vez en dos tareas:

- Tarea 1:

La tarea 1 ha comenzado en el tercer cuatrimestre del 2011 y finalizará en 31 de diciembre de 2012.

El objetivo final de la esta tarea es realizar un informe de las configuraciones óptimas a utilizar en función de las especificaciones de potencia de planta, módulos e inversores. El informe debe incluir los siguientes estudios:

- ✓ Simulación de las diferentes configuraciones y conexionado de los elementos y diferentes tipos, para el conjunto de una planta CPV
- ✓ Análisis de configuraciones óptimas en plantas CPV.

- Tarea 2:

La Tarea 2 ha comenzado el 1 de Enero de 2012 y finalizará el 31 de diciembre de 2013.

El objetivo final es realizar una guía de diseño y dimensionado de plantas CPV. El informe debe incluir los siguientes estudios:

- ✓ Estudio de configuraciones óptimas en plantas CPV
- ✓ Estudio de medidas de protección a utilizar en la instalación función de la configuración y conexionado empleado.
- ✓ Requerimientos mínimos de componentes y materiales para aumentar la fiabilidad y seguridad.

- ✓ Realización de un procedimiento de diseño y dimensionado eléctrico para obtener las mejores prestaciones en plantas CPV.

Actualmente de acuerdo al orden cronológico marcado por el paquete de trabajo 1.2 se han realizado los siguientes trabajos:

- ✓ Se han realizado medidas de las características de tensión (V) y corriente (I) de diversos módulos CPV de distintas potencias y fabricantes en condiciones exteriores de funcionamiento a lo largo de un año. Al mismo tiempo se han registrado los principales parámetros atmosféricos que influyen de forma más importante en el funcionamiento de dichos módulos CPV. También se han analizado los resultados obtenidos y el comportamiento de los parámetros I-V ante las variaciones atmosféricas consideradas.

Gracias a las medidas de los módulos CPV en condiciones externas de funcionamiento se ha obtenido:

- ✓ Un modelo matemático simplificado que nos permite predecir la potencia máxima y por lo tanto la energía generada por un módulo CPV en situaciones reales de funcionamiento.

De las tareas marcadas como objetivos principales de este paquete de trabajo nos restaría por realizar:

- ✓ Simulaciones de las distintas configuraciones de los elementos que componen una planta CPV de forma que se encuentra la configuración más óptima.
- ✓ Realizar una guía de dimensionado y diseño de una planta CPV.

A continuación pasamos a comentar de una forma más detallada los resultados obtenidos en cada una de las tareas del paquete de trabajo.

TAREA 1 (UJA, ISFOC, CENER): Estudio de configuraciones.

El objetivo final de esta tarea es el de realizar un informe de las configuraciones más óptimas en función de las especificaciones de la potencia de la planta, módulos e inversor. Para ello se han de realizar simulaciones y estudiar el comportamiento de diferentes configuraciones de los elementos que componen una planta CPV, de forma que se logre identificar las más óptimas. Para alcanzar los objetivos derivados de esta tarea hemos planificado las labores a realizar en los siguientes hitos:

1. Medidas de módulos CPV.
2. Modelo simplificado de módulos CPV.
3. Medidas de plantas e instalaciones CPV.
4. Modelo simplificado de plantas CPV.
5. Desarrollo de procedimiento a seguir para la optimización de una planta CPV.

#### 1. Medidas de módulos CPV

Realizar mediciones y analizar los resultados obtenidos de distintos módulos CPV a lo largo de un año en condiciones reales de funcionamiento es uno de los hitos claves marcados. Esto permitirá entender el funcionamiento de módulos CPV trabajando en condiciones externas de funcionamiento lo que nos permitirá realizar un modelo simplificado para la predicción de la potencia generada por un módulo CPV. Al mismo tiempo también nos permitirá comprender el comportamiento ante los parámetros ambientales de un módulo de concentración lo que será clave para entender el funcionamiento de una instalación o planta CPV. Gracias a estas medidas podremos tener una base para la realización final del objetivo principal de esta tarea.

##### a) **Módulos CPV, instrumentos y sistemas de medida:**

De forma general para el desarrollo de este punto se conto con los siguientes módulos CPV e instrumentos principalmente:

- Tres módulos CPV de distintos fabricantes.
- Un seguidor solar sobre el que van montados los módulos.

- Una carga electrónica encargada de medir las curvas I-V de los módulos CPV.
- Un sistema de adquisición de datos (SAD) con dos sondas de temperatura para medir la temperatura de la célula de uno de los módulos CPV.
- Una estación atmosférica dotada de distintos sensores e instrumentos, que mide los parámetros atmosféricos necesarios para el estudio en condiciones exteriores de los módulos CPV.



Figura 1: Fotografía de los instrumentos utilizados para el desarrollo del proyecto.

La figura 1 muestra distintas fotografías de los módulos CPV y de los instrumentos utilizados para el desarrollo de este punto. Arriba a la izquierda se muestra una fotografía del laboratorio donde están ubicados por un lado, la carga electrónica utilizada para registrar las curvas I-V de los módulos de concentración y por otro, el sistema de adquisición de datos utilizado para medir la temperatura de célula de uno de los módulos. Abajo a la izquierda se muestra una fotografía de la estación atmosférica, dotada de los instrumentos necesarios para medir los parámetros meteorológicos, que se encuentra localizada en

la terraza del edificio. A la derecha, se muestran los tres módulos estudiados y el seguidor solar sobre el que van montados. La estructura completa (módulos + seguidor) está situada, de igual forma que la estación atmosférica, en la terraza del edificio.

Las tablas 1, 2, 3 y 4 recogen las principales características de los módulos CPV bajo estudio. En la tabla 1 podemos ver la concentración, el número de células y el área de cada uno de los módulos. Además, cada módulo tiene un sistema óptico basado en lentes Fresnel con óptica secundaria, está equipado con células solares *lattice-matched* III-V de triple unión GaInP/GaInAs/Ge y tiene refrigeración pasiva. Las tablas 2, 3 y 4 muestran la potencia máxima y la eficiencia de los tres módulos a distintas irradiancias normales incidentes (DNI), una temperatura de aire ( $T_{\text{aire}}$ ) de 20 °C, un espectro definido por la masa del aire o air mass (AM) de 1,5 y una velocidad del viento (VV) menor de 2 m/s.

Módulo	Concentración	Número de células solares	A (m <sup>2</sup> )
A	550	16 células en serie	0,44
B	500	6 células en serie	0,39
C	625	6 células en serie	0,47

Tabla 1: Principales características de los módulos CPV estudiados. Todas las células están protegidas con diodos bypass. Cada módulo tiene un sistema óptico basado en lentes Fresnel con óptica secundaria, está equipado con células solares células lattice-matched III-V de triple unión GaInP/GaInAs/Ge y tiene refrigeración pasiva.

Módulo A		
DNI	P <sub>mpp</sub> (W)	Eficiencia (%)
750	68,0	20,6
800	72,7	20,6
850	77,0	20,5
900	81,5	20,5

Tabla 2: Resultados obtenidos por el método de estratificación para la potencia máxima y eficiencia para el módulo A para una temperatura de 20 °C, AM1,5 y VV < 2 m/s.

Módulo B		
DNI	P <sub>mpp</sub> (W)	Eficiencia (%)
750	57,2	19,7
800	61,2	19,8

850	64,5	19,7
900	68,1	19,6

Tabla 3: Resultados obtenidos por el método de estratificación para la potencia máxima y eficiencia para el módulo B para una temperatura de 20 °C, AM1,5 y VV < 2 m/s.

Módulo C		
DNI	P <sub>mpp</sub> (W)	Eficiencia (%)
750	61,3	17,5
800	66,4	17,8
850	69,8	17,6
900	72,7	17,3

Tabla 4: Resultados obtenidos por el método de estratificación para la potencia máxima y eficiencia para el módulo C para una temperatura de 20 °C, AM1,5 y VV < 2 m/s.





Figura 2: Esquema del sistema de medidas para la medición de los módulos CPV bajo estudio

A modo de resumen, la figura 2 muestra el esquema del montaje experimental. Los módulos CPV van montados sobre el seguidor solar y medidos a cuatro hilos gracias a una carga electrónica PVPM 1000C40. La temperatura del módulo B, único módulo que contiene sondas para medir la temperatura de célula, es medida gracias a las sondas de temperatura ubicadas en dos receptores CPV y registrada por medio del sistema de adquisición de datos Agilent 34970A. Tanto las medidas de las curvas I-V de los tres módulos estudiados, como las de temperatura del aire, se registraron cada 10 minutos de forma sincronizada. Por otro lado, la estación atmosférica, dotada de todos los sensores descritos, se encargó de medir los parámetros atmosféricos cada 2 minutos.

De esta forma todos los datos fueron almacenados en un PC para su posterior análisis. La figura 3 muestra el esquema simplificado del procedimiento seguido para recoger los datos necesarios para llevar a cabo el proyecto.

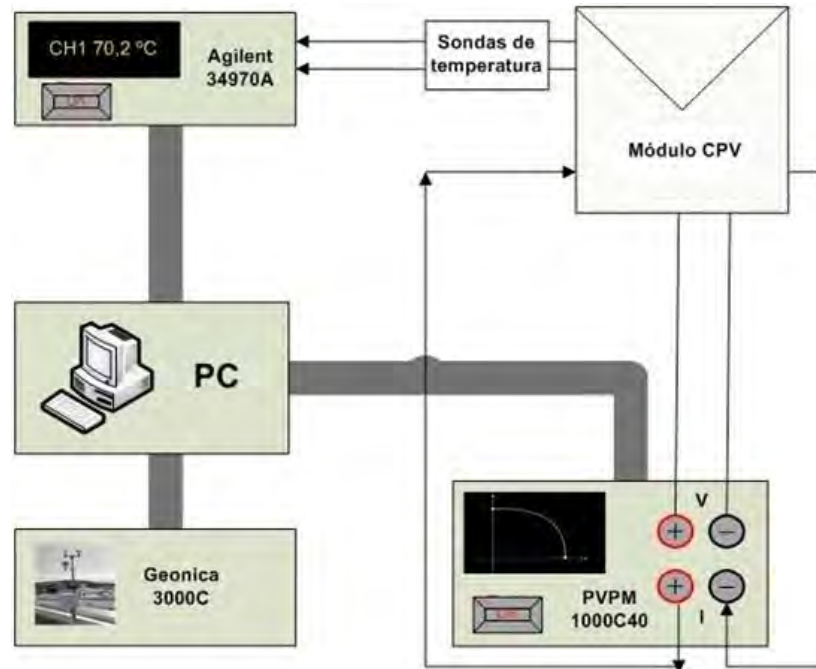

Figura 3: Esquema simplificado del procedimiento experimental seguido.

El PC, ubicado en el laboratorio, registra todos los datos anteriormente indicados siendo después procesados, de forma que se obtiene un único fichero con formato .xlsx para cada día de medida. Este fichero contiene todas las medidas que se han realizado a lo largo de un día, sincronizadas a la misma hora. Estos archivos van a ser el punto de partida del estudio y gracias a ellos se podrá estudiar la influencia de los parámetros atmosféricos en el funcionamiento de los módulos CPV.

A continuación se enumeran todos los parámetros registrados, así como sus unidades:

- Hora (hora:minuto:segundo).
- Intensidad de cortocircuito del módulo:  $I_{sc}$  (A).
- Tensión de circuito abierto del módulo:  $V_{oc}$  (V).
- Intensidad en el punto de máxima potencia del módulo:  $I_{mpp}$  (A).
- Tensión en el punto de máxima potencia del módulo:  $V_{mpp}$  (V).

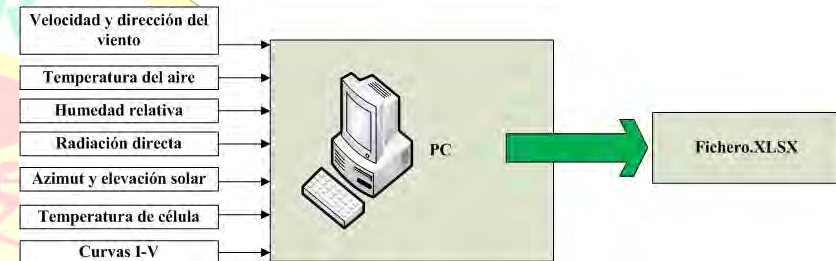
- Potencia máxima del módulo:  $P_{mpp}$  (W).
- Factor de forma del módulo: FF (%).
- Temperatura de célula del módulo:  $T_{célula}$  (°C).
- Velocidad del viento: VV máxima, mínima y media (m/s).
- Dirección del viento:  $\theta_v$  máxima, mínima y media (°).
- Temperatura de aire:  $T_{aire}$  máxima, mínima y media (°C).
- Humedad relativa: HR máxima, mínima y media (%).
- Irradiancia normal directa: DNI máxima, mínima media e instantánea ( $W/m^2$ ).
- Elevación solar:  $\gamma_s$  máxima, mínima, media e instantánea (°).
- Azimut solar:  $\alpha_s$  máximo, mínimo, medio e instantáneo (°).

#### b) Resultados experimentales:

##### Influencia de la DNI

Las figuras 4, 5 y 6 muestran la relación del punto de máxima potencia con la DNI para los módulos A, B y C respectivamente. También se muestran las líneas y ecuaciones de la regresión lineal realizada, así como el coeficiente de correlación  $R^2$  para cada uno de los módulos. Como se puede ver en las tres gráficas, la potencia máxima de los módulos bajo estudio muestra un comportamiento casi lineal con la DNI, teniendo un coeficiente de correlación  $R^2$  de 0,96 para los módulos A y C, y de 0,95 para el módulo B. La alta correlación existente entre la DNI y la potencia máxima, para cada uno de los módulos, indica que éste parámetro va a ser el factor que más influye en el comportamiento de un módulo CPV.



Figura 4:  $P_{mpp}$  versus DNI para el módulo A para radiaciones mayores de  $400 W/m^2$ .



Figura 5:  $P_{mpp}$  versus DNI para el módulo A para radiaciones mayores de 400  $W/m^2$ .

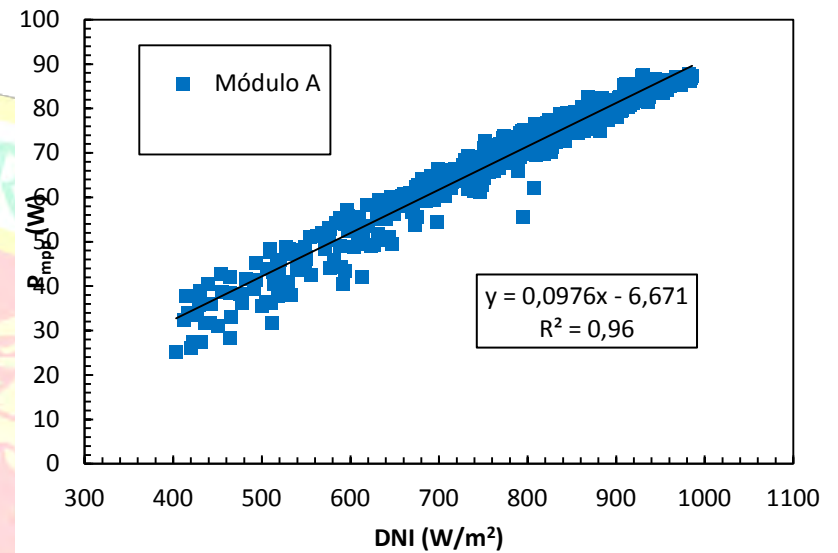

Figura 6:  $P_{mpp}$  versus DNI para el módulo A para radiaciones mayores de 400  $W/m^2$ .

Influencia del espectro

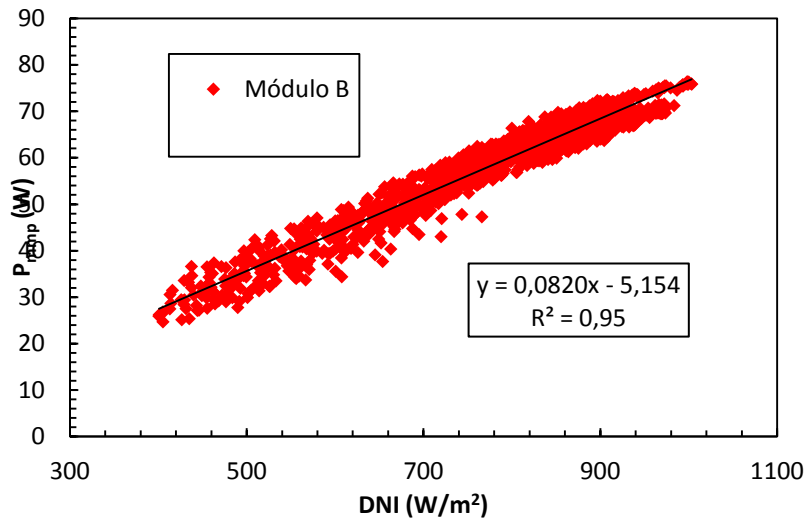
La principal influencia del espectro viene dada por el air mass. Esta es sólo una aproximación del espectro solar, sin embargo, a pesar de la influencia de otros parámetros atmosféricos en el espectro solar, como el agua precipitable o los aerosoles, ésta es considerada como una buena aproximación y numerosos esfuerzos para evaluar la influencia espectral en los módulos CPV van en esta dirección. A lo largo de nuestro estudio de las medidas realizadas de los distintos módulos nos hemos servido del air mass para evaluar la influencia del espectro en los módulos CPV.

Para tratar de evaluar la posible influencia del air mass o del

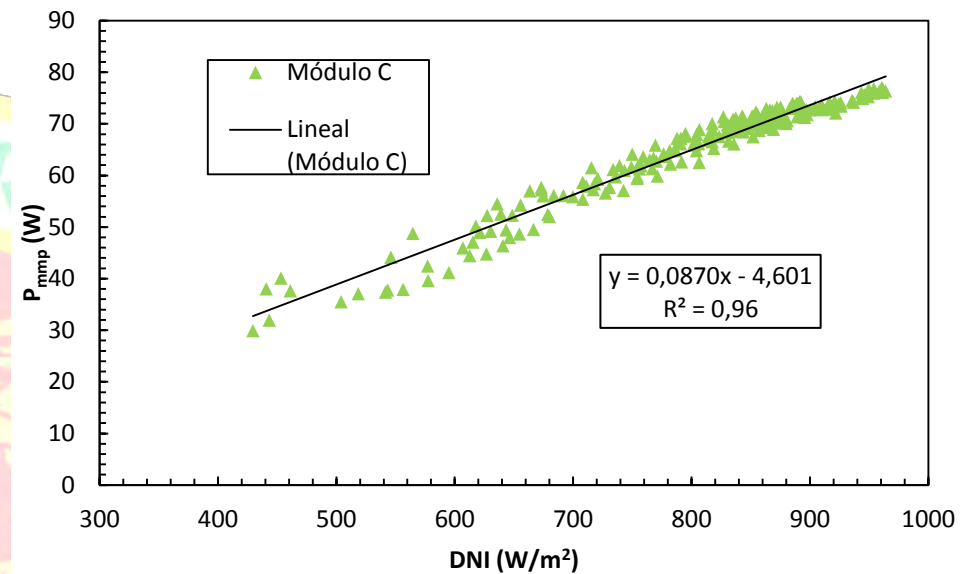
espectro en la salida de los módulos CPV, de forma independiente al resto de los parámetros, se representa la eficiencia de los módulos estudiados frente al air mass, clasificado éste por rangos de temperaturas del aire que van de 10 a 20° C, de 20 a 30° C y de 30 y 40° C, figuras 7 y 8.



Figura 7: Eficiencia versus AM para el módulo A clasificado por intervalos de temperatura.



Figura 8: Eficiencia versus AM para el módulo B clasificado por intervalos de temperatura.

Como se puede ver, en un primer análisis de las figuras 7 y 8, la eficiencia y por lo tanto el punto de máxima potencia parece mantenerse constante o independiente del espectro para  $AM \leq 2$  para los rangos de temperatura estudiados. También se aprecia como para valores de  $AM > 2$  la eficiencia decrece de forma clara con el air mass por lo que la eficiencia y por lo tanto el punto de máxima potencia están influenciados por el espectro.

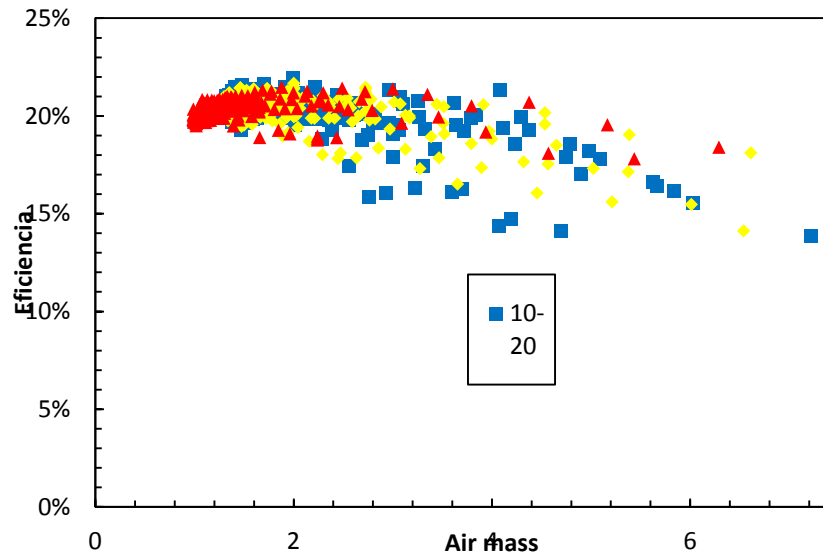
Para demostrar que la eficiencia para  $AM \leq 2$  se mantiene constante, en primera aproximación, y por lo tanto poder considerar que la potencia de salida no se ve influenciada por el air mass o el espectro en dicho rango, se han calculado los valores promedios de la eficiencia para distintos rangos de AM desde 0,9 a 2. En concreto los rangos de AM considerados fueron: de 0,9 a 1,3, de 1,3 a 1,6 y de 1,6 a 2,0. Además, estos cálculos se hicieron para cada uno de los intervalos de temperatura considerados en las figuras 7 y 8, con el objeto de separar la influencia de

la temperatura del aire y la del air mass. Las tablas 5 y 6 muestran los resultados obtenidos para los módulos A y B respectivamente. La tabla 5 muestra como los valores de la eficiencia calculados se pueden considerar constantes para los distintos intervalos de AM. Los valores de eficiencia para el rango de AM de 0,9 a 1,3 no se han podido calcular para el módulo A para las temperaturas entre 10 y 30° C, ya que no se dispone de datos en ese rango de AM para dichas temperaturas. La tabla 6 muestra el mismo análisis para el módulo B. Al igual que en el módulo A, la eficiencia se puede considerar constante para cada uno de los intervalos de AM estudiados entre 0,9 y 2.

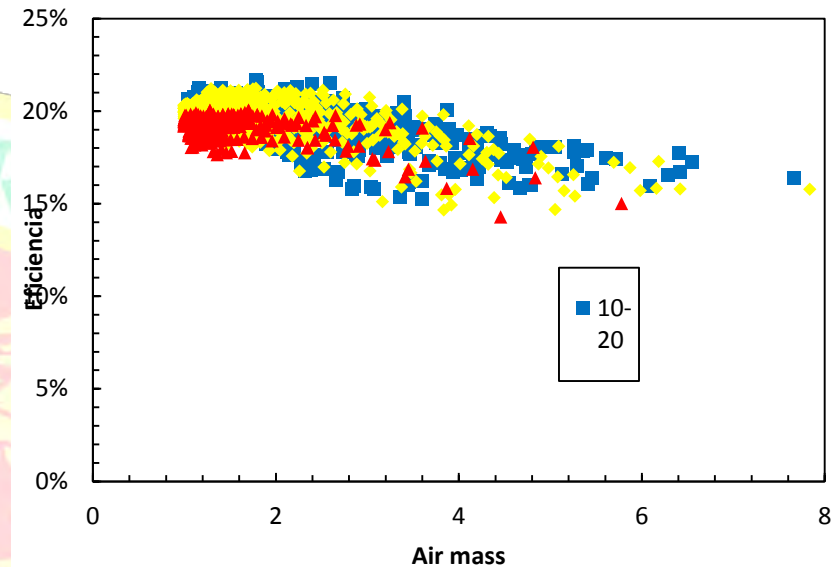
Air mass	Eficiencia (%)		
	T = 10-20 °C	T = 20-30 °C	T = 30-40 °C
0,9-1,3	---	---	20,4
1,3-1,6	20,4	20,5	20,6
1,6-2,0	20,6	20,5	20,5

Tabla 5: Eficiencia para distintos intervalos de air mass entre 0,9 y 2 para el módulo A. Los resultados se han clasificado en distintos rangos de temperatura para poder evaluar de forma individual la influencia de AM.

Air mass	Eficiencia (%)		
	T = 10-20 °C	T = 20-30 °C	T = 30-40 °C
0,9-1,3	20,2	19,6	19,1
1,3-1,6	20,1	19,6	19,1
1,6-2,0	20,0	19,8	19,3

Tabla 6: Eficiencia para distintos intervalos de air mass entre 0,9 y 2 para el módulo B. Los resultados se han clasificado en distintos rangos de temperatura para poder evaluar de forma individual la influencia de AM.

Influencia de la temperatura del aire

El primer paso para estudiar la influencia de la temperatura

del aire es representar la potencia máxima medida frente a la DNI para los módulos bajo estudio, figuras 9 y 10. Hay que tener en cuenta que sólo se ha considerado los datos que cumplen la condición  $AM \leq 2$ , para minimizar efectos espectrales y de esta forma poder cuantificar de forma individual la influencia de la temperatura. En las figuras 9 y 10 también se muestran las ecuaciones lineales obtenidas para cada uno de los intervalos de temperatura estudiados. Gracias a estas ecuaciones se puede obtener la potencia para cada uno de los rangos de temperatura estudiados, a los niveles de DNI deseados.

Se ha calculado la potencia para radiaciones directas de 500, 600, 700, 800 y 900 W/m<sup>2</sup>, en cada uno de los rangos de temperatura estudiados. Las figuras 9 y 10 muestran gráficamente los valores de potencia obtenidos para las DNI comentadas en cada intervalo de temperatura contemplado. Tanto la figura 11 como la 12 muestran como la potencia, para todos las DNI estudiadas, decrece a medida que aumenta la temperatura. Sin embargo esta dependencia con la temperatura del aire es diferente para cada módulo. Así, para el módulo A, figura 11, la influencia de la temperatura del aire en la potencia máxima parece decrecer a medida que aumenta el valor de DNI considerado. Por el contrario, el módulo B, figura 12, muestra el comportamiento contrario, es decir, una mayor influencia de la temperatura en la potencia máxima a medida que aumentamos la DNI. En cualquier caso, a pesar de la diferencia de comportamiento, los módulos muestran influencia con la temperatura en mayor o menor grado. Esto sugiere, que al igual que para el air mass para valores mayores de 2, un modelo matemático que pretenda reproducir la potencia de salida de los módulos CPV del estudio, debe introducir una corrección con la temperatura del aire.



Figura 9:  $P_{mpp}$  versus DNI para el módulo A clasificado por temperaturas. Todas las medidas son filtradas para  $AM \leq 2$  para minimizar efectos espectrales.



Figura 10:  $P_{mpp}$  versus DNI para el módulo B clasificado por temperaturas. Todas las medidas son filtradas para  $AM \leq 2$  para minimizar efectos espectrales.

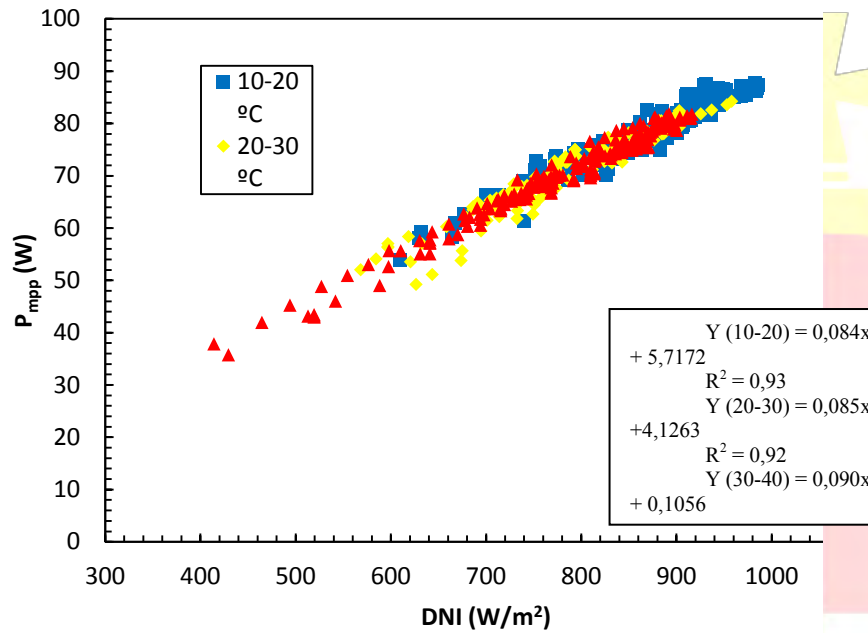

Figura 11:  $P_{mpp}$  para el módulo A para los intervalos de temperatura estudiados en la figura 9. Los valores de  $P_{mpp}$  han sido calculados con las ecuaciones lineales obtenidos en dicha figura a distintos niveles de DNI con el objetivo de estimar la influencia de la temperatura. En concreto para niveles de DNI de 500, 600, 700, 800, y 900  $W/m^2$ .

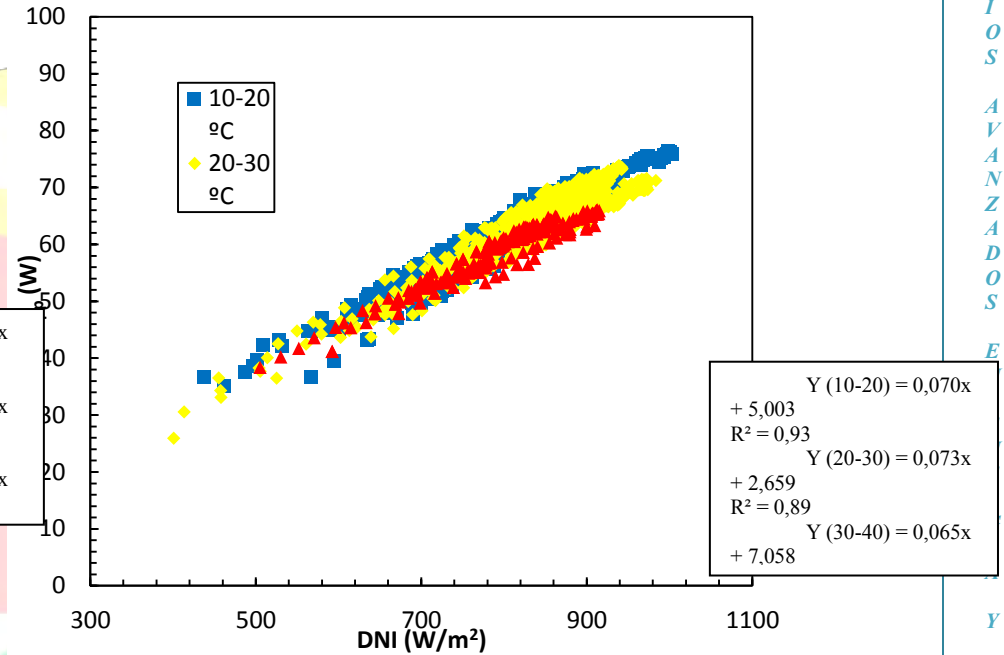

Figura 11:  $P_{mpp}$  para el módulo A para los intervalos de temperatura estudiados en la figura 9. Los valores de  $P_{mpp}$  han sido calculados con las ecuaciones lineales obtenidos en dicha figura a distintos niveles de DNI con el objetivo de estimar la influencia de la temperatura. En concreto para niveles de DNI de 500, 600, 700, 800, y 900  $W/m^2$ .

## 2. Modelo simplificado de módulos CPV

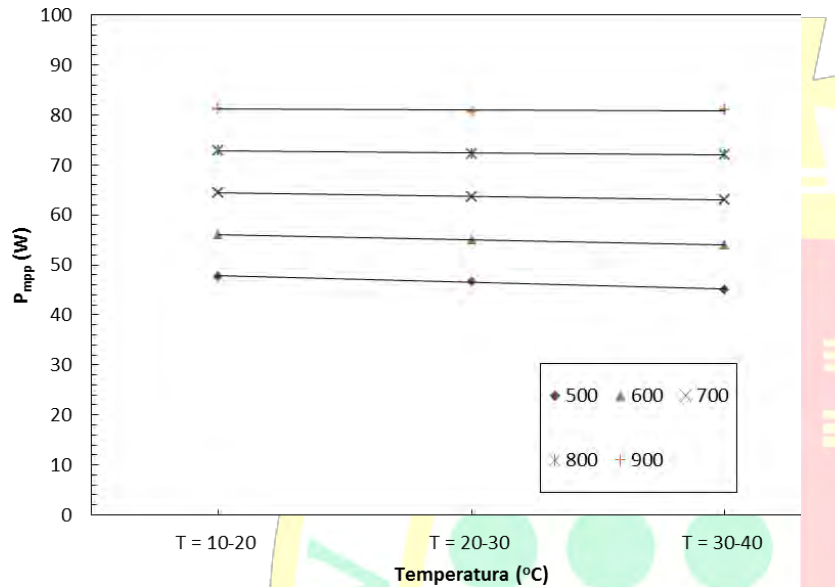
El desarrollo de un modelo que permita predecir la potencia máxima de salida de un módulo CPV es una herramienta de gran ayuda para alcanzar el objetivo final de esta tarea. Este permitirá principalmente permitir calcular las pérdidas que se pueden producir en las distintas configuraciones de módulos que se pueden llevar a cabo y a estimar el tamaño óptimo del inversor de un sistema CPV. Además también nos ayudará a entender de mejor forma el funcionamiento de una instalación o planta CPV y servirá de punto de partida para la obtención de un modelo que nos permita predecir la potencia generada por una planta o sistema

CPV. Esto será clave para optimizar el diseño de las plantas.

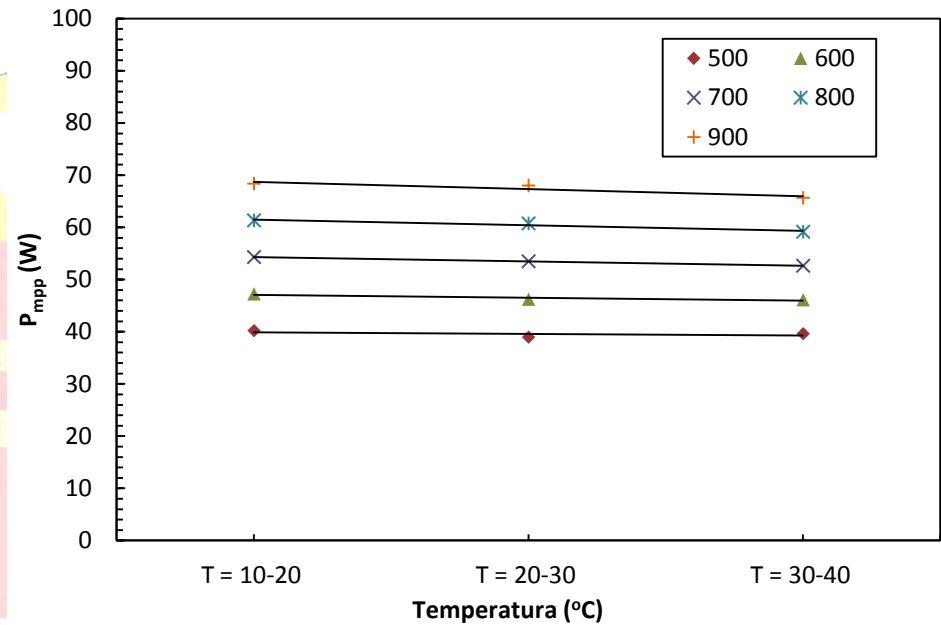
Tal y como se demostró en el punto de medias de módulos CPV, y para velocidades del viento inferiores a 2 m/s de forma que este no influya en el punto de potencia máxima de un módulo CPV, la potencia máxima de un módulo CPV será función de:

$$P_{mpp,módulo} = (DNI, T_{aire}, AM) \quad (1)$$

Esta expresión de la potencia de un módulo CPV en función de la DNI, la temperatura del aire y el AM, está en consonancia con resultados obtenidos a lo largo del análisis de las medidas de módulos CPV, donde se mostró como es la DNI el principal factor que influye en la potencia de un módulo CPV. También se demostró que la temperatura del aire influye en la potencia máxima por lo que debe ser contemplada por el modelo. Respecto al air mass se obtuvieron dos conclusiones principales: que no influye en la eficiencia o potencia de salida, en primera aproximación, para  $AM \leq 2$ , y que si lo hace para  $AM > 2$ , donde decrece a medida que aumenta el AM. Debido a todo esto, un modelo matemático que sea capaz de predecir la potencia de salida de los módulos estudiados debe tener en cuenta que:

- Es necesaria una corrección para DNI.
- Es necesario introducir una corrección para la temperatura del aire.
- La corrección espectral:
  - No es necesaria para  $AM \leq 2$ .
  - Es necesaria para  $AM > 2$ .

Según esto, el modelo propuesto para obtener la potencia de salida de los módulos estudiados va a estar descrito por dos ecuaciones:

$$P_{mpp,módulo} = (DNI, T_{aire}); \text{ para } AM \leq 2 \quad (2)$$

$$P_{mpp,módulo} = (DNI, T_{aire}, AM); \text{ para } AM > 2 \quad (3)$$

La ecuación (2) expresa la potencia de salida de un módulo CPV para  $AM \leq 2$  en función sólo de la DNI y la temperatura del aire, mientras que la ecuación (3) expresa la potencia de salida de un módulo CPV para

**MEMORIA ACADÉMICA 2011-12**

$AM > 2$ , en este caso además de los parámetros anteriores la ecuación también va a ser función del AM.

El objetivo es tratar de encontrar un método sencillo para predecir la potencia de salida de los módulos CPV. Siguiendo esta idea, se plantean dos ecuaciones lineales, de esta forma, la potencia de salida del modelo viene descrita por el siguiente conjunto de ecuaciones:

$$P_{mpp,módulo} = a_1 DNI + a_2 T_{aire} \text{ para } AM < 2 \quad (4)$$

$$P_{mpp,módulo} = b_1 DNI + b_2 T_{aire} + b_3 AM \text{ para } AM > 2 \quad (5)$$

Donde  $a_1, a_2, b_1, b_2$  y  $b_3$  representan los coeficientes lineales de las ecuaciones 4 y 5.

Los coeficientes lineales del modelo propuesto, ecuaciones 4 y 5, son calculados gracias a las medidas realizadas de los módulos CPV. Las tablas 7, 8 y 9 muestran los valores de estos coeficientes para cada uno de los módulos.

Rango AM	Coeficientes de regresión					
	a		b			b
	1	2	1	2	3	
AM < 2	,090	0,003	-	-	-	-
AM > 2	-	-	,089	,098	0	1,362

Tabla 7: Coeficientes de regresión lineal de las ecuaciones 4 y 5 del módulo A.

Rango de AM	Coeficientes de regresión					
	a		b			b
	1	2	1	2	3	
AM < 2	,076	0,019	-	-	-	-
AM > 2	-	-	,077	0,006	-	0,946

Tabla 8: Coeficientes de regresión lineal de las ecuaciones 4 y 5 del módulo B.



Rango de AM	Coeficientes de regresión					
	a		b		b	
	1	2	1	2	3	b
AM < 2	,084	0,089	-	-	-	-
AM > 2	-	-	,086	0,156	0,729	-

Tabla 9: Coeficientes de regresión lineal de las ecuaciones 4 y 5 del módulo C.

Las relaciones lineales obtenidas muestran buenos resultados cuando se comparan los resultados experimentales con los datos modelados. Para  $AM \leq 2$  el valor de  $R^2$  es de 0,99 para los tres módulos, mientras que para  $AM > 2$  se obtiene un valor de  $R^2$  de 0,98, 0,99 y 0,99 para los módulos A, B y C respectivamente. Como puede verse el nivel de correlación de todos ellos es prácticamente 1, lo que indica un alto grado de correlación entre los datos experimentales y los modelados.

**3. Medidas de instalaciones y plantas CPV**

Actualmente se cuenta con datos anuales de datos de distintas instalaciones localizadas en el ISFOC, además, también se cuenta con una instalación de 1kW localizada en la terraza del edificio del centro de estudios avanzados en energía y medio ambiente de la Universidad de Jaén.

Se están tratando los datos para estudiar el comportamiento de grandes instalaciones de igual forma que se realizó el estudio de los módulos CPV, esto permitirá entender su funcionamiento y al mismo nos permitirá obtener un modelos simplificado en el que se incluyan las pérdidas de conexionado de forma que se podrá obtener la potencia máxima de una instalación en función de las especificaciones de la potencia de la planta e instalación, de los módulos y de los inversores en cada caso.

**4. Modelo simplificado de plantas CPV**

Como hemos dicho actualmente nos encontrarnos analizando los

**MEMORIA ACADÉMICA 2011-12**

datos de grandes instalaciones y una vez realizado este estudio se espera obtener un modelo simplificado de plantas CPV que nos permita simular distintas configuraciones en función de la potencia y de las características de sus elementos constitutivos.

Sin embargo, esta tarea es directamente dependiente del hito anterior. Estamos a la espera de obtener las conclusiones derivadas del análisis del estudio de las medidas de plantas e instalaciones CPV para definir el modelo CPV que servirá de punto de partida para el estudio de las configuraciones óptimas en función de los elementos que componen una instalación CPV.

**5. Desarrollo de procedimiento a seguir para la optimización de una planta CPV**

El fin último, tal y como se ha comentado al comienzo de esta tarea es realizar un informe en el que se defina el procedimiento para optimizar una planta CPV de forma que se defina la configuración más óptima de una instalación CPV en función de las características de la potencia de planta, de los módulos y de los inversores.

Esta fase se completará con la finalización de los anteriores hitos que hemos comentado brevemente. Es decir para poder definir esta parte nos quedaría analizar las medidas de las que se dispone de distintas instalaciones CPV y realizar el modelos simplificado de plantas CPV que nos permita simular distintas configuraciones y conexionado de una planta CPV para analizar cual es la configuración más óptima.

TAREA 2 (UJA, ISFOC, CENER): Ingeniería y procedimiento.

El objetivo final de este punto es el de realizar una guía de diseño y dimensionado de una planta CPV.

Para la realización de esta tarea son necesarios las conclusiones y resultados finales obtenidos en la tarea 1. Debido a que esta última no se ha podido terminar todavía no se han realizado avances en la guía destinada al diseño y dimensionado de plantas CPV.

1.3 Calidad conexión a red

El objetivo principal del paquete de trabajo 1.3 es el de definir un procedimiento para el análisis y mejora la calidad de la energía entregada a la red de distribución por los sistemas CPV. Para ello, se pretende determinar las condiciones técnicas de entrega de esta energía y los posibles problemas que pueden causar el normal funcionamiento del sistema eléctrico al que se conectan, fundamentalmente en la correcta actuación de los dispositivos de protección de dicho sistema.

Por otro lado, también se pretende estudiar en este paquete de trabajo soluciones para adecuar la respuesta de las plantas CPV al procedimiento de operación P.O. 12.3 “Requisitos de respuesta frente a huecos de tensión” de acuerdo con el Real Decreto 1565/2010, para las instalaciones o agrupaciones de instalaciones CPV de potencia superior a 2 MW.

Así mismo, se analizarán futuros requerimientos para este tipo de instalaciones, como la contribución al despeje de la falta en presencia de perturbaciones de red y la regulación de la tensión y frecuencia de red en régimen permanente.

Este paquete de trabajo tiene una duración estimada de 33 meses, desde el segundo cuatrimestre de 2011 hasta el 31 de diciembre de 2013. Además, este paquete de trabajo es liderado por la UJA (universidad de Jaén) y tiene al ISFOC, CENER y UCLM e Ingeteam Enegy como colaboradores para alcanzar los objetivos marcados. Para llegar a dichos objetivos, este paquete de trabajo, se ha dividido a su vez en cuatro tareas:

- Tarea 1:

La Tarea 1 ha comenzado el 1 de marzo de 2012 y finalizará el 30 de septiembre de 2012.

El objetivo final de esta tarea es realizar un informe de resultados de plantas existentes y comparativas en función del diseño utilizado. El informe incluye los siguientes estudios:

- ✓ Medida de la calidad de la energía vertida a red por plantas de CPV aplicando procedimientos de medida.
- ✓ Análisis del cumplimiento de las especificaciones de calidad de conexión.

- ✓ Propuesta de mejora de las prestaciones de calidad de las plantas CPV.

- Tarea 2:

La Tarea 2 ha comenzado el 1 de enero de 2012 y finalizará el 30 de junio de 2013.

El objetivo final de esta tarea es realizar un informe con la relación de perturbaciones introducidas en la red debido a las condiciones y causas que los producen. El informe incluye los siguientes estudios:

- ✓ Análisis normativo de las relaciones existentes entre las condiciones técnicas de entrega de la energía de sistemas de generación distribuida (GD) y la correcta actuación de los dispositivos de protección de la red.
- ✓ Estudio de la adecuación de las características de disparo de los dispositivos de protección, afectados por la calidad eléctrica, exigido por la reglamentación en plantas CPV.
- ✓ Análisis del cumplimiento de las especificaciones de las protecciones para plantas CPV.

- Tarea 3:

La Tarea 3 ha comenzado el 1 de junio de 2012 y finalizará el 30 de septiembre de 2013.

El objetivo final de esta tarea es desarrollar una serie de soluciones para la mejora de la calidad de la energía y protecciones de la red. El informe incluye los siguientes estudios:

- ✓ Medida de respuesta frente a huecos de tensión en las instalaciones fotovoltaicas (procedimiento operativo PO 12.3, similar al aplicado en instalaciones de energía eólica), junto con los fabricantes.
- ✓ Simulación de huecos de tensión.

- ✓ Análisis de los resultados.

- Tarea 4:

La Tarea 4 tendrá que comenzar el 1 de octubre de 2012 y finalizará el 31 de diciembre de 2013.

El objetivo final de esta tarea es desarrollar algoritmos de control, realizar un diseño del prototipo experimental y la entrega de un informe sobre resultados y recomendaciones. El informe incluye los siguientes estudios:

- ✓ Estudio de las perturbaciones detectadas en plantas CPV y de los requisitos de calidad de la energía para CPV según normativas.
- ✓ Revisión estado del arte de soluciones para la mejora de la calidad de la energía y la compensación de las perturbaciones identificadas.
- ✓ Desarrollo modelos y simulaciones de algoritmos de control y configuraciones electrónicas de potencia para la compensación de perturbaciones.
- ✓ Validación y comparativa experimental en prototipo de laboratorio.

Actualmente de acuerdo al orden cronológico marcado por el paquete de trabajo 1.3 se han realizado los siguientes trabajos:

- ✓ Se ha propuesto un procedimiento de medida de la calidad de la energía vertida por plantas CPV, llevando a cabo su práctica mediante la medida de la calidad de potencia de una planta de CPV. Permittiéndonos realizar el análisis del cumplimiento de las especificaciones técnicas de la calidad de conexión de este tipo de sistemas en relación a los límites de perturbación permitidos.

- ✓ Análisis como propuesta de mejora de la calidad eléctrica de los sistemas CPV.
- ✓ Análisis normativo de las relaciones existentes entre las condiciones técnicas d entrega de la energía de sistemas de generación distribuida (GD) y la correcta actuación de los dispositivos de protección de la red.

El resto de actuaciones que quedan por desarrollar se ejecutarán según el programa de planificación establecido.

A continuación pasamos a comentar de una forma más detallada los resultados obtenidos en cada una de las tareas del paquete de trabajo, cumpliendo con la planificación marcada para la anualidad 2011 en cada uno de ellos.

TAREA 1 (UJA, ISFOC, CENER): Verificación de plantas.

El objetivo final de esta tarea es realizar un informe de resultados de plantas existentes y comparativas en función del diseño utilizado en relación a la calidad de conexión a red producida por sistemas CPV. Para ello se han de realizar medida de la calidad eléctrica y analizar el cumplimiento de las especificaciones de calidad necesarios, de forma que se pueda dar una propuesta de mejora de las prestaciones de calidad de las plantas CPV. Para alcanzar los objetivos de esta metodología se han desarrollado las siguientes labores hasta el momento:

1. Revisión y recomendación de los índices de calidad eléctrica para unidades de generación distribuida CPV.
2. Revisión y recomendación de los objetivos de perturbación para unidades de generación distribuida CPV.
3. Procedimiento de medida y análisis de cumplimiento de requerimientos de calidad.
4. Estudio experimental: aplicación del procedimiento de medida

5. Comprobación del cumplimiento de los requerimientos de calidad eléctrica

Esta sección desglosa los anteriores pasos propuestos para proporcionar una metodología uniforme que asegure la consistencia y precisión en la medida y valoración de las características de calidad de potencia para generación distribuida CPV para el caso de armónicos, fricker y desequilibrios.

Para ello, previamente se ha llevado a cabo una correcta definición de los parámetros característicos de calidad de potencia para generación distribuida CPV para proceder a una posterior descripción del procedimiento de medida y una valoración de las medidas de calidad de potencia.

1. Revisión y recomendación de los índices de calidad eléctrica para unidades de generación distribuida CPV.

La obtención de los índices de calidad eléctrica que nos permitirán analizar las perturbaciones en estudio ha sido uno de los puntos fundamentales desarrollados. Las perturbaciones causadas por la generación distribuida CPV (armónicos, flicker y desequilibrio) en los sistemas de potencia debido a los cambios continuos en las condiciones de potencia de la generación distribuida CPV, producen variaciones a lo largo del tiempo. Estos cambios a menudo suceden rápidamente de una forma aleatoria o no determinista. Este comportamiento tiene la necesidad de utilizar un tratamiento estadístico para cuantificar la magnitud de la perturbación resultante y técnicas de agregación de datos que facilitarán la reducción de datos que deben ser almacenados/gestionados como la interpretación de los mismos.

a) **Caracterización de las perturbaciones mediante sus índices**

La utilización de los índices de calidad de potencia ha sido la forma más rápida y útil para condensar los fenómenos complejos de la forma de onda en el dominio del tiempo y de la frecuencia mediante un solo valor que lo cuantifique, mediante la agregación y los tratamientos estadísticos a los que nos refiramos anteriormente. De esta forma los índices serán considerados como variables que definirán la severidad de la perturbación mediante un valor resultante, los cuales se caracterizan por:

- Un periodo de cálculo estadístico (semanal, diario, etc.).

- Un intervalo de agregación; 3 s (intervalo muy corto), 10 min (intervalo corto) o 2 h (intervalo largo).
- Un tratamiento estadístico (percentil, etc.).

Estos índices de calidad de potencia pueden referirse tanto al punto de conexión de un usuario individual –índice de sitio– o a un segmento de la red de distribución o a la totalidad del sistema de distribución de la red –índices del sistema–. Por lo tanto, con el objetivo de evaluar el impacto sobre la calidad potencia de cada unidad particular de generación distribuida CPV en el sistema de potencia, se ha obtenido su índice de sitio, de cada una de las perturbaciones en estudio.

Gracias a estos índices que se proponen se podrá realizar la medida de la calidad eléctrica en relación a cada perturbación pero para ello se ha tenido que caracterizar o considerar los índices más importantes que caracterizan cada una de estas perturbaciones (armónicos, flicker y desequilibrios) para posteriormente ser comparados con los límites de emisión de perturbación que marca la normativa vigente.

En este sentido, mediante una revisión normativa extensa y un estudio exhaustivo para cada tipo de perturbación se han sugerido los índices más característicos para cada una de las perturbaciones.

Así, para el caso de la distorsión armónica, a pesar de poder estar caracterizada por medio de diferentes índices tales como: distorsión armónica total de X –X: I - corriente - or U - tensión– ( $THD_X$ ), distorsión de fase total de X ( $TPD_X$ ), distorsión de demanda total de X ( $TDD_X$ ), valor RMS individual de X para el orden de armónico h, y otros más; los índices finalmente sugeridos por nuestra parte harán referencia exclusivamente a  $THD_X$  y  $X_h$ :

Para la evaluación de la severidad de flicker se ha evaluado mediante dos parámetros fundamentalmente:

- El índice de flicker de término corto ( $P_{st}$ ), con intervalo de agregación de 10 min. Este valor es obtenido a partir de un análisis estadístico de los valores de flicker instantáneos.
- El índice de flicker de término largo ( $P_{lt}$ ) que evalúa la severidad de larga duración con intervalos de observación en este caso de 2 h (cálculo según la norma IEC 61000-3-7 a partir de 12 valores consecutivos de  $P_{st}$ ).

Para el caso del desequilibrio, produciéndose esta perturbación en un

sistema polifásico en el cual los valores RMS de las tensiones de línea (componente fundamental) y/o los ángulos de fase entre las tensiones de línea consecutivas, no son todos iguales. El grado de desigualdad se caracteriza normalmente por medio de diferentes índices tales como: ratio de la componente de secuencia cero o negativa ( $\bar{U}_2^{h=1}$  or  $\bar{U}_0^{h=1}$ ) y la componente de secuencia positiva ( $\bar{U}_1^{h=1}$ ). Sin embargo, para nuestros estudios el ratio de la secuencia negativa fue exclusivamente el que se ha considerado (valores de tiempo muy corto (3-s) ( $\xi_{U,vs}^1$ ), valores de tiempo corto (10-min) ( $\xi_{U,sh}^1$ ), y valores de tiempo largo (2-h) ( $\xi_{U,2-h}^1$ ) son obtenidos).

**a) Recomendación de los índices utilizados**

De forma general el desarrollo de este punto ha sido fundamental para la posterior aplicación de un procedimiento de medida en planta CPV.

Partiendo de un estudio previo muy exhaustivo de todas las normas vinculadas a calidad eléctrica de instalaciones/equipos perturbadores y sistemas de generación distribuida, se puede recomendar una serie de índices por nuestra parte. La tabla 1 resume los índices recomendados de corriente armónica, flicker y desequilibrios, junto con las normas de los que proviene su caracterización. Nuestra recomendación es basada en los índices más frecuentes encontrados del estudio previo mencionado.

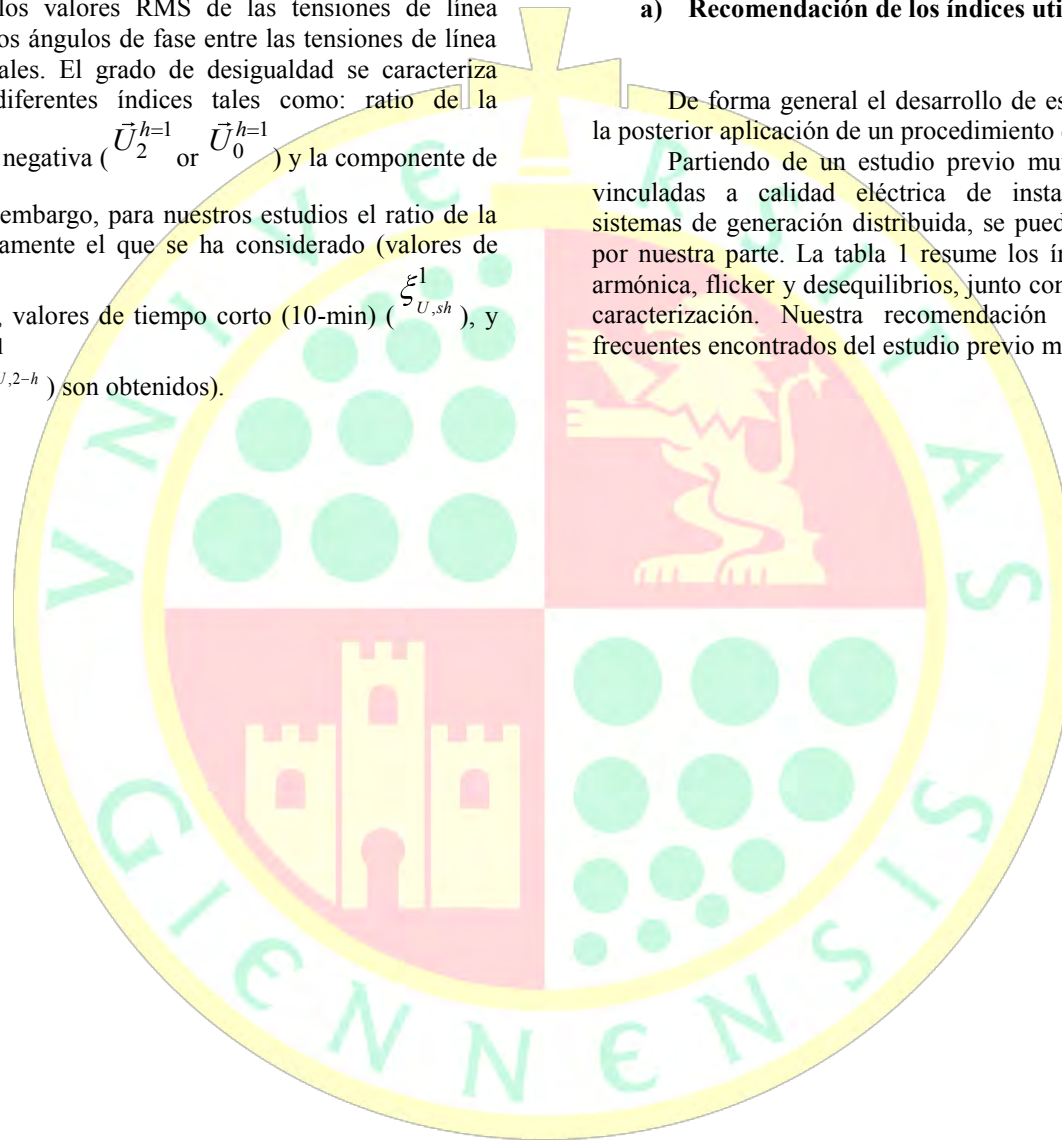

		Desequilibrios		Flicker		Armónicos	
Standard/Documento Relacionado		IEC/T R 61000-3-14	IEC/TR 61000-3-13	IEC/T R 61000-3-14	IEC/ TR 61000-3-7	IEC/TR 61000-3-14	IEC/TR 61000-3-6
Aplicación		Nivel de distorsión de planificación en instalaciones de BT	Nivel de distorsión de planificación en instalaciones MT- AT	Nivel de distorsión de planificación en instalaciones de BT	Nivel de distorsión de planificación en instalaciones MT- AT	Nivel de distorsión de planificación en instalaciones de BT	Nivel de distorsión de planificación en instalaciones MT- AT
Índices / Medidas	Tiempo o Intervalo Muy Corto (3 s)	$\frac{\xi_{U,vs,99w}^1}{\xi_{I,vs,99w}^1} = f \frac{\xi_{U,vs,99w}^1}{\xi_{U,vs,99w}^1}$ <p><b>99% valor semanalmente</b> <sup>[a, b]</sup></p>				$I_{h,vs,99wd}^{[e, b]}$ <p><b>99% valor diario</b></p>	
	Tiempo o Intervalo	$\frac{\xi_{U,sh,95w}^1}{\xi_{U,sh,95w}^1}$		$P_{st,95w} \text{ and } P_{st,99w}$ <p><b>95% y 99% <sup>[c]</sup> valor semanal <sup>[d]</sup></b></p>		$I_{h,sh,95w}$ <p><b>95% valor semanal</b></p>	

Corto (10 min)	$\xi_{L,sh,95w}^1 = f \xi_{U,sh,95w}^1$		
	<b>95% valor semanalmente</b>		
Tiempo o Intervalo Largo (2 h)		$P_{t,95w}$ <b>95% valor semanalmente</b>	
Periodo	<b>Una semana</b>	<b>Una semana</b>	<b>Una semana mínimo</b>
Estadístico de Medida			
Método de medida (normativa)	IEC 61000-4-30	IEC 61000-4-15	IEC 61000-4-7
[a] Permite un factor de $k_{u,vs}$ 1.25-2			
[b] Requerimiento para instalaciones que tienen un impacto significativo del intervalo muy corto ( $S_i/S_{sc,i}$ ratio alto)			
[c] Factor permitido de $k_{st}$ 1-1.5			
[d] 95% valor semanal es preferente pero el ratio entre los dos índices debe de ser menor que 1.3			
[e] Permite un factor de $k_{h,vs} = 1.3 + (0.7/45) * (h-5)$			

Tabla1. Resumen de índices recomendados para las perturbaciones en estudio

Así, para los armónicos los índices recomendados son el percentil diario del 99% para medidas realizadas cada 3 s y el percentil semanal del 95% para medidas realizadas cada 10 min.

Para la medida de flicker está básicamente establecido por la norma IEC 61000-4-15. Pudiendo así destacar, tal y como se muestra en la tabla 1, el índice del percentil semanal del 95% de  $P_{st}$  o  $P_{It}$ . Hay que destacar en este aspecto que algunas normas como IEC/TR 61000-3-15 dictan que el índice más importante es sólo el índice  $P_{st}$ .

Para el caso de los desequilibrios el valor correspondiente al percentil semanal del 99% de  $\xi_{U,vs}^1$  o  $\xi_{I,vs}^1 = f \xi_{U,vs}^1$  y el valor correspondiente al percentil del 95% semanal de  $\xi_{U,sh}^1$  o  $\xi_{I,sh}^1 = f \xi_{U,sh}^1$  es comúnmente usados y por tanto el recomendado.

Adicionalmente para este último caso, de acuerdo a la práctica de la norma IEC 61400-21, los valores de emisión de corriente armónica deberán ser previamente clasificados en los intervalos de potencia activa siguientes: 0–10, 10–20, ..., 90–100%Pn. Al igual que para los armónicos.

2. Revisión y recomendación de los objetivos de perturbación para unidades de generación distribuida CPV.

De igual forma que se ha realizado con los índices se ha procedido a una revisión de objetivos tanto para armónicos, flicker y desequilibrios de las normas relacionadas con la calidad eléctrica de aplicación a instalaciones/equipos perturbadores y sistemas de generación distribuida.

Cabe destacar de nuestro estudio que los objetivos de las perturbaciones en general disminuyen a medida que el ratio de la potencia agregada de la instalación (equipamiento) (Si) en relación con la potencia de cortocircuito del sistema en el punto de conexión (Ssc,i) crece.

En este contexto, cabe destacar que los objetivos tanto para armónicos y flicker para una unidad de generación distribuida CPV de BT(MT) han sido establecidos a partir de la adaptación del procedimiento IEC para instalaciones

perturbadoras de BT y de MT [1].

El valor resultante del tratamiento del conjunto de medidas en estudio (aplicación del índice de sitio) no deberá de ser superado por los objetivos establecidos por la normativa vigente en cada caso, para considerar que se alcanza la calidad de potencia en un punto determinado de la red.

3. Procedimiento de medida y análisis de cumplimiento de requerimientos de calidad.

El procedimiento de medida incluye las condiciones del ensayo, las características del equipo de medida y las medidas requeridas de calidad de potencia. El procedimiento de medida deberá verificar los parámetros característicos de calidad de potencia bajo el rango de operación completo de la unidad de generación distribuida CPV valorada.

a) Medidas y condiciones de ensayo

Las condiciones para la fuente de ensayo para pequeña generación distribuida CPV deberán ser acordes con las normas IEC 61000-3-2/12–armónicos–y IEC 61000-3-3/11–flicker–. La condiciones de red límite para generación distribuida CPV grande de BT(MT) deberán ser acordes con la norma IEC 61400-21. Así, los principales requerimientos en el punto de conexión de la unidad de generación distribuida CPV mientras ésta no está generando son:

- THDU deberá ser menor que el 4% medido como valor de 10-min.
- El desequilibrio de tensión deberá ser menor que el 2% medido como valor de 10-min.

El equipamiento de medida deberá tener la precisión “clase A”

<sup>1</sup> J.C. Hernández, M.J. Ortega, J. De la Cruz, D. Vera, Guidelines for the technical assessment of harmonic, flicker and unbalance emission limits for PV-distributed generation, Electric Power Systems Research 81 (2011) 1247–1257.



definida en la norma IEC 61000-4-7. Las medidas de calidad de potencia requeridas, centrándonos en los índices recomendados en la tabla para generación distribuida CPV en BT (MT), son:

- Corrientes armónicas de 3 s/10 min hasta el armónico de orden 50°
- Flicker de término largo/corto
- Ratio de la secuencia negativa de 3 s/10 min del desequilibrio de corriente

Todas las medidas anteriores deberán ser recogidas durante una semana continua. Las medidas en horas sin irradiancia (la unidad de generación distribuida CPV no está operando) deberán ser eliminadas con el objetivo de que los percentiles correspondientes no sean distorsionados con medidas no determinadas por la unidad de generación distribuida CPV.

b) Análisis del cumplimiento de requerimientos

El procedimiento para valorar el cumplimiento de los requerimientos de calidad de potencia para generación distribuida CPV de BT (MT) a partir de las medidas de calidad de potencia requeridas es detallado a continuación:

- La emisión de corriente armónica desde una unidad de generación distribuida CPV (I<sub>h</sub>, con h=1 a 50) deberá ser limitada para cumplir con el objetivo de emisión de corriente armónica para la unidad de generación distribuida CPV i en su punto de conexión (E<sub>I<sub>h</sub>i</sub>):

$$I_h \leq E_{I_{hi}} \quad (1)$$

Esta valoración, deberá ser llevada a cabo para los 10 intervalos de potencia activa nominal de la unidad de generación distribuida CPV; la magnitud de las perturbaciones causadas por la generación distribuida CPV depende en gran manera del nivel de potencia de la generación distribuida CPV.

- La emisión de flicker desde una unidad de generación distribuida CPV (P<sub>st</sub>, P<sub>lt</sub>) deberá ser limitada para cumplir con el objetivo de emisión de flicker de corto término y largo término para la unidad de generación distribuida CPV i en su punto de conexión (E<sub>P<sub>st</sub>i</sub>, E<sub>P<sub>lt</sub>i</sub>):

$$P_{st} \leq E_{P_{sti}}$$

$$P_{lt} \leq E_{P_{lti}} \quad (2)$$

- La emisión de desequilibrio de corriente de una unidad de generación distribuida CPV (ξ<sup>h</sup>, con h=1 a 50) deberá ser limitada para cumplir con el objetivo de emisión de desequilibrio de tensión para la unidad de generación distribuida CPV i en su punto de conexión (E<sub>U<sub>i</sub></sub> = E<sub>U<sub>i</sub></sub><sup>h=1</sup>):

$$\xi_I^h \leq E_{Ii}^h = \frac{E_{U_i}}{Z_{h,2}} \quad (3)$$

La emisión de desequilibrio corriente, en el orden de armónico h (E<sub>I<sub>i</sub></sub><sup>h</sup>), puede ser obtenido a partir del objetivo E<sub>U<sub>i</sub></sub> y la impedancia de red para la secuencia negativa en el orden de armónico h (Z<sub>h,2</sub>), teniendo en cuenta, que esta impedancia iguala aproximadamente la impedancia del sistema de secuencia positiva (Z<sub>h,1</sub>{=f(S<sub>sc,i</sub>)}).

Como en el caso de los armónicos, esta valoración debería ser llevada a cabo para los 10 intervalos de potencia activa nominal de la unidad de generación distribuida CPV.

4. Estudio experimental: aplicación del procedimiento de medida

Una de las actuaciones más importantes dentro del paquete de trabajo ha sido la recopilación de medidas recogidas en las instalaciones pertenecientes al Instituto de Sistemas Fotovoltaicos de Concentración (ISFOC).

Los resultados que aquí se presentan han sido obtenidos gracias a la utilización de un analizador de calidad eléctrica (Fluke™ 1760) para las

campañas de datos realizadas y a un posterior tratamiento estadístico (aplicación de los índices recomendados).

La metodología presentada para la medida y valoración de las características de calidad de potencia para unidades de generación distribuida CPV de BT(MT) ha sido puesta en práctica por el grupo de investigación IDEA. La planta fotovoltaica de concentración donde fue puesto en marcha el procedimiento de medida está constituido por aproximadamente 800kW de diferentes fabricantes.

En la siguiente fotografía se muestra el analizador de calidad potencia de clase A que está siendo utilizado para el desarrollo de esta tarea (FlukeTM

1760). Este analizador de calidad de potencia se estableció en el punto de conexión de la unidad de generación distribuida de CPV de forma que cantidades relacionadas con armónicos, flicker, y desequilibrio, entre otras, pudieran ser grabadas en una base de datos de 3 s. La medida fue tomada en modo continuo desde el 17 de septiembre de 2010 hasta el 29 de octubre de 2011 en el centro de transformación, y desde el 4 de noviembre hasta 11 de abril de 2011 en diferentes puntos de la planta (tal y como se indica en la figura 2). Por lo tanto, este caso de estudio se basa en 4.809,600 medidas.



**Figura 1. Foto aérea del Instituto de Sistemas Fotovoltaicos de Concentración y del analizador (FlukeTM 1760) utilizado.**



Figura 2 . Puntos de medida de la planta CPV y distribución de la planta.

5. Comprobación del cumplimiento de los requerimientos de calidad eléctrica

Puesto que la cantidad de datos obtenidos es realmente grande, sólo los resultados más relevantes van a ser comentados y analizados.

Para tratar los datos de forma consistente, algunas consideraciones fueron hechas y todo lo datos fueron filtrados de acuerdo a los siguientes criterios:

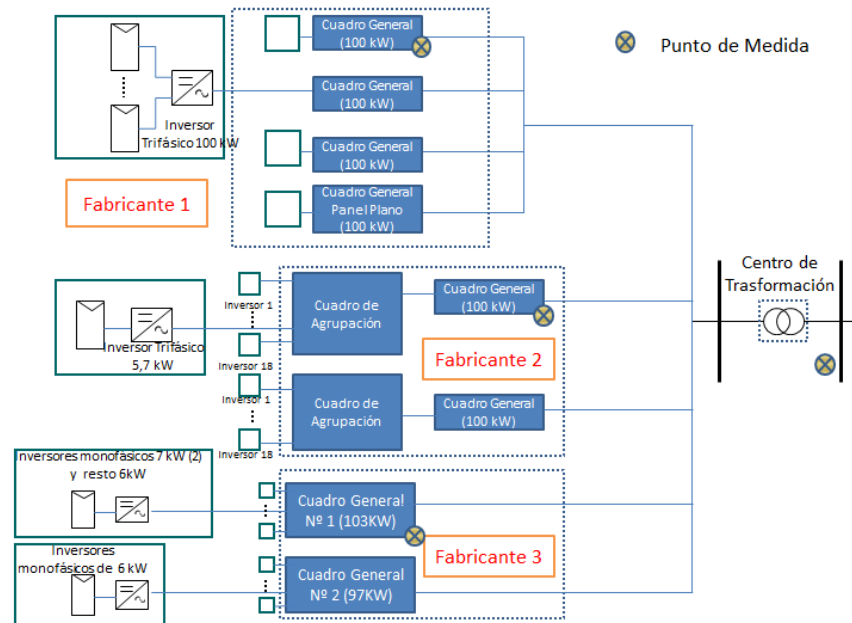
- Los datos fueron agrupados en campaña semanales.
- Cuando la unidad de generación distribuida CPV no estaba operando, los datos fueron eliminados (por ejemplo horas sin radiación).
- Las campañas semanales con algún mal funcionamiento en la unidad de generación distribuida CPV fueron eliminadas.

Con el objetivo de caracterizar la totalidad de campañas semanales monitorizadas por medio de una única campaña semanal, desde el punto de vista de la calidad de potencia, la campaña elegida debería estar entre aquellas campañas con características de calidad de potencia peor. Concretamente, la campaña seleccionada fue aquella cuyo  $THDI_{sh,95w}$  (X%) igualó el valor del 95% de  $THDI_{sh,95w}$  para todas la campaña monitorizadas.

a) Resultados de medidas de armónicos

Las figuras 3-5 muestran los resultados de medidas para los índices de tiempo corto ( $I_{h,sh,95w}$ ,  $THDI_{sh,95w}$ ) en dos intervalos de potencia activa (0-10% y 90-100%), estudiando las medidas en intervalos de 10% de potencia activa, tal y como se ha recomendado anteriormente. Sólo los intervalos de potencia superior e inferior han sido mostrados entre los estudios que se han realizado. Los objetivos de emisión de corriente armónica para la planta fotovoltaica de concentración monitorizada también son mostrados ( $E_{I_{h,sh,i}}$ ,  $E_{THDI_{sh,i}}$ ) junto con los objetivos correspondientes para cualquier inversor CPV individual de esta unidad de generación distribuida CPV.



Figura 3. Resultado de medidas armónicas para índices de tiempo corto ( $I_{h,sh,95w}$ ,  $THDI_{sh,95w}$ ) frente a los objetivos correspondientes de emisión de corriente armónica en la planta CPV de 800 kWp en dos intervalos de potencia activa (0-10% y 90-100%); objetivos para cualquier inversor CPV individual de esta unidad de generación distribuida CPV .



Figura 4. Resultado particular de medidas armónicas para índices de tiempo corto ( $I_{h,sh,95w}$ ,  $THDI_{sh,95w}$ ) frente a los objetivos correspondientes de emisión de corriente armónica en la planta CPV de 800 kWp en el intervalo de potencia activa (0-10%).

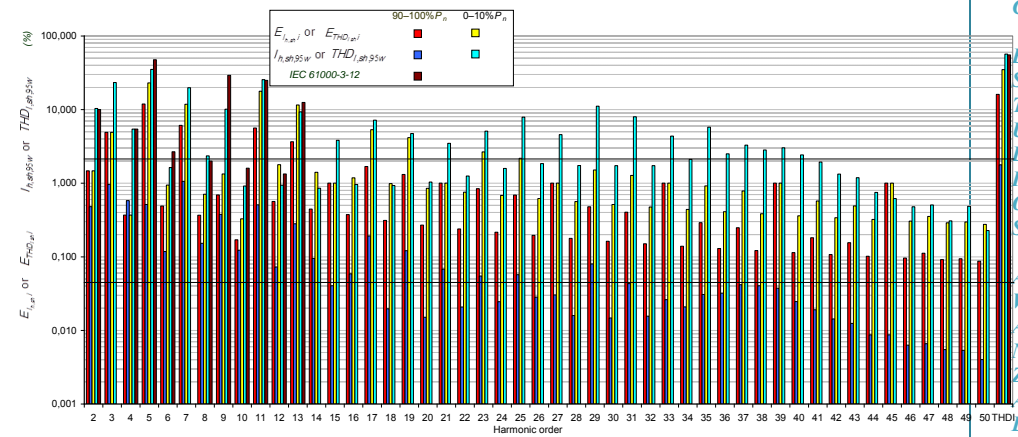

Figura 5. Resultado particular de medidas armónicas para índices de tiempo corto ( $I_{h,sh,95w}$ ,  $THDI_{sh,95w}$ ) frente a los objetivos correspondientes de emisión de corriente armónica en la planta CPV de 800 kWp en el intervalo de potencia activa (90–100%).

Se puede observar del análisis de los gráficos anteriores (figura 4) que a un intervalo de potencia activa bajo (0–10%), los objetivos de corriente armónica son superados casi para la mayoría de órdenes de armónico por un porcentaje hasta del 760% (armónico de orden 9°). Los armónicos dominantes son el armónico de orden 3°, 5°, 7° and 11°. Además, a armónicos de orden mayor, se puede observar el impacto de una resonancia paralelo sobre la curva  $I_{h,sh,95w} / E_{I_{h,i}}$  (0–10%Pn). El objetivo de  $THDI$  es también superado en un porcentaje del 114%. Por el contrario, para el intervalo de potencia activa elevada (90–100%) reflejado en la figura 5, la totalidad de objetivos de corriente armónica (excepto para el armónico de orden 2°) son cumplidos. Además, en este caso, hay un amplio margen entre emisiones y objetivos; por ejemplo  $THDI_{sh,95w}$  sólo alcanza el 26% del objetivo.

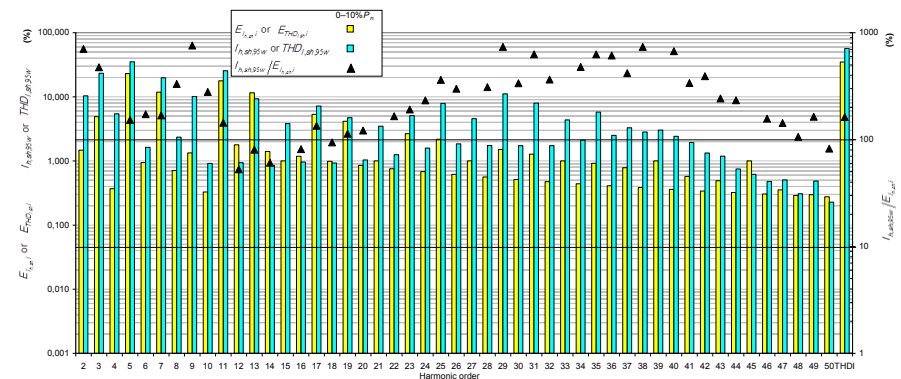
Es importante subrayar de los resultados obtenidos que los objetivos para cualquier inversor CPV individual de esta unidad de generación distribuida (fotovoltaica de concentración) son casi cumplidos en todos los intervalos de potencia, tal y como se puede apreciar en el gráfico anterior.

Como se menciona en secciones anteriores, las emisiones de armónicos deberán ser comparadas con los objetivos correspondientes para los 10 intervalos de potencia activa nominal. En estos momentos se están realizando estudios comparativos, particularmente centrando nuestros estudios en el índice THDI y en los ordenes de

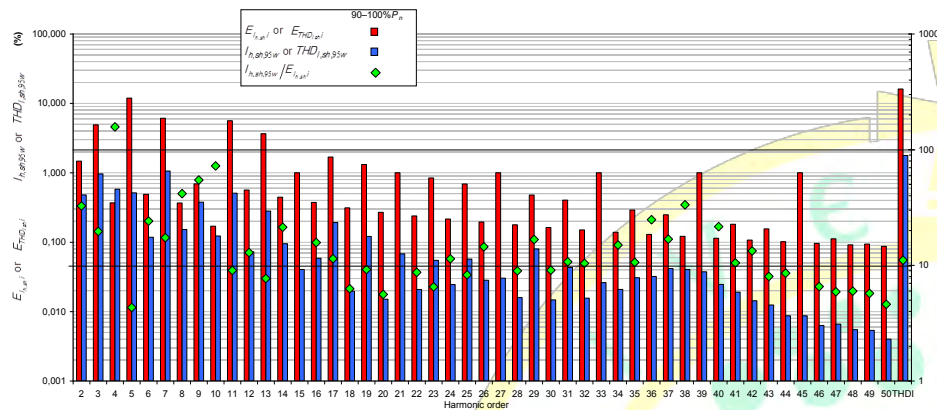
armónicos más significativos sobre medidas de tiempo corto y muy corto ( $I_{h,sh,95w}$ ,  $I_{h,vs,99w}$  o  $I_{h,vs,99wd}$  y  $THDI_{sh,95w}$ ,  $THDI_{vs,99w}$  o  $THDI_{vs,99wd}$ ).

En este sentido también se están desarrollando estudios de objetivos de  $THDI_{sh}$  y  $THDI_{vs}$  para esta planta de CPV si el valor de  $S_{sc,i}$  fuera otro al inicialmente establecido por las características de la red (ej.:  $S_{sc,i} = 10$  MVA).

b) Resultados de medidas de flicker

La operación de la planta CPV monitorizada no genera problemas de flicker puesto que sus índices de flicker ( $P_{st,99w} = 0.2918$ ,  $P_{st,95w} = 0.2063$ , y  $P_{1t,95w} = 0.20508$ ) están lejos de los objetivos correspondientes de emisión de flicker (0.9472, 0.6315, y 0.5052). Además, el factor  $k_{st}$  determina de forma precisa la relación entre índices de corto y largo término en esta planta CPV real.

c) Resultados de medidas de desequilibrio

En estos momentos se están llevando a cabo estudios de medidas de desequilibrios de corriente para índices de tiempo corto en 10 intervalos de potencia activa de acuerdo con lo establecido en apartados anteriores, para estudiar el comportamiento de la corriente desequilibrada armónica y estudiar si cumplen con los objetivos marcados.

Conclusiones

Con el objetivo de medir y valorar las características de calidad de potencia de las unidades de generación distribuida CPV de una forma coherente, se ha presentado una revisión del procedimiento de medida, centrándose fundamentalmente en armónicos, flicker y desequilibrios.

Los índices de calidad de potencia y el procedimiento de medida que aquí se han determinado permiten conocer el nivel de emisión de las unidades de generación distribuida CPV. La valoración del cumplimiento con los requerimientos de calidad de potencia para una unidad de generación distribuida CPV real es a continuación llevada a cabo a partir de las medias de campo. Así, según los resultados alcanzados y mostrados los objetivos de perturbación para la unidad de generación distribuida CPV monitorizada no son siempre cumplidos.

En relación con los armónicos, en intervalos de potencia CPV de salida baja (<10%), los objetivos de emisión de corriente armónica son superados casi por todos los ordenes de armónico. Sin embargo, estos objetivos son largamente cumplidos para intervalos de potencia mayor (>90%). Es importante subrayar que estos objetivos dependen de las características de la red en el punto de conexión y la potencia agregada de la generación distribuida CPV.

En relación con flicker, aunque no se puede excluir problemas de flicker debido a la operación de unidades de generación distribuida CPV, a partir de nuestras medidas, se concluye que el flicker es un resultado de importancia marginal cuando tratamos con tales instalaciones.

Con el estudio que se está llevando a cabo para desequilibrio se pretende comprobar si el comportamiento es similar al mostrado por los armónicos en los diferentes niveles de potencia.

Como conclusión final podemos concluir que aunque cualquier inversor CPV individual de la unidad de generación distribuida CPV monitorizada cumple sus requerimientos de armónicos (normas de equipamiento perturbador), tal y como se han mostrado en las gráficas anteriores, los operadores la redes de distribución debería requerir a los fabricantes de inversores CPV objetivos más exigentes en relación con las emisiones de desequilibrio y armónicos en intervalos de potencia bajos, por su influencia al considerar la planta completa CPV. De esta forma, las unidades grandes de generación distribuida CPV serían capaces de cumplir sus objetivos correspondientes evitando los problemas relacionados con estos niveles de desequilibrio y armónicos elevados.

Actualmente se sigue realizando medidas de calidad de la energía para continuar con el análisis del cumplimiento de las especificaciones de la calidad de conexión, tal y como se está realizando hasta ahora, y así favorecer el desarrollo de una propuesta de mejora de las prestaciones de calidad de plantas CPV.

Los avances realizados mediante el desarrollo de estos hitos permitirá alcanzar los objetivos específicos del proyecto “SIGMAPLANTAS: La innovación en las plantas y modelos de sistemas de Concentración Fotovoltaica en España”. Muestra de los resultados de estos avances se muestran con la publicación de un artículo en una revista de gran impacto [1].

TAREA 2 (UJA, ISFOC): Estudio de posibles perturbaciones en la red.

Los trabajos a desarrollar con esta tarea se han comenzado en la anualidad 2012, cumpliendo con la planificación inicialmente fijada. Debido a que actualmente se encuentra en desarrollo y no se encuentra dentro de la anualidad 2011, no se presentan resultados de la relación de perturbaciones introducidas en la red debido a las causas que lo producen.

Avances: Estudio de la relación de perturbaciones introducidas en la red

debido a las condiciones y causas que los producen.

TAREA 3 (CENER, Ingeteam Power Technology-Energy-): Estudio y ensayos cumplimiento P.O.12.3

Avances: Análisis de los resultados obtenidos en cuanto a respuesta frente a huecos de tensión.

TAREA 4 (UCLM): Desarrollo de soluciones para la mejora de la calidad de la energía y protección de red.

Algoritmo de control desarrollado, diseño del prototipo experimental y análisis de los resultados y recomendaciones se llevarán a cabo a partir del último cuatrimestre de la anualidad de 2012.

#### 1.4 Sistema híbrido

El objetivo fundamental es estudiar un sistema autónomo basado en un generador de CPV, analizando las características de la demanda eléctrica de un edificio.

TAREA 1 (ISFOC/IES-TEAT-UPM): Instalación.

Avances: Se presenta la instalación del sistema híbrido.

TAREA 2 (ISFOC/IES-TEAT-UPM): Flujos de energía.

Avances: Estudio sobre los flujos de energía y los modelos de demanda del edificio.

TAREA 3 (ISFOC/IES-TEAT-UPM): Calidad eléctrica.

Avances: Estudio de la calidad eléctrica del sistema híbrido.

TAREA 4 (IES-TEAT-UPM/ISFOC): Modelos de predicción de irradiación solar y producción eléctrica.

Avances: Estudio de modelos locales de predicción de irradiación solar basados en métodos numéricos: aplicación a las localidades de Puerto Llano y Madrid. Estudio de modelos de predicción de la generación eléctrica esperable de sistemas híbridos de CPV.

TAREA 5 (IES-TEAT-UPM/ISFOC): Optimización del sistema de almacenamiento.

Avances: Estudio de las estrategias de gestión del almacenamiento de un

sistema híbrido CPV.

TAREA 6 (IES-TEAT-UPM/ISFOC): Perfiles de carga.

Avances: Estudio del comportamiento del sistema frente a diferentes perfiles de carga caracterizados, así como su implicación en el comportamiento del sistema híbrido. Estudio de las necesidades de almacenamiento y generación en función de los perfiles de carga identificados.

TAREA 7 (IES-TEAT-UPM/ISFOC): Gestión de la demanda eléctrica.

Avances: Estudio de las posibilidades de gestión de la demanda en el edificio. Diseño de controladores capaces de adecuar la generación de un sistema CPV al consumo de un edificio.

TAREA 8 (ISFOC /IES-TEAT-UPM): Evaluación final, validación de resultados y conclusiones.

La evaluación del sistema completo se llevará a cabo a finales de la anualidad de 2013.

#### 1.5 Almacenamiento de energía

El objetivo principal es la integración de sistemas de almacenamiento basados en baterías y supercondensadores en plantas CPV conectadas a red para la mejora de sus prestaciones y su adaptación a los nuevos requerimientos operativos (Real Decreto 1565/2010).

TAREA 1 (UCLM, ISFOC, ALTRAN): Estudio de sistemas de almacenamiento en integración en CPV.

Avances: Análisis de las distintas soluciones para el almacenamiento de energía y su integración con CPV.

TAREA 2 (UCLM, ISFOC, ALTRAN): Dimensionado y control del sistema.

Avances: Algoritmos desarrollados para el control del sistema CPV con almacenamiento conectado a red.

TAREA 3 (UCLM, ISFOC, ALTRAN): Desarrollo y validación.

Avances: Diseño del prototipo de laboratorio. Informe con los resultados y conclusiones obtenidos en la validación experimental. Conclusiones y recomendaciones finales. El comienzo de esta tarea se realizará en el último

cuatrimestre de la anualidad 2012.

TAREA 4 (ALTRAN): Evaluación de costes.

Avances: Borradores desarrollados: “Estado del arte y tecnologías en dispositivos de almacenamiento energético”, “Tecnologías y estado del arte de las herramientas de gestión energéticas para un enclavamiento automático para la discriminación en la evacuación”, “Proyecto piloto de discriminación y evacuación de energía residual”.

- **Cambios a nivel entidad que afecten a la globalidad del proyecto**

#### **d) Cambios efectuados en las partidas**

**Ingeteam Power Technolog-Energy-**

**ISFOC**

**UJA (universidad de Jaén)**

**Por la parte que le corresponde a la Universidad de Jaén se ha realizado un cambio de partida desde aparatos y equipos a personal, la cantidad que se ha cambiado ha sido un 10% de la asignada a aparatos y equipos que hace un total de 4.400,00€, la cual se ha usado para realizar la renovación de los contratos del técnico y de los ingenieros hasta el día 30 de junio de 2012.**

**El cambio de partida se realizó según el modelo que nos enviaron desde Abengoa.**

**UCLM (Universidad de Castilla la Mancha)**

**IES/TEAT-UPM (Instituto de Energía Solar- Departamento de Tecnologías**

Especiales Aplicadas a la Telecomunicación) de la Universidad Politécnica de Madrid

cubierta desde el día 01/05/2012 hasta el 30/06/2012.

Aparatos y equipos: dentro de esta partida no se ha realizado ninguna compra, sólo y exclusivamente el cambio de partida para gasto de personal.

CENER (Centro Nacional de Energías Renovables)

Materiales: se ha realizado la compra de todo el material necesario, como por ejemplo cable, conectores, etc, para la conexión de los módulos fotovoltaicos con los ordenadores del laboratorio para que los ingenieros junto con la ayuda del técnico, puedan realizar las medidas necesarias para la investigación que están llevando a cabo dentro de este proyecto.

ALTRAN

Subcontratación: no disponemos de crédito para esta partida.

e) Descripción detallada y comprensiva de los conceptos imputados (vinculación con el proyecto y posibles desviaciones con lo presupuestado inicialmente)

Informe de auditoria: no disponemos de crédito para esta partida.

Ingeteam Power Technolog-Energy-

Gastos de Viajes: dentro de esta partida se han realizado 3 viajes, por una parte se han ido los ingenieros junto con el colaborador en el proyecto Gabino Almonacid al congreso CPV 8 celebrado en Toledo durante los días 16 al 18 de abril de 2012.

ISFOC

Los otros dos viajes han sido realizados por la otra ingeniera contratada que ha tenido que asistir 2 veces al ISFOC para asistencia a reuniones, uno de esos viajes lo realizó acompañado de Jesús de la Casa, colaborador en el proyecto.

UJA (universidad de Jaén)

Dentro de este apartado vamos a realizar una subdivisión explicando cada una de las distintas partidas que hemos tenido:

UCLM (Universidad de Castilla la Mancha)

Personal: dentro de esta partida disponíamos de 28.000,00€ los cuales se han usado para realizar la contratación de 2 ingenieros que empezaron contrato el 13/02/2012 y de un técnico que empezó contrato el 01/02/2012, los ingenieros terminaron contrato el 20/05/2012 y el técnico el 06/06/2012, ambos fueron ampliados hasta el 30/06/2012 con el cambio de partida que se realizó.

IES/TEAT-UPM (Instituto de Energía Solar- Departamento de Tecnologías Especiales Aplicadas a la Telecomunicación) de la Universidad Politécnica de Madrid

Por otra parte se sacó la plaza que se quedó desierta de ingeniero la cual fue

CENER (Centro Nacional de Energías Renovables)



## ALTRAN

**Informe sobre el efecto incentivador**

- Incremento del volumen del proyecto: incremento del coste total del proyecto (sin descenso del gasto del beneficiario en comparación con una situación sin concesión de ayudas); aumento del número de personal destinado a actividades de I+D.
- Incremento del ámbito: incremento de la cantidad de resultados esperados del proyecto; un proyecto más ambicioso, ilustrado con mayores probabilidades de llevar a cabo avances científicos o tecnológicos o mayores riesgos de fracaso (debido a que la investigación implica mayores riesgos, es un proyecto de larga duración y los resultados son inciertos).
- Incremento de la rapidez: reducción del tiempo de terminación del proyecto en comparación con la realización de ese mismo proyecto sin concesión de ayudas.
- Incremento de la cuantía total empleada en I+D: el beneficiario de la ayuda incrementa el gasto total en I+D; cambios del presupuesto comprometido para el proyecto (sin descensos correspondientes del presupuesto de otros proyectos); el beneficiario de la ayuda incrementa el gasto total en I+D como porcentaje de todo el volumen de negocios.

**Justificación de los indicadores relativos a la estrategia estatal de innovación y el fondo tecnológico (véase preámbulo de la Orden CIN 699/2011 de 23 de Marzo)****Preámbulo de la Orden CIN 699/2011:**

El Ministerio de Ciencia e Innovación asume el objetivo fijado por el Gobierno de

España de transformar nuestro modelo productivo en una economía sostenible, basada en el conocimiento. Para mantener el estado del bienestar alcanzado en el país, resulta imprescindible introducir la innovación en todos

los elementos del sistema económico y social. Solo los países que basen su economía y su crecimiento en la innovación y el conocimiento, podrán competir con los nuevos países emergentes.

La Secretaría General de Innovación ha diseñado la Estrategia Estatal de Innovación, para contribuir al proceso de transformación hacia una economía sostenible, con empleos de alto valor añadido, y más estable ante fluctuaciones del ciclo económico. La Estrategia Estatal de Innovación establece cinco ejes de actuación con el objetivo de situar a España en el noveno puesto mundial de la innovación en el año 2015. Los cinco ejes de actuación que conforman el llamado «Pentágono de la Innovación» son:

- a) la creación de un entorno financiero favorable a la innovación empresarial;
- b) la dinamización de los mercados innovadores mediante la regulación y la compra pública;
- c) el fortalecimiento de la cooperación territorial en materia de promoción de la innovación;
- d) la proyección internacional de las actividades innovadoras;
- e) el capital humano mediante la promoción de la formación y la provisión de talento investigador e innovador al sector empresarial.

La Estrategia Estatal de Innovación se ha plasmado para el periodo 2009-2011 en el Plan INNOVACIÓN, formado por un conjunto de acciones de promoción y financiación, y de convocatorias de ayuda y programas de subvención y financiación para el fomento de la innovación mediante la colaboración público-privada.

ANEXO 2

ÍNDICE

Revisión de diferentes tecnologías de módulos Fotovoltaicos y estudio de captación energético para distintas orientaciones

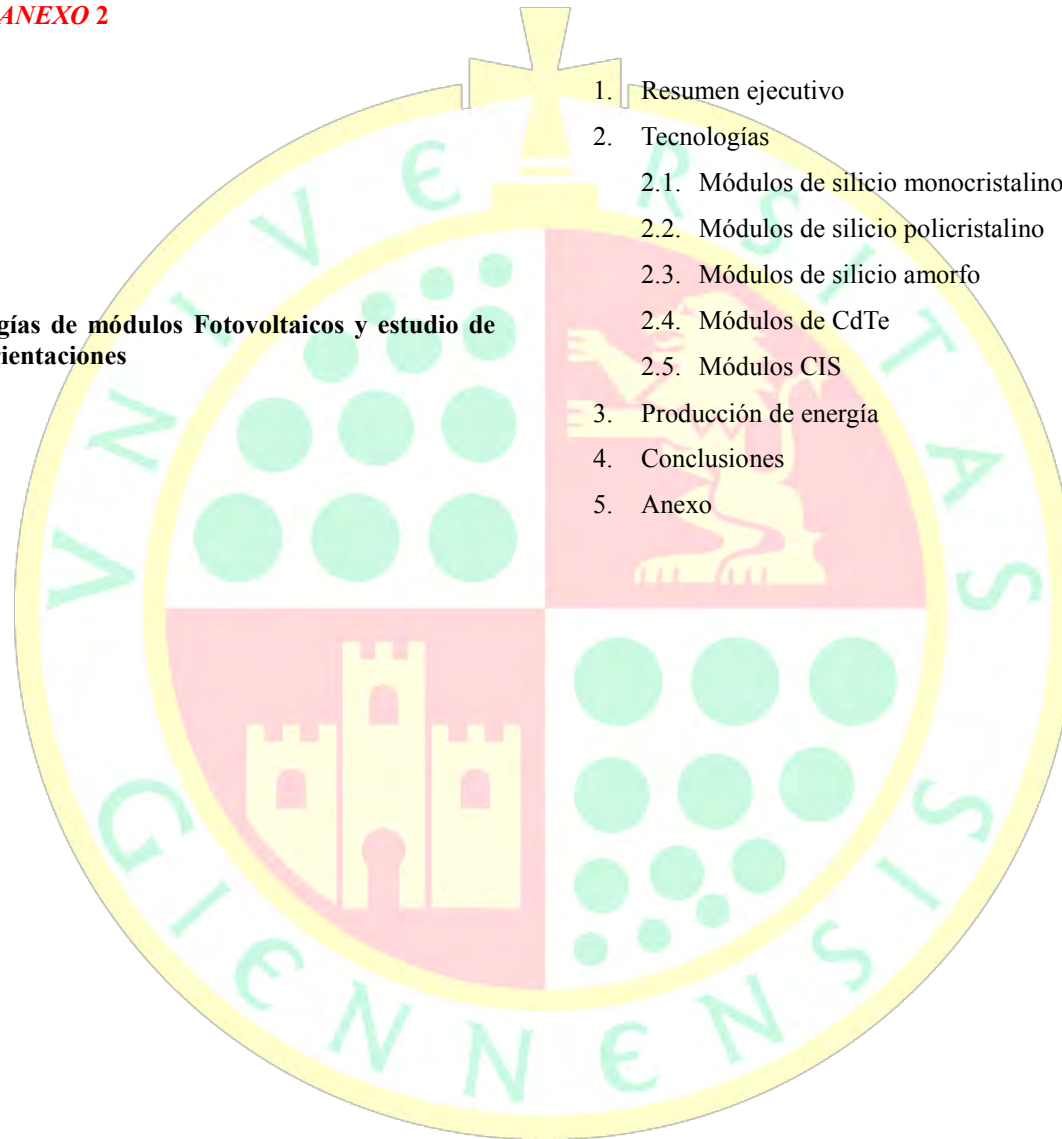

1.	Resumen ejecutivo	3
2.	Tecnologías	4
2.1.	Módulos de silicio monocristalino	7
2.2.	Módulos de silicio policristalino	9
2.3.	Módulos de silicio amorfo	11
2.4.	Módulos de CdTe	13
2.5.	Módulos CIS	15
3.	Producción de energía	17
4.	Conclusiones	21
5.	Anexo	22

## 1. Resumen ejecutivo

- Las posibles tecnologías de módulos fotovoltaicos para el proyecto se clasifican en: módulos cristalinos (monocristalino, policristalino) y módulos de capa delgada (Silicio amorfo, CdTe y CIS).
- Los porcentajes de potencia instalada en el mercado mundial por tecnologías son: Policristalino, 45.9%; Monocristalino, 37.8%; CdTe, 13.3%; Silicio amorfo, 2%; CIS, 1%.
- Los mayores fabricantes de módulos fotovoltaicos son en la actualidad: Suntech, Canadian Solar, First Solar, Kyocera, Trina Solar, Schott Solar, SunPower, Sharp, Jinko Solar y Yingli Green Energy.
- Se ha estudiado la irradiación anual de cuatro emplazamientos diferentes, León, Madrid y Córdoba situadas en España, y La Meca situada en Arabia Saudita.
- La Irradiación anual máxima recibida para cada emplazamiento varía de 1615 para León a 2490 kWh/m<sup>2</sup> para La Meca.
- La orientación óptima para todos los lugares estudiados es de 0°, es decir, orientación Sur.
- La elevación óptima para León, Madrid y Córdoba es de 30° y de 20° para La Meca.
- Las pérdidas medias en irradiación por instalar el generador con una elevación fuera de la óptima son de 35,1%, 12,0 %, 6.0%, 1.9% y 0.33% para 90°, 0°, 10°, 20° y 40 ° respectivamente para los emplazamientos situados en España, y de 52,0%, 5,0%, 4,4%, 1,3% y 1,0% para 90°, 0°, 40°, 10° y 30° respectivamente para La Meca.

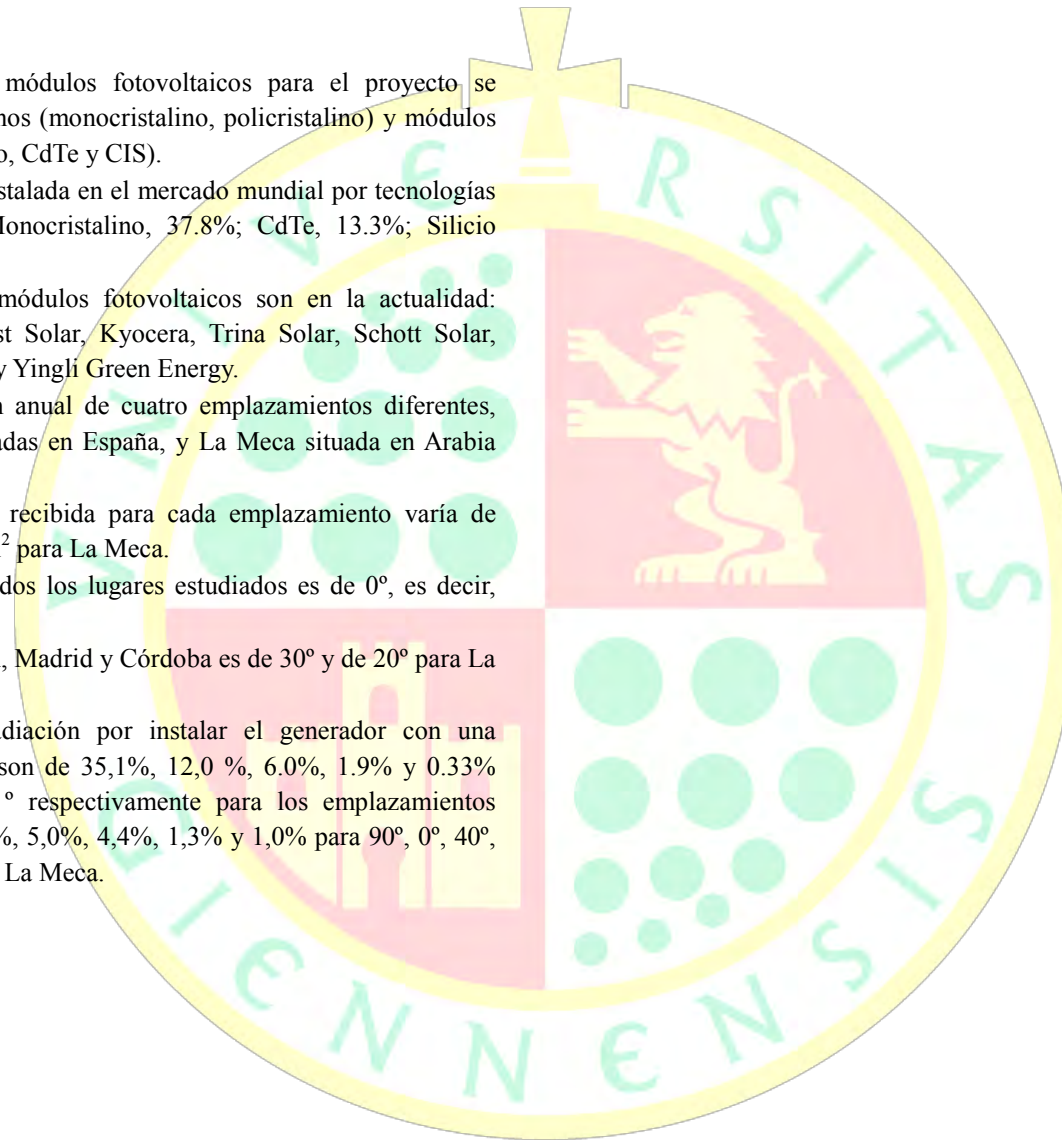

**Tecnologías**

En las últimas décadas se han desarrollado y comercializado diferentes tecnologías fotovoltaicas, lo cual permite, hoy en día, disponer en el mercado de un abanico de posibilidades que pueden adaptarse a los diferentes proyectos. Con relación al proyecto “Tripantalla”, se describen en esta sección los diferentes tipos de módulos fotovoltaicos que podrían adaptarse a este proyecto, con ejemplos de fabricantes y productos que ofertan cada una de estas tecnologías.

La figura 2.1 muestra una clasificación de las tecnologías fotovoltaicas aptas para el proyecto “Tripantalla”. Las diferentes tecnologías presentan diferencias en cuanto a fabricación, eficiencia y coste, pero en todo caso se trata de tecnologías maduras, válidas para acometer un proyecto como el que se considera.

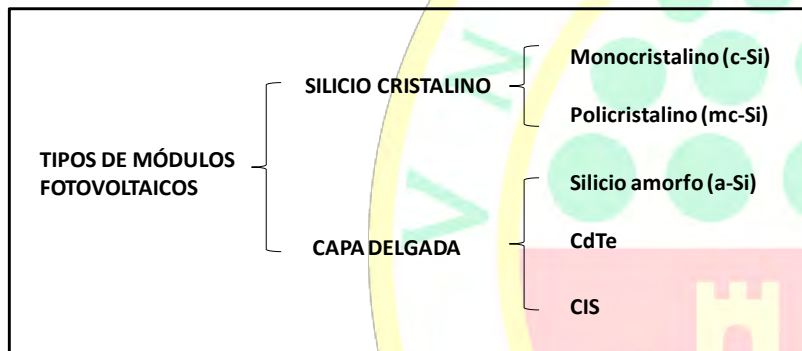

**Figura 2.1:** Tipos de tecnologías fotovoltaicas aptas para el proyecto “Tripantalla”.

Las tecnologías seleccionadas se clasifican en dos grandes grupos: módulos basados en Silicio cristalino y módulos de capa delgada.

Los módulos de Silicio cristalino constituyen la tecnología más tradicional y dominan aún hoy el mercado de módulos fotovoltaicos. Utilizan como material semiconductor responsable de la generación de energía eléctrica el Silicio, que se hace crecer en forma de cristales para la fabricación de las células solares. Una vez fabricadas las células, se interconectan eléctricamente y se ensamblan en el módulo fotovoltaico, junto con los correspondientes elementos de protección.

Los módulos de capa delgada constituyen una segunda generación que promete reducir los costes de fabricación, reduciendo la cantidad de material

semiconductor necesaria para el dispositivo y requiriendo procesos de fabricación más sencillos. Estos módulos se fabrican depositando capas muy delgadas de ciertos materiales sobre sustratos de vidrio o acero inoxidable. La principal ventaja de esta metodología consiste en que el espesor de las capas depositadas es menor de 10 µm, comparado con un espesor de algunos cientos de µm para las obleas de Silicio cristalino. Además, la deposición sobre hojas de acero inoxidable permite obtener módulos fotovoltaicos flexibles. Como desventaja, la eficiencia de los módulos de capa delgada es menor que la de los de Silicio cristalino, aunque la posibilidad de depositar diferentes materiales y aleaciones ha motivado grandes mejoras de eficiencia en los últimos años. Otras desventajas son la degradación con el paso del tiempo y problemas medioambientales que podrían darse en algunos casos. Hay que destacar, sin embargo, que la versatilidad de estos módulos ha motivado un crecimiento considerable de la cuota de mercado en tiempos recientes.

La figura 2.2 muestra la implantación de las diferentes tecnologías fotovoltaicas a nivel mundial, en porcentaje de potencia instalada. Como puede verse, el Silicio cristalino constituye la tecnología más habitual, con un 84% de la potencia instalada, aunque comienza a emerger con fuerza la tecnología CdTe, con un 13.3%. Las tecnologías a-Si y CIS tienen aún una importancia residual en el mercado fotovoltaico.

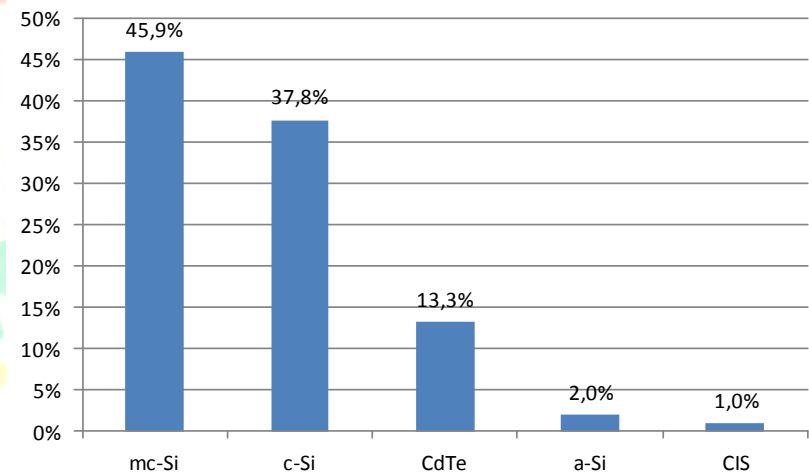

**Figura 2.2:** Porcentaje de la potencia fotovoltaica instalada a nivel mundial por tipo de tecnología.

La eficiencia de los módulos fotovoltaicos es un factor muy importante a la hora de elegir la tecnología adecuada para cada aplicación. A mayor eficiencia, el aprovechamiento de la energía lumínica del sol es mayor, lográndose una mayor producción de energía eléctrica para la misma área de paneles instalados. La figura 2.3 muestra los niveles de eficiencia alcanzados por los diferentes tipos de módulos fotovoltaicos, distinguiendo entre la eficiencia máxima teórica que podrían llegar a alcanzar, la eficiencia máxima obtenida en laboratorio bajo condiciones controladas de fabricación y operación y la eficiencia típica de los módulos comerciales.

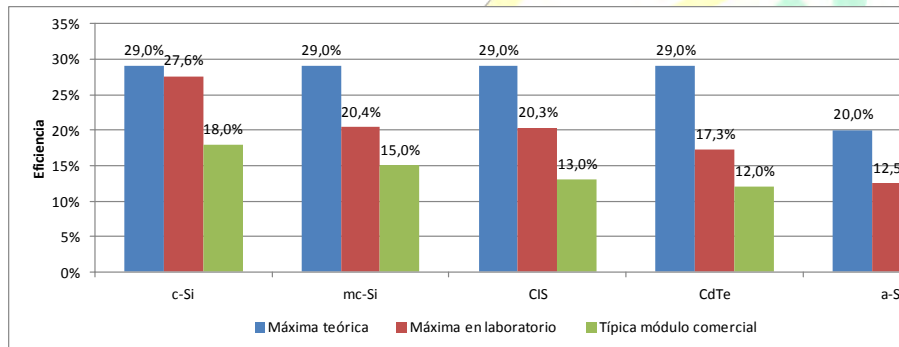

**Figura 2.3:** Eficiencias máximas y típicas alcanzadas por módulos fotovoltaicos de las diferentes tecnologías.

A continuación se describen las principales características, ventajas e inconvenientes de cada una de las tecnologías mencionadas.

### 2.1. Módulos de silicio monocristalino.

Este tipo de módulos de basa esencialmente en el uso de uniones semiconductoras p-n de Silicio cristalino. La fabricación de las células consiste en crear un único cristal de Silicio que se hace crecer mediante el método de Czochralski, un método que produce lingotes de Silicio monocristalino de entre 15 y 30 cm de diámetro y 1 a 2 m de longitud. Estos lingotes se cortan y se pulen para obtener las obleas.

La eficiencia máxima de estos módulos está limitada por las propiedades semiconductoras del Silicio, que no es capaz de aprovechar los fotones de luz poco energéticos. En lo que respecta a los fotones de alta energía, originan el problema de

la disipación térmica, que hace que las células se calienten, disminuyendo su eficiencia. La eficiencia típica de los módulos comerciales está en torno al 18% en la actualidad, en condiciones estándar de operación. Las células de este tipo generan alrededor de 35 mA/cm<sup>2</sup> de corriente y un voltaje de unos 0.55 V. La corriente y tensión del módulo se obtienen mediante la interconexión en serie y en paralelo de un número determinado de células.

Este tipo de módulos presenta un ciclo de vida largo (hasta de 30 años), baja degradación con el uso y un precio que ya es competitivo con otras formas no renovables de generación de electricidad. Como ventaja adicional, las tecnologías de procesamiento del Silicio tienen muchos puntos en común con la industria microelectrónica, beneficiándose de las continuas mejoras en los procesos de fabricación logrados por este sector.



**Módulo LDK-255D-20**  
(Silicio monocristalino)

Dimensiones: 1642 x 994 x 40 mm

Peso: 19 kg

Nº de células solares: 6 x 10

Potencia pico ( $P_{MAX}$ ): 255 W

Tensión a  $P_{MAX}$ : 30.3 V

Corriente a  $P_{MAX}$ : 8.43 A

Eficiencia en condiciones estándar: 15.62 %



**Módulo STP205S-24/Ad+**  
(Silicio monocristalino)



Dimensiones: 1580 x 808 x 35 mm

Peso: 15.5 kg

Nº de células solares: 6 x 12

Potencia pico ( $P_{MAX}$ ): 205 W

Tensión a  $P_{MAX}$ : 36.8 V

Corriente a  $P_{MAX}$ : 5.58 A

Eficiencia en condiciones estándar: 16.1 %



**Módulo ISF-240**  
(Silicio monocristalino)

Dimensiones: 1667 x 994 x 45 mm

Peso: 19 kg

Nº de células solares: 6 x 10

Potencia pico ( $P_{MAX}$ ): 240 W

Tensión a  $P_{MAX}$ : 30.3V

Corriente a  $P_{MAX}$ : 7.91 A

Eficiencia en condiciones estándar: 14.5%

**Figura 2.4:** Ejemplos de módulos de silicio monocristalino.

## 2.2 Módulos de silicio policristalino.

Esta tecnología está pasando a ser muy atractiva porque sus costes de fabricación son aún menores que la tecnología de Silicio monocristalino, a pesar de que presenta un nivel de eficiencia algo menor (típicamente de un 15%). La fabricación de las células policristalinas se realiza fundiendo el Silicio y dejándolo solidificar con lo cual se obtiene un sólido formado por muchos pequeños cristales de Silicio, que pueden cortarse luego en finas obleas policristalinas. Como ventajas de este proceso pueden citarse la reducción de las imperfecciones en la estructura cristalina y de la contaminación por metales. La figura 3 muestra las diferencias en la estructura obtenida para el material monocristalino y el policristalino.

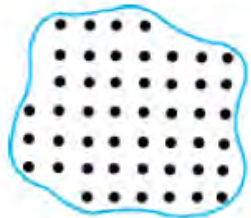

Silicio monocristalino



Silicio policristalino

**Figura 2.5:** Diferencias en la estructura del material para las células de Silicio monocristalino y policristalino.



**Módulo BP 3125**  
(Silicio policristalino)

Dimensiones: 1210 x 674 x 50 mm

Peso: 12 kg

Nº de células solares: 4 x 9

Potencia pico ( $P_{MAX}$ ): 125 W

Tensión a  $P_{MAX}$ : 17.6 V

Corriente a  $P_{MAX}$ : 7.1 A

Eficiencia en condiciones estándar: 12.4 %



**Módulo SW 180 poly**  
(Silicio policristalino)



Dimensiones: 1610 x 810 x 31 mm

Peso: 15 kg

Nº de células solares: 6 x 12

Potencia pico ( $P_{MAX}$ ): 180 W

Tensión a  $P_{MAX}$ : 36.3 V

Corriente a  $P_{MAX}$ : 4.97 A

Eficiencia en condiciones estándar: 14 %



**Módulo A-230P**  
(Silicio policristalino)

Dimensiones: 1645 x 990 x 40 mm

Peso: 21.5 kg

Nº de células solares: 6 x 10

Potencia pico ( $P_{MAX}$ ): 230 W

Tensión a  $P_{MAX}$ : 28.9 V

Corriente a  $P_{MAX}$ : 7.99 A

Eficiencia en condiciones estándar: 14.1 %



**Figura 2.6:** Ejemplos de módulos de silicio policristalino.

### 2.3 Módulos de silicio amorfo.

El Silicio amorfo es una de las primeras tecnologías de capa delgada que se desarrolló. Se diferencia respecto al Silicio cristalino en que los átomos de Silicio se encuentran separados aleatoriamente unos de otros. Esta aleatoriedad en la estructura atómica causa que las propiedades electrónicas del material cambien, en particular se obtiene una mayor energía prohibida (1.7 eV) que en el caso del Silicio cristalino (1.1 eV). La mayor energía prohibida permite a las células de Silicio amorfo absorber la parte visible del espectro solar de manera más eficiente que la parte infrarroja.

Esta tecnología utiliza Silicio de menor calidad que los módulos cristalinos y, como consecuencia, se obtienen módulos de menor eficiencia (típicamente en torno al 10%), si bien presenta la ventaja de unos potenciales costes de fabricación menores. Existen diferentes variantes para su fabricación, por ejemplo en el sustrato utilizado, que puede ser de vidrio o de acero inoxidable flexible.

Presenta problemas de degradación con el uso, debido al efecto Staebler-Wronski que causa cambios en las propiedades del Silicio amorfo hidrogenado. Estos problemas se pueden mitigar mediante estructuras multiunión que permiten capturar una región más amplia de longitudes de onda del espectro solar.



**SHARP**

**Módulo NS-F135G5**  
(doble unión a-Si/c-Si)

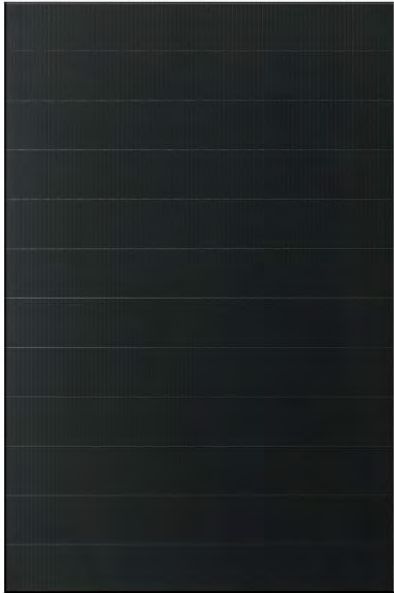

Dimensiones: 1001 x 1402 x 7.4 mm  
Peso: 26 kg  
Potencia pico ( $P_{MAX}$ ): 135 W  
Tensión a  $P_{MAX}$ : 47.0 V  
Corriente a  $P_{MAX}$ : 2.88 A  
Eficiencia en condiciones estándar: 9.6 %

**flexcell**<sup>®</sup>  
Smart power. Brilliant solutions.

**Módulo Metal-Plate FLX-MO150**  
(Silicio amorfo flexible)



Dimensiones: 1120 x 3600 x 2.4 mm  
Peso: 23 kg  
Potencia pico ( $P_{MAX}$ ): 150 W  
Tensión a  $P_{MAX}$ : 50 V  
Corriente a  $P_{MAX}$ : 3.0 A  
Eficiencia en condiciones estándar: 4 %

Figura 2.7: Ejemplos de módulos de Silicio amorfo.

#### 2.4 Módulos CdTe.

El Teluro de Cadmio (CdTe) es un material con una energía prohibida ideal para aplicaciones fotovoltaicas (1.45 eV) y un alto coeficiente de absorción, por lo que es una buena alternativa para mejorar la eficiencia dentro del grupo de tecnologías de capa delgada. En comparación con otras tecnologías de capa delgada, el CdTe es fácil de depositar y de fabricar por lo que parece más apto para plantas de producción a gran escala. Sin embargo, presenta el inconveniente de la toxicidad del Cadmio, con los problemas medioambientales asociados, aunque en la actualidad existen programas de reciclado para los módulos fotovoltaicos usados.

Esta tecnología ha llegado a ser muy popular debido a la eficiencia del proceso de fabricación, que ofrece una gran oportunidad de reducción de costes, convirtiéndose en una tecnología extremadamente competitiva. La generalización de esta tecnología en un futuro dependerá en gran medida de la disponibilidad del Teluro, que no es tan abundante y fácil de conseguir como otros materiales.



**Módulo FS-280**  
(CdS/CdTe)

Dimensiones: 600 x 1200 x 6.8 mm  
Peso: 12 kg

Potencia pico ( $P_{MAX}$ ): 80 W  
Tensión a  $P_{MAX}$ : 71.2 V  
Corriente a  $P_{MAX}$ : 1.12 A  
Eficiencia en condiciones estándar: 9 %



**Módulo GE-CdTe83**  
(CdTe)



Dimensiones: 600 x 1200 x 7.5 mm  
Peso: 13 kg

Potencia pico ( $P_{MAX}$ ): 82.5 W  
Tensión a  $P_{MAX}$ : 75.0 V  
Corriente a  $P_{MAX}$ : 1.10 A  
Eficiencia en condiciones estándar: 11.5 %



**Figura 2.8:** Ejemplos de módulos CdTe.

2.5 Módulos CIS.

Los módulos de Diseleniuro de Cobre e Indio ( $CuInSe_2$ ), más comúnmente conocidos como módulos CIS, contienen elementos de los grupos I, III y IV de la tabla periódica con altos coeficientes ópticos de absorción y buenas propiedades eléctricas. El uso del Seleniuro confiere una mayor uniformidad al material, por lo que disminuyen los sitios en que se produce la recombinación, permitiendo mejorar la eficiencia. Una variante de esta tecnología, el CIGS, que incorpora el Galio para incrementar la energía prohibida, se realiza mediante una configuración en múltiples capas. La tecnología CIGS ha logrado las mayores eficiencias alcanzadas en lo que respecta a módulos de capa delgada. Sin embargo, aún han de realizarse esfuerzos para aprovechar las economías de escala y reducir los costes de fabricación.

Estos módulos pueden utilizar sustratos de vidrio o de acero inoxidable, abriendo la posibilidad de obtener módulos flexibles. Existen programas de reciclado

del Indio, que se utiliza por ejemplo en la fabricación de pantallas planas de televisión.





**Módulo AA9634501**  
(CIGS)

Dimensiones: 640 x 1250 x 32.5 mm  
Peso: 15.1 kg  
Potencia pico ( $P_{MAX}$ ): 80 W  
Tensión a  $P_{MAX}$ : 44.0 V  
Corriente a  $P_{MAX}$ : 1.82 A  
Eficiencia en condiciones estándar: 12.2 %



**Módulo PowerFLEX BIPV 250W**  
(CIGS flexible)



Dimensiones: 5745 x 495 x 3 mm  
Peso: 7.5 kg  
Potencia pico ( $P_{MAX}$ ): 250 W  
Tensión a  $P_{MAX}$ : 48.6 V  
Corriente a  $P_{MAX}$ : 5.1 A  
Eficiencia en condiciones estándar: 10.5 %

Figura 2.9: Ejemplos de módulos CIGS.

### 3. Producción de energía

La irradiación anual (H) recibida por un generador fotovoltaico (FV) y por lo tanto su producción de energía va a depender de dos factores principales. El primer factor viene dado por la localización del emplazamiento en el que se desea instalar el generador FV que viene determinado por la latitud y la longitud. El segundo factor es la orientación ( $\alpha$ ) y la elevación ( $\beta$ ) con la que se instala el generador fotovoltaico de forma que estos dependerán directamente de la localización del emplazamiento en que el que se desea instalar el generador. Es decir, cada generador, para unas condiciones de latitud y longitud dadas, tendrá una orientación y elevación óptimas en las que se maximiza la irradiación anual recibida y por lo tanto su producción de energía.

Con motivo de conocer la orientación y elevación óptimas de los generadores FV que se pretende instalar en el proyecto "Tripantalla" se ha estudiado la irradiación anual recibida para distintos emplazamientos. Esto nos permitirá conocer la distribución de la irradiación en función de la orientación y elevación del generador FV en distintas localizaciones lo que nos llevará a conocer la orientación y elevación óptima del generador FV para cada una de ellas. En concreto los emplazamientos elegidos han sido los siguientes:

- León, España:
  - Latitud: 42° 35' 59" Norte
  - Longitud: 5° 34' 18" Oeste
- Madrid, España:
  - Latitud: 40° 25' 00" Norte
  - Longitud: 3° 42' 17" Oeste
- Córdoba, España:
  - Latitud: 37° 53' 55" Norte

- Longitud: 4° 46' 44" Oeste

- La Meca, Arabia Saudita:

- Latitud: 21° 25' 00" Norte
- Longitud: 39° 49' 00" Este

Como se puede ver la principal característica de los emplazamientos escogidos es que se distribuyen de norte a sur. En concreto desde una latitud Norte de 42° 35' 59" en León a otra de 21° 25' 00" en La Meca. Esto nos permitirá estudiar como se distribuye la irradiación en función de la orientación y elevación del generador FV para lugares situados en lugares de la tierra con notables diferencias en las características de latitud y longitud. El estudio nos conducirá a una mayor conocimiento de cual es el potencial fotovoltaico de cada lugar al mismo tiempo que nos aportará un mayor conocimiento de cómo influye las características de latitud y longitud de un emplazamiento en la orientación y elevación de un generador FV.

Una vez escogidos los emplazamientos el siguiente paso es definir la orientación y elevación de mayor interés. Dadas las características de latitud y longitud de los lugares considerados las orientaciones y elevaciones consideradas de interés son:

- Elevación:  $0^\circ \leq \beta \leq 90^\circ$
- Orientación:  $-90^\circ \leq \alpha \leq 90^\circ$

Las figuras 3.1, 3.2, 3.3 y 3.4 muestran como se distribuye la irradiación anual para cada emplazamiento en función de la orientación y la elevación del generador FV.



Figura 3.1: Distribución de la irradiación anual en kWh/m<sup>2</sup> para León, España.



Figura 3.2: Distribución de la irradiación anual en kWh/m<sup>2</sup> para Madrid, España.



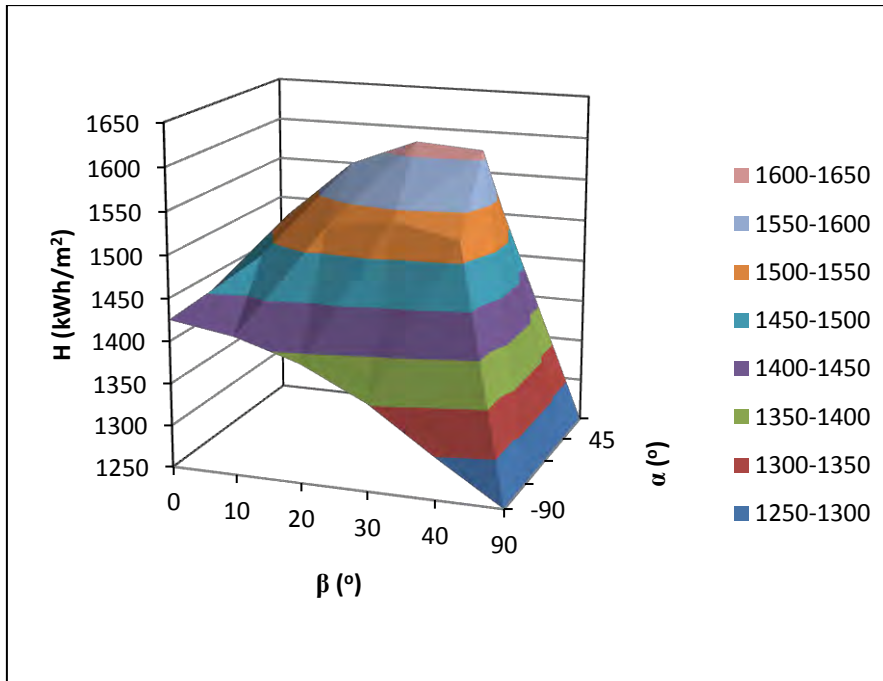

Figura 3.3: Distribución de la irradiación anual en kWh/m<sup>2</sup> para Córdoba, España.

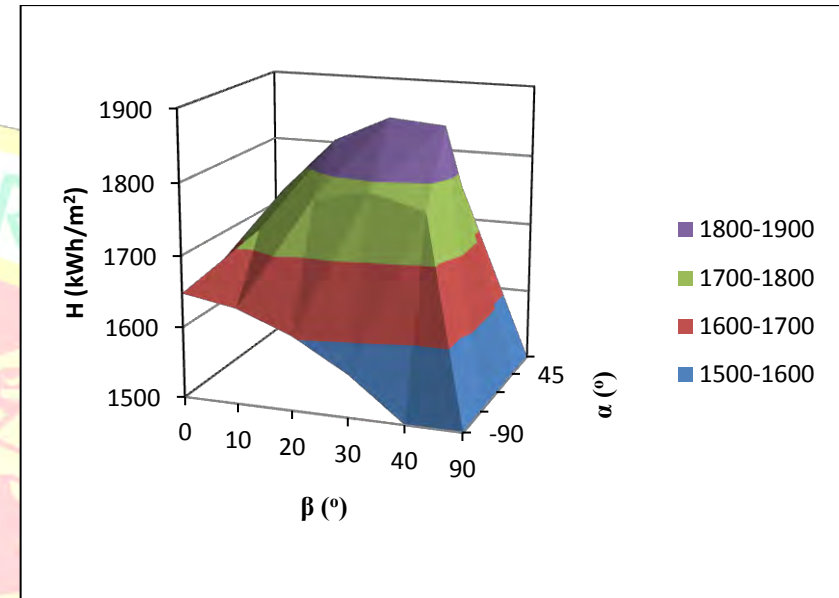
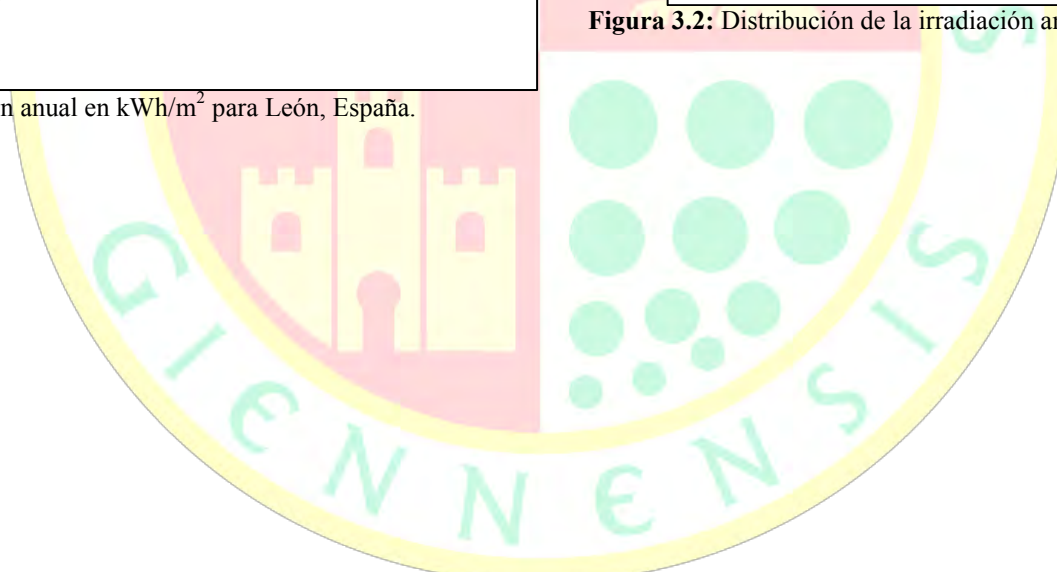

Figura 3.4: Distribución de la irradiación anual en kWh/m<sup>2</sup> para La Meca, Arabia Saudita.

Tal y como se puede observar en las figuras anteriores existe una elevación óptima en función del emplazamiento. Es importante cuantificar las pérdidas que se producen cuando nos desviamos de dicha elevación para poder estimar las pérdidas de la producción de energía. La Tabla 3.1 nos indica la elevación óptima para cada emplazamiento así como las pérdidas porcentuales de irradiación, y por lo tanto de producción energética, que se producen cuando el generador FV se encuentra en distintas elevaciones fuera de la óptima.

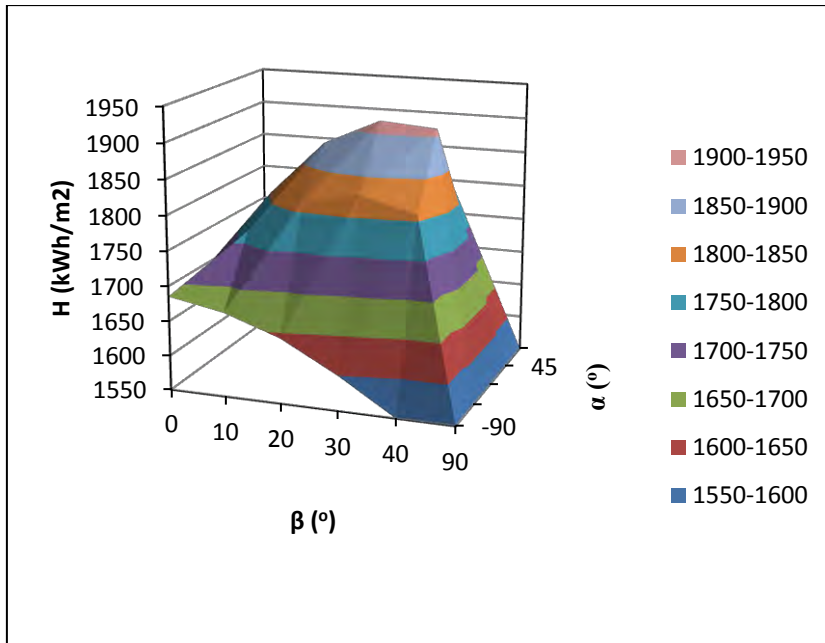
Lugar	Elevación óptima (°)	Pérdidas en función de la elevación (%)					
		0°	0°	0°	0°	0°	9°
L	30	2.08%	.06%	.92%	.00%	.34%	5.74%
Madrid	30	1.75%	.94%	.88%	.00%	.32%	3.35%
Córdoba	30	2.04%	.99%	.89%	.00%	.31%	6.23%

L	5	5	5	5	5	5	5
a Meca	20	.02%	.33%	.00%	.96%	.38%	1.96%

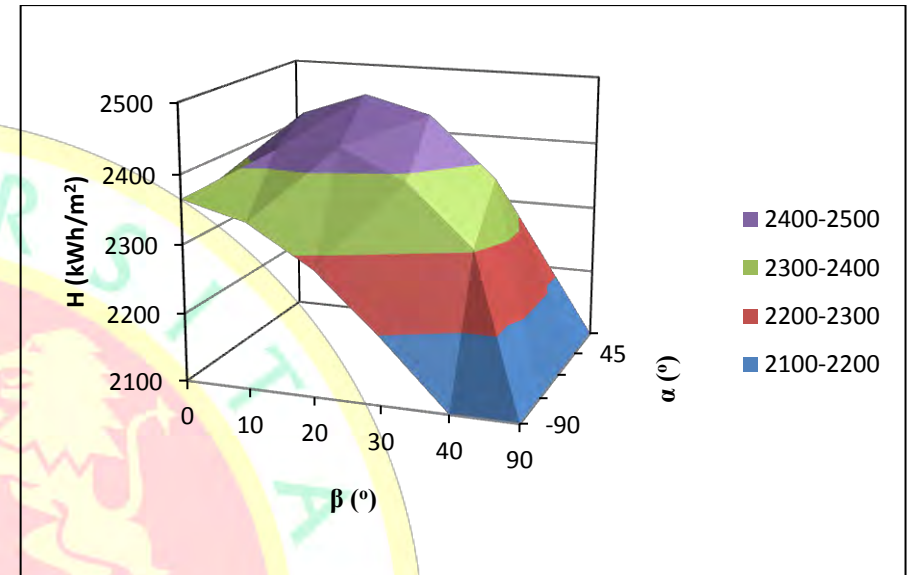
**Tabla 3.1:** Perdidas para distintas elevaciones respecto a la óptima para los distintos lugares estudiados.

**4. Conclusiones**

El mercado de módulos fotovoltaicos está en la actualidad dominado por las tecnologías de Silicio cristalino (84% de la potencia instalada), aunque existen otras tecnologías no tan extendidas que podrían tener cabida en el proyecto (capa delgada: Silicio amorfo, CdTe y CIS).

Algunos de los fabricantes más importantes de módulos a nivel mundial son Suntech, Canadian Solar, First Solar, Kyocera, Trina Solar, Schott Solar, SunPower, Sharp, Jinko Solar y Yingli Green Energy.

Una de las principales conclusiones que se pueden extraer de las figuras 3.1, 3.2, 3.3 y 3.4 es que el potencial fotovoltaico aumenta a medida que nos acercamos al ecuador. En concreto podemos ver como en el emplazamiento más al norte estudiado, León, tenemos una irradiación anual máxima de aproximadamente 1600 kWh/m<sup>2</sup> mientras que en la localización más al sur estudiada, La Meca, tenemos una irradiación máxima de en torno a 2450 kWh/m<sup>2</sup> lo que indica además un gran potencial fotovoltaico. Respecto a la dependencia de la irradiancia con la orientación, vemos como esta aumenta a medida que la orientación se acerca a 0°, punto donde la irradiancia es máxima para los cuatro casos estudiados. Esto nos indica que los generadores FV instalados para los cuatro emplazamientos estudiados han de tener idealmente una orientación de 0°, es decir, han de estar perfectamente orientados al sur o acercarse a esta orientación lo máximo que la instalación del generador FV lo permita.

Si no fijamos en la elevación, podemos ver que ha diferencia de lo obtenido para la orientación, su valor óptimo no coincide para todos los lugares estudiados. Las tres primeras figuras, figuras 3.1, 3.2 y 3.3, donde se representa la distribución de la irradiación anual para León, Madrid y Córdoba respectivamente, indican que la elevación óptima de los paneles ha de ser de 30°. Sin embargo, para el caso de La Meca, figura 3.4, y debido a que se encuentra más cerca del ecuador, la elevación óptima se encuentra en 20°.

De la tabla 3.1 también se pueden extraer distintas conclusiones. Para León, Madrid y Córdoba las máximas pérdidas respecto a la elevación óptima, 30°, se producen cuando el sistema se encuentra con una elevación de 90° con un valor medio del 35,1%. Tras esta vendrían las elevaciones de 0°, 10°, 20° y 40° con pérdidas medias

**5. Anexo**

de 12,0%, 6,0%, 1,9% y 0,33% respectivamente. Para el caso de la Meca, con una elevación óptima de 20°, las máximas pérdidas se producen también en 90° con un valor medio del 52,0%. Tras esta tendríamos las elevaciones 0°, 40°, 10°, 30° con pérdidas medias de 5.0%, 4,4%, 1,3% y de 1.0% respectivamente.

		Elevación (°)						
		0	0	0	0	0		
Orientación (°)	90	-	425	413	390	352	299	04
	45	-	425	487	526	540	524	014
	0	425	519	585	615	610	076	
	4	425	487	526	540	524	014	
	9	425	413	390	352	299	04	

**Tabla A.1:** Valores obtenidos de la irradiación anual en kWh/m<sup>2</sup> para León en función de la orientación y la elevación, España.

		Elevación (°)						
		0	0	0	0	0		
Orientación (°)	90	-	648	634	605	560	500	31
	45	-	648	724	773	789	767	159
	0	648	761	838	874	868	204	
	4	648	724	773	789	767	159	
	5	648	724	773	789	767	159	



	0	9	648	634	605	559	499	30
--	---	---	-----	-----	-----	-----	-----	----

**Tabla A.2:** Valores obtenidos de la irradiación anual en kWh/m<sup>2</sup> para Madrid en función de la orientación y la elevación, España.

		Elevación (°)						
		0	0	0	0	0	0	0
Orientación (°)	90	-	685	671	643	600	541	59
	45	-	685	764	813	829	809	183
	0	-	685	801	880	916	910	222
	4	-	685	765	813	830	810	184
	9	-	685	670	643	600	540	59

**Tabla A.3:** Valores obtenidos de la irradiación anual en kWh/m<sup>2</sup> para Córdoba en función de la orientación y la elevación, España.

		Elevación (°)						
		0	0	0	0	0	0	0
Orientación (°)	90	-	365	340	283	196	083	186
	45	-	365	421	432	390	304	289
	0	-	365	457	490	466	381	196
	4	-	365	425	435	400	315	306
	9	-	365	345	290	206	096	204

**Tabla A.4** Valores obtenidos de la irradiación anual en kWh/m<sup>2</sup> para La Meca en función de la orientación y la elevación, Arabia Saudita.

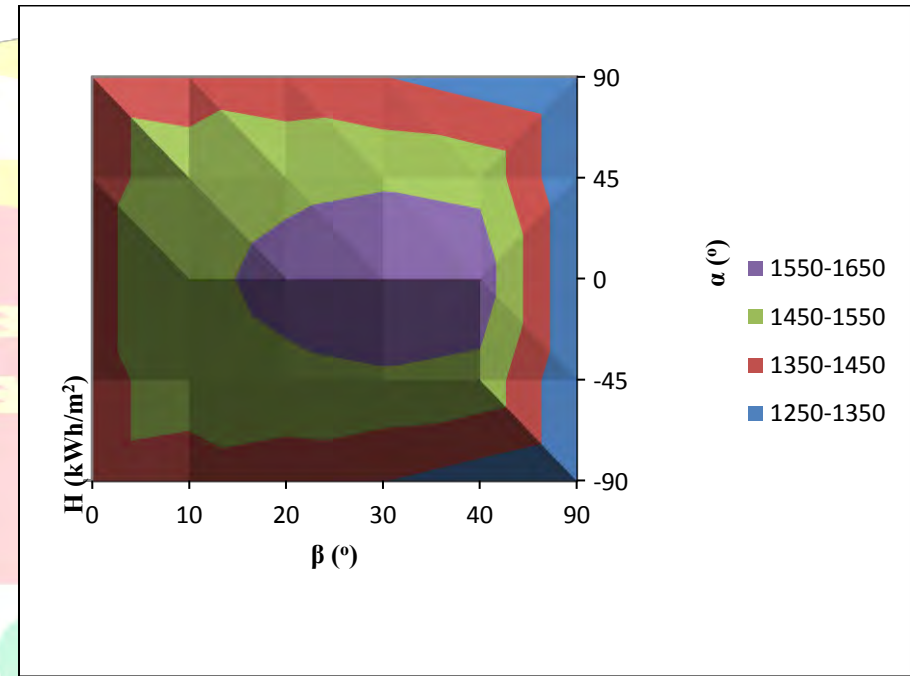

**Figura A.1:** Distribución de la irradiación anual en kWh/m<sup>2</sup> para León, España.



Figura A.2: Distribución de la irradiación anual en kWh/m<sup>2</sup> para Madrid, España.



Figura A.3: Distribución de la irradiación anual en kWh/m<sup>2</sup> para Córdoba, España.



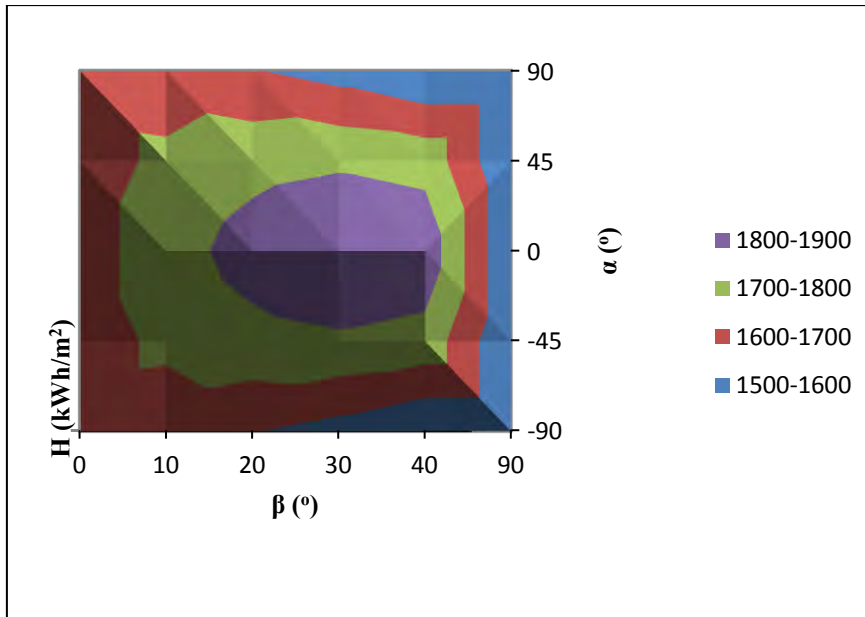

**Figura A.4:** Distribución de la irradiación anual en kWh/m<sup>2</sup> para La Meca, Arabia Saudita.

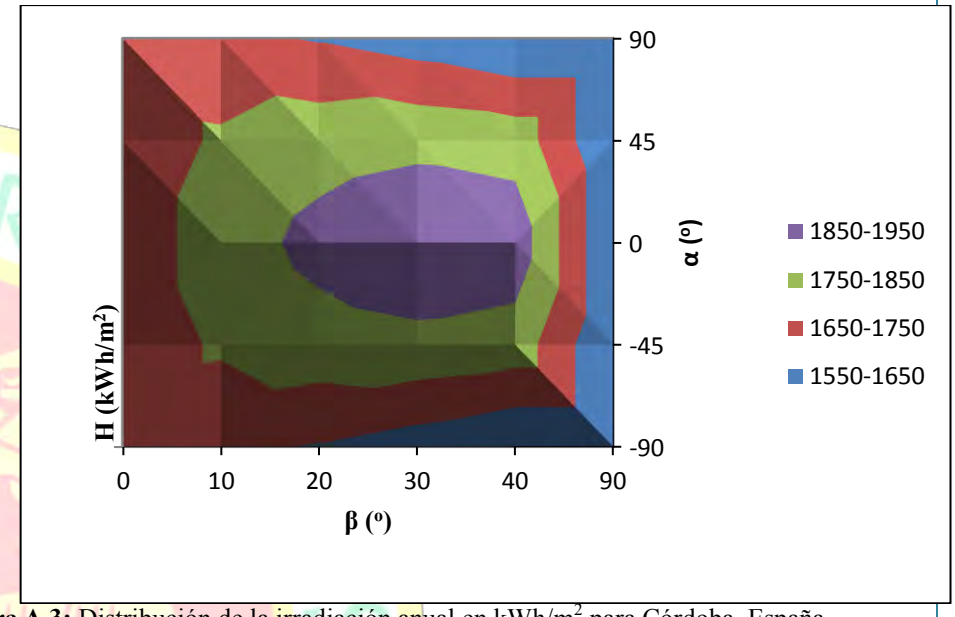
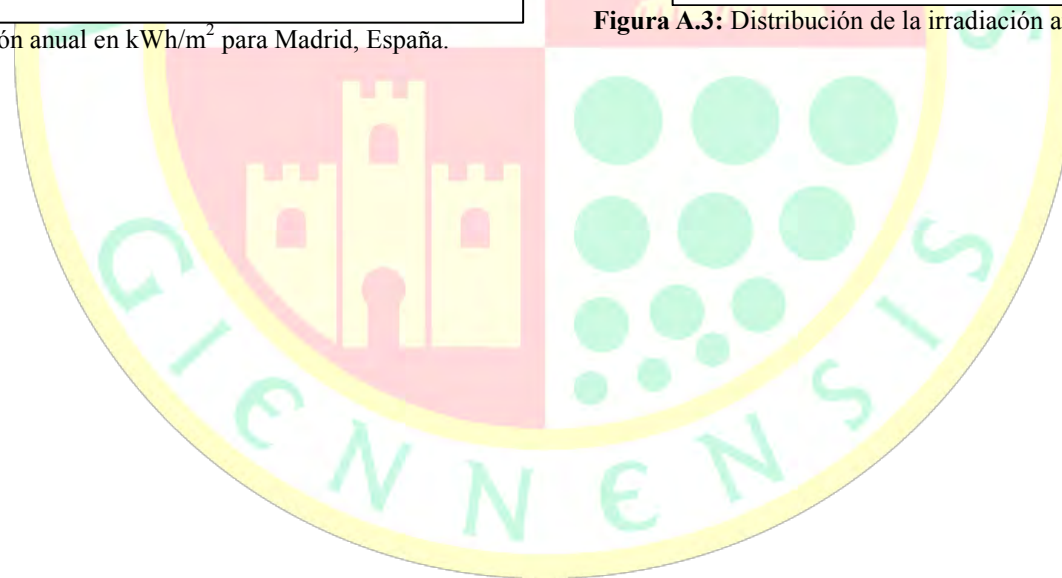
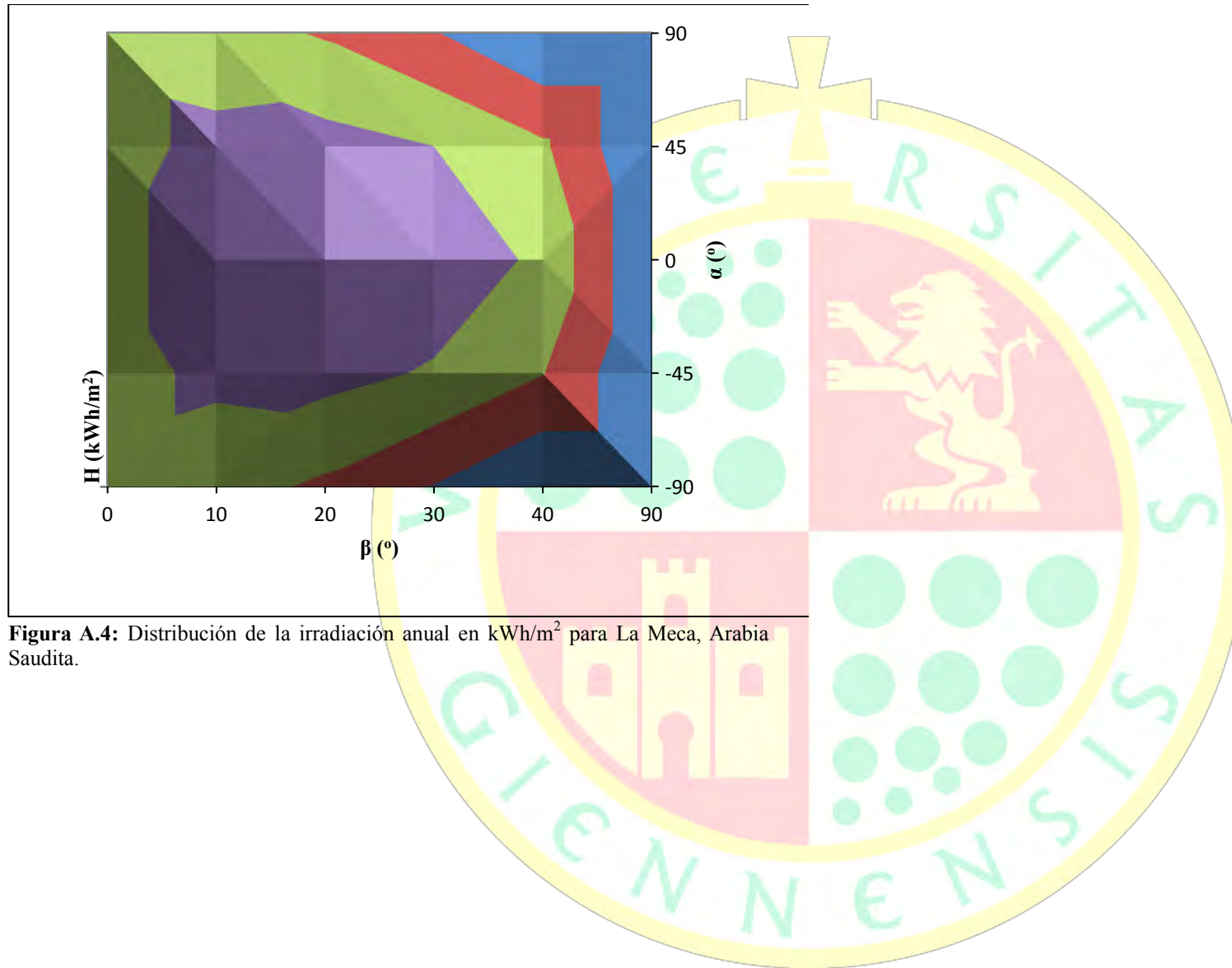
---

**UNIVERSIDAD DE JAÉN**



**INSTITUTOS  
UNIVERSITARIOS Y  
COMISIONADOS**



**2011  
2012**

**CENTRO DE ARQUEOLOGÍA IBÉRICA****Proyectos Europeos**

*Proyecto CARARE (Connecting ARchaeology and ARchitecture in Europeana).* Séptimo Programa Marco (7PM). ICT PSP: 2.2: European Digital Library-Aggregating digital content in Europeana. Contrato 250445. Coordinador: Arturo Ruiz. Duración: 2010-2013.

*3D-ICONS. 3D Digitisation of Icons of European Architectural and Archaeological Heritage.* Séptimo Programa Marco (7PM), ICT PSP. Pilot Type B. Unión Europea N° 297194. Coordinador: Arturo Ruiz. Coordinador europeo: Franco Nicolucci. Coordinador CAAI: Arturo Ruiz. Duración: 2012-2014.

*DressID. Clothing and identities. New perspectives on textiles in the Roman empire.* Culture Programme. Unión Europea. 2008-2013. Colaboración de Carmen Rueda.

**Proyectos nacionales**

*Programa de Investigación en Tecnologías para la valoración y conservación del Patrimonio Cultural.* CSD2007-00058. Programa Consolider-Ingenio 2010. Duración: 2007– 2013. Investigador responsable: Arturo Ruiz Rodríguez

*Arqueología y Química: La cultura de los Iberos (ARQUIBEROS).* Ministerio de Economía y Competitividad. HAR2011-22994. Duración: 2012-2014. Investigador responsable: Alberto Sánchez Vizcaíno

*Baecula: Analisis del escenario de una batalla de la Segunda Guerra Punica.* HAR2011-26547. Programa Nacional de Proyectos de

Investigación Fundamental. Ministerio de Ciencia e Innovación. Duración 2012-2014. Investigador principal: Manuel Molinos.

*Red de Ciencia y Tecnología para la Conservación del Patrimonio Cultural. (TechnoHeritage 2011).* Ministerio de Ciencia e Innovación. Coordinador: Arturo Ruiz. 2011-2012.

*Métodos y técnicas en prospección arqueológica intensiva.* Ministerio de Ciencia e Innovación. Proyectos de investigación fundamental no orientada (HAR2010-1842), Ministerio de Ciencia e Innovación. Director: Luis M. Gutiérrez. Duración: 1/1/2011- 31/12/2013.

*Forum MMX.* Junta de Andalucía. Investigador principal: Marcelo Castro. Duración 2011-2013.

*La Misión Arqueológica del arquitecto José Ignacio Hervada en Grecia (1935-1937). Nuevas fuentes sobre la topografía antigua de Delos.* Plan Nacional I+D+I. Ministerio de Ciencia e Innovación. Duración: 2012-2013.

*Estudio de los escenarios bélicos anibólicos de Numistro y Grumentum, II.* Instituto del Patrimonio Cultural de España (Ministerio de Cultura). Investigador principal: Juan Pedro Bellón Ruiz. Duración: 2012.

**Contratos de I+D con Empresas y/o Administraciones**

*Análisis físico-químico de sedimentos y recipientes cerámicos para el proyecto "El tiempo del Tesoro de Aliseda.* Art 83 LOU. Empresa/Administración financiadora: Universidad de Extremadura. Duración: 15/11/2011-30/03/2012. Investigador responsable: Alberto Sánchez Vizcaíno.

*Análisis químico de recipientes cerámicos para el proyecto "El tiempo del Tesoro de Aliseda".* Tipo de contrato: Art 83 LOU. Duración: 15/10/2012-30/03/2013. Investigador responsable: Alberto Sánchez Vizcaíno.

*Análisis arqueobotánico del yacimiento arqueológico de Útica (Túnez).* Tipo de contrato: Art 83 LOU. Empresa/Administración financiadora: Universidad de Almería. Duración: 2012. Investigador responsable: María Oliva Rodríguez Ariza.

### Publicaciones

Bellón, J.P. (2012): "La cultura de la guerra en la Antigüedad. Investigar la memoria destruida: la Batalla de Baecula". S. González Reyero (ed.): *Íberos. Sociedades y territorios en el occidente mediterráneo*. CSIC-FECYT. Madrid. 197-211.

Bellón, J.P. (2012): "Estudio de los escenarios bélicos anibólicos de Numistro y Grumentum (Basilicata, Italia): Numistro". *Informes y Trabajos*, 7: 229-243.

2270-2283.

Olmos, R. Rueda, C., Ruiz, A. Molinos, M., y Rísquez, C. (2012): "Imágenes para un linaje: vida, muerte y memoria ritual en la Cámara principesca de Piquía (Arjona, Jaén)". En S. Angiolillo; M. Giuman e C. Pilo: *Atti del Convegno Internazionale di Studi: Il sacro e il profano. Dinamiche di stratificazione culturale nella periferia greca e romana*. Ed. Bretschneider: 89-104.

Rísquez, C. (2012) "Introducción: Contando la Prehistoria andaluza: la difusión como instrumento de la tutela". *Memorial Luis Siret. I Congreso de prehistoria de Andalucía. La tutela del Patrimonio prehistórico*. Junta de Andalucía. Sevilla. 469-470.

Empresa/Administración financiadora: Universidad de Extremadura.

Bellón, J.P. (2011): "Monolito pseudoibérico de la Fundación Rodríguez-Acosta de Granada". *¿Hombres o dioses?. Una nueva mirada a la escultura del mundo ibérico*. Museo Arqueológico Regional de Alcalá de Henares. 499-500.

Bellón, J. P. Gómez, F., Ruíz, A. Cárdenas, I. Molinos, M. y Rueda, C. (2012): "Un escenario bélico de la Segunda Guerra Púnica: Baecula". En S. Remedios, F. Prados y J. Bermejo (eds): *Aníbal de Cartago. Historia y Mito*. Ediciones Polifemo, Madrid. 345-379.

Gutiérrez. L. M<sup>a</sup> (2012): "Conocimiento, valoración y difusión del área arqueológica de Giribaile (Vilches, Jaén)". *Actas I Congreso Internacional de Patrimonio Cultural y Natural como motor de desarrollo: Investigación e Innovación*. Universidad Internacional de Andalucía. 1381-1398.

Martínez, A. L., Gómez, F., Ruiz, A. y Molinos M. (2012). "El patrimonio arqueológico ibérico en la Biblioteca Digital Europea". *Actas I Congreso Internacional de Patrimonio Cultural y Natural como motor de desarrollo: Investigación e Innovación*. Universidad de Jaén.

Rísquez, C. y Luque M<sup>a</sup> A. (2012): "Identidades de género y prácticas sociales en el registro funerario ibérico" en L. Prados, (ed): *La arqueología funeraria desde una perspectiva de género*. II Jornadas internacionales de Arqueología y Género. UAM Ediciones. Serie Estudios 145: 257-276.

Rísquez, C., Rueda, C. y Luque M<sup>a</sup> A. (2012): "Un Plan Director para la puesta en valor del santuario de la Cueva de la Lobera (Castellar)". *Actas I Congreso Internacional de Patrimonio Cultural y Natural como motor de desarrollo: Investigación e Innovación*. Universidad de Jaén. 1767-1782.

Rodríguez-Ariza. M. O. (2012): “La Arqueobotánica: fundamentos y objetivos”, *Memorial Luis Siret. I Congreso de Prehistoria de Andalucía*. Junta de Andalucía. Sevilla. 121-130.

Rodríguez-Ariza. M. O. y Pradas, C. (2012): “La vegetación de Jaén en el III Milenio A.N.E. Nuevas Investigaciones Antracológicas en Marroquíes Bajos”. *Actas I Congreso Internacional de Patrimonio Cultural y Natural como motor de desarrollo: Investigación e Innovación*. Universidad de Jaén. 1783-1796.

Rueda, C. (2012): *Exvotos Ibéricos, Volumen II: El Instituto Gómez-Moreno. Fundación Rodríguez-Acosta (Granada)*. Instituto de Estudios Giennenses. Jaén.

Ruiz, A. (2012): Fostering research on the Iberian culture. *Public service review: European Union*, issue 23: 100-101.

Ruiz, A. y Molinos, M. (2012). “Limits, frontiers and boundaries among the Iberians of the Guadalquivir Valley (eighth century BC-fourth century BC)”, en G. Cifani, S. K. F. Stoddart and S. Neil (eds.): *Landscape, ethnicity and identity in the Archaic Mediterranean area*. Oxbow Books. Oxford. 207-227

Ruiz, A.; Galera, P.; Hornos, F.; Salvatierra, V.; Ríquez, C.; Pérez, C.; Molinos, M. y Zafra, N. (2012): “El patrimonio cultural de Jaén: diagnóstico”. *Plan de Desarrollo Turístico “Ciudad De Jaén”*. Ayuntamiento de Jaén. 169-189

Ruiz, A.; Galera, P.; Zafra, N.; Salvatierra, V.; Ríquez, C.; Pérez, C.; Molinos, M. y Hornos, F. (2012): “Documento de propuestas sobre el patrimonio cultural de Jaén”, *Plan de Desarrollo Turístico “Ciudad De Jaén”*. Ayuntamiento de Jaén. 233-263

Sánchez, A., Tuñón, J.A., Montejo, y Parras D. J. (2012). “Análisis de pigmentos a partir de microscopía Raman sobre materiales

arqueológicos de la cultura de los iberos en la Alta Andalucía”. *Boletín GRASECA*, enero 2012: 29-36

Sánchez, A., Tuñón, J.A., Parras D. J., Montejo, M., Ramos, N., y Márquez, F. (2012): “Investigación sobre el Patrimonio Arqueológico de los iberos mediante análisis físico-químicos”. *Actas I Congreso Internacional de Patrimonio Cultural y Natural como motor de desarrollo: Investigación e Innovación*. Universidad de Jaén. 2408-2422

Sánchez, A., Tuñón, J.A., Montejo, y Parras D. J. (2012). “Micro Raman spectroscopy (MRS) and Energy dispersive X-ray fluorescence ( $\mu$ EDXRF) analysis of pigments in the Iberian cemetery of Tútugi (4th-3rd century b. C., Galera, Granada, Spain)”. *Journal of Raman Spectroscopy*.

#### Ponencias, contribución a congresos, cursos, conferencias

Arjonilla, A. Comunicación “Conociendo la figura del héroe a través de la cerámica ibérica del área valenciana”. *IV Jornades d’Arqueologia de València i Castelló. Intervencions sobre el patrimoni arqueològic: excavació, valorització, difusió, recuperació de memòria històrica*. Museu d’Història de València. 16, 17 y 18 de diciembre 2011.

Bellón. J. P. Ponencia “I luoghi della battaglia tra Annibale ed il console Marcello: le nuove indagini”. *Notte dei Musei, 2012. Note di Storia: “Nuove ricerche sul sito di Numistro”*. Museo Archeologico Nazionale di Muro Lucano (Potenza, Basilicata, Italia). 19 mayo 2012.

Bellón. J. P. Ponencia “Baecula: arqueología de una batalla”. *III Jornades de Divulgació de la Investigació*. Unidad de Cultura

Científica de la Universidad de Jaén. I.E.S. Porcuna/I.E.S. Jódar. 21-22 diciembre 2011.

Bellón, J.P., Rueda, C., Ruiz A., Molinos M., Gómez F., Rodríguez-Ariza O. y Montes E. Ponencia “El oppidum de Turruñuelos”. Congreso *La segunda Guerra Púnica en la Península Ibérica*. 24-26 noviembre 2011. Jaén.

Cárdenas, I., Bellón J. P. y Gómez F. Ponencia “Una metodología arqueológica para los escenarios de guerra y el SIG Baecula”. Congreso *La segunda Guerra Púnica en la Península Ibérica*. 24-26 noviembre 2011. Jaén.

Gómez, F. Ponencia “El territorio de Baecula: análisis de la evolución del poblamiento Protohistórico”. Congreso *La segunda Guerra Púnica en la Península Ibérica*. 24-26 noviembre 2011. Jaén.

Gómez, F.. Asistencia al workshop: *Digital Cultural Heritage Workshop* CyI (The Cyprus Institute). The Cyprus Institute, Nicosia, Chipre. 9 de Mayo de 2012 a 11 de Mayo de 2012.

Martinez, A., Gómez, F., Ruiz, A., Sánchez, A. Comunicación “Connecting Archaeology and Architecture in Europeana: the Iberian digital collections”. *40th Annual Conference Computer Applications and Quantitative Methods in Archaeology (CAA2012)*. 26 y 30 de Marzo 2012. Universidad de Southampton.

Martinez, A., Arias de Haro, F. y Castro, M. Comunicación “ARCH (Archaeological Recovering for Cultural Heritage) and its application to the roman forum of Cástulo”. *40th Annual Conference Computer Applications and Quantitative Methods in Archaeology (CAA2012)*. 26 y 30 de Marzo 2012. Universidad de Southampton.

Molinos, M. director de curso *Nuestros antepasados, origen de nuestra cultura*. Universidad de Mayores. Curso 2011- 2012. Jaén. Universidad de Jaén.

Molinos M., Ruiz, A., Bellón, J.P., Gómez, F., Rueda, C., Sánchez, A. y Gutiérrez, L. M. Ponencia “Historia de la investigación de Baecula”. Congreso *La segunda Guerra Púnica en la Península Ibérica*. 24-26 noviembre 2011. Jaén.

Pérez, M., Ruiz, A. y Molinos, M. Comunicación “Spring and Fecundity in an Iberian Oppidum of the Guadalquivir Valley”. *SEAC 2012 Ancient Cosmologies and Modern Prophets*. 24-29 Septiembre 2012, Ljubljana, Eslovenia.

Quesada, F., Gómez F. y Molinos M. Ponencia “Elementos de armamento en el campo de batalla: avance de clasificación”. Congreso *La segunda Guerra Púnica en la Península Ibérica*. 24-26 noviembre 2011. Jaén.

Risquez, C. Coordinadora Ciclo de Conferencias Nuevas investigaciones en Espacios de culto. La cultura ibérica y los Santuarios indígenas Lucanos en la región de la Basilicata. Sección de arqueología ibérica del Instituto de Estudios Gienneses 5 y 25 de octubre 2011.

Risquez, C. y Zamora A. Dirección del curso. *Nuevos retos en la gestión del patrimonio cultural. Modelos para el siglo XXI*. Universidad de Jaén. Andújar 1-3 diciembre 2011.

Rodríguez-Ariza. M. O. “La Prehistoria Reciente en Jaén”, dentro del curso: *Nuestros antepasados origen de nuestra cultura*. Programa Universitario para personas mayores. Universidad de Jaén. Impartido en Jaén. Marzo 2012.

Rodríguez-Ariza. M. O. “Investigación y Puesta en Valor del Patrimonio arqueológico de Galera”, dentro de la asignatura *Introducción a la investigación* del Master de Arqueología de la Universidad de Valencia. 19 de abril 2012.



Rueda, C. Conferencia “El santuario de Atalayuelas”. *XIV Jornadas Íberas. Santuario de Atalayuelas*. 28 de junio al 7 de julio 2012. Diputación de Jaén, Junta de Andalucía, Ayuntamiento de Fuerte del Rey, Centro Andaluz de Arqueología Ibérica, Asociación de Amigos de los Iberos. 5 Julio 2012.

Rueda, C., Risquez C., y García, M<sup>a</sup>.A. Poster “Identità di genere complementari negli spazi de culto iberici (secoli IV-III a.C.). *International Conference Investigating Gender in International Archaeology*. Roma Royal Netherlands Institute in Rome. 31 mayo al 1 junio 2012.

Rueda, C., Rodríguez A., Gómez, F., Martínez, A., Mora M<sup>a</sup> C., Sánchez, A., Tuñón J. y Ruiz A. Ponencia “La cerámica en el Cerro de las Albahacas y en el oppidum de Turruñuelos. Congreso *La segunda Guerra Púnica en la Península Ibérica*. 24-26 noviembre 2011. Jaén. CAAI.

Ruiz, A., Molinos, M., Pérez, F., Montes, E. y Ortuño, E. Ponencia “Élites locales y emulación en el centro de Andalucía: la necrópolis de la Noria (Fuente de Piedra, Málaga)”. *II Congreso de Prehistoria de Andalucía*. Antequera, Málaga. 15-17 Febrero 2012.

Ruiz, A. Coordinador del módulo III *Nuevas tendencias de investigación y conservación* (20 horas). Curso del Alta Especialización *Modelos de intervención sobre le Patrimonio Cultural*. Proyecto Consolider *Tecnologías para la valoración y conservación del Patrimonio Cultural*. Madrid. 7 noviembre 2011 a 16 Marzo 2012.

Ruiz, A. Clase *Las figuras de paisaje de la Unesco*. Módulo III *Nuevas tendencias de investigación y conservación* (20 horas). Curso del Alta Especialización *Modelos de intervención sobre le Patrimonio Cultural*. Proyecto Consolider *Tecnologías para la valoración y conservación del Patrimonio Cultural*. Madrid.

Ruiz, A. Ponencia marco. “Historia de la arqueología ibérica en Jaén”. Congreso Internacional El Santuario de la Cueva de la Lobera de Castellar (Jaén). 1912-2012. 4 al 6 Octubre 2012. Universidad de Jaén, Diputación Provincial, ASODECO y Ayuntamiento de Castellar.

Ruiz, A. Conferencia “Los pueblos iberos del Alto Guadalquivir”. XIV Jornadas Íberas. Santuario de Atalayuelas. 28 de junio al 7 de julio 2012. Diputación de Jaén, Junta de Andalucía, Ayuntamiento de Fuerte del Rey, Centro Andaluz de Arqueología Ibérica, Asociación de Amigos de los Iberos. 28 Junio 2012.

Ruiz, A. y Martínez, A. Proyecto CARARE (Connecting Archaeology and Architecture in Europeana). Séptimo Programa Marco (7PM). ICT PSP: 2.2: European Digital Library–Aggregating Digital Content in Europeana. Microencuentro en *La Noche de los Investigadores*. Universidad de Jaén. 28 septiembre 2012

Ruiz, A., Molinos, M., Bellón, J.P., Gómez, F., Rueda C., Gutiérrez L. M<sup>a</sup>. y F. Quesada, F. Ponencia “Primeras conclusiones sobre el desarrollo de la batalla. Congreso”. Congreso *La segunda Guerra Púnica en la Península Ibérica*. 24-26 noviembre 2011. Jaén. CAAI.

Ruiz, A., Molinos, M., Rísquez, C., Gómez, F., y Rueda C. Ponencia “Mémoire longue, mémoire courte. La construction du pouvoir entre les Ibères de la Haute Vallée du Guadalquivir”. Encuentros internacionales *Effacer ou réécrire le passé à l’âge du Fer. Entre iconoclastie, réutilisation de monuments et réoccupation de sites*. Centre Archéologique Européen–Bibracte. L’Ecole Européenne de Protohistoire de Bibracte. Francia. 10 al 12 octubre 2012.

Ruiz, A. y Torres J. C. Comunicación “Arqueología Virtual en Puente Tablas”. *IV Congreso Internacional de Arqueología e Informática Gráfica*. Sociedad Española de Arqueología Virtual. Sevilla 20 a 22 Junio 2012.

Tuñón, J. A., Sánchez, A., Chiavazza, H. y Montejo, M. Comunicación “Los colores de la cerámica Viluco y Diaguita Chilena: determinación de pigmentos utilizados en la decoración cerámica indígena del norte de Mendoza (Argentina) mediante Microespectroscopía raman y microfluorescencia de energía dispersiva de rayos X”. *IX Congreso Ibérico de Arqueometria*. Fundação Calouste Gulbenkian, Lisboa. 26 a 28 de Octubre 2011.

Sánchez, A. El Paleolítico. Curso *Nuestros antepasados, origen de nuestra cultura*. Universidad de Mayores. Marzo 2012. Jaén. Universidad de Jaén.

Sánchez, A., Tuñón, J.A., Montejo, M., y Parras D.J. Comunicación “Raman Microspectroscopy for the analysis of the Archaeological Heritage of Iberians”. *10th Biennial International Conference of the Infrared and Raman Users Group*. Barcelona (España). 28 a 31 de marzo de 2012.

Tuñón, J.A., Montejo, M., Chiavazza, H. y Sánchez, A. Comunicación Análisis de cerámicas mayólicas procedentes del área fundacional de Mendoza (Argentina) mediante microespectroscopía Raman y microfluorescencia de rayos X de energía dispersiva. *XXIII Reunión Nacional de Espectroscopía–VII Congreso Ibérico de Espectroscopía*. Córdoba. 17 a 20 de septiembre de 2012.

### Organización de Congresos, jornadas, seminarios

Congreso Internacional. La Segunda Guerra Púnica en la Península Ibérica. Presentación del proyecto Baecula 24-26 Noviembre 2011. UJA, CAAI, Diputación, Ayuntamiento Santo Tomé, Junta de Andalucía.

*XIV Jornadas Íberas. Santuario de Atalayuelas*. 28 de junio al 7 de julio 2012. Diputación de Jaén, Junta de Andalucía, Ayuntamiento de

Fuerte del Rey, Centro Andaluz de Arqueología Ibérica, Asociación de Amigos de los Iberos

Workshop *Patrimonio arqueológico en la Biblioteca Digital Europea (Europeana)*. Proyecto Europeo Carare. 24 Septiembre 2012. Unión Europea, Proyecto CARARE y Centro Andaluz de Arqueología Ibérica.

Seminario *Arqueoastronomía y Arqueogeometría en la Vettonia, la Celtiberia y la Ilercavonia*. Dirigido por Manuel Pérez Gutiérrez. Celebrado en el Centro Andaluz de Arqueología Ibérica. 8 marzo 2012.

Conferencia a cargo de Filippo Coarelli, *Recientes descubrimientos en Nemi*. Centro Andaluz de Arqueología Ibérica, Museo Provincial de Jaén y Universidad de Jaén. Jaén 16 Mayo 2012.

### Otros méritos

XI Semana de la Ciencia, dentro de las actividades del plan de Divulgación Científica del Vicerrectorado de Comunicación y Relaciones Institucionales de la Universidad de Jaén: “*Visitas a sitios arqueológicos iberos: Puente Tablas (Jaén), Museo de Jaén y Santuario de Castellar*”. Jaén. 7 Noviembre 2011. Responsable: Arturo Ruiz

XI Semana de la Ciencia, dentro de las actividades del plan de Divulgación Científica del Vicerrectorado de Comunicación y Relaciones Institucionales de la Universidad de Jaén: “*Visita al Centro Andaluz de Arqueología Ibérica*”. Jaén. 17 Noviembre 2011. Responsable: Arturo Ruiz y Antonio Heredia

XI Semana de la Ciencia, dentro de las actividades del plan de Divulgación Científica del Vicerrectorado de Comunicación y Relaciones Institucionales de la Universidad de Jaén: “*La Química*”

*como herramienta para la Arqueología Ibérica*". Jaén. 8 Noviembre 2011. Responsable: Alberto Sánchez, Manuel Montejo, José Alfonso Tuñón

Estancia de Francisco Gómez en *AUSONIUS Institut de Recherche sur l'Antiquité et le Moyen Âge*. Université Bordeaux III. Investigadora Responsable: D<sup>a</sup> Milagros Navarro-Caballero. Diciembre 2011



Instituto Universitario de Arqueología Ibérica. Edificio C6



Laboratorio de análisis químicos



Laboratorio de Paleoambiente



Laboratorio de Restauración

**CENTRO DE ESTUDIOS AVANZADOS EN LENGUAS MODERNAS**

**Director: D. Jesús Nieto**

**A. Área de formación**

**1. Cursos de idiomas (español):**

1.1. Cursos extensivos:

1.1.1. Cursos generales: niveles A1, A2, B1, B2, C1 y C2. Cursos de 15 semanas de duración y 60 horas lectivas. Se ofertan tanto en el primer como en el segundo cuatrimestre de cada año académico.

Total de cursos ofertados:	Total alumnos matriculados:
27 (12 1 <sup>er</sup> cuat. + 15 2 <sup>o</sup> cuat.)	232 alum. 1 <sup>er</sup> cuat. 230 alum. 2 <sup>o</sup> cuat.

1.1.2. Cursos especializados: Español para Fines Específicos (Negocios y Turismo), Preparación del DELE I y Preparación del DELE II. Cursos de 15 semanas de duración y 35 horas lectivas. Se ofertan tanto en el primer como en el segundo cuatrimestre de cada año académico.

Total de cursos ofertados:	Total alumnos matriculados:
4 (1 1 <sup>er</sup> cuat. + 3 2 <sup>o</sup> cuat)	17 alum. 1 <sup>er</sup> cuat. 32 alum. 2 <sup>o</sup> cuat.

1.2. Cursos intensivos:

1.2.1. Cursos intensivos de 3 semanas de duración y 60 horas lectivas (septiembre, febrero y junio).

Total de cursos ofertados:	Total alumnos matriculados:
11 (2 sep. + 4 feb. + 5 jun.).	35 alum. Septiembre 2011 40 alum. Febrero 2012 46 alum. Junio 2012

1.2.2. Curso de inmersión lingüística para estudiantes chinos (octubre 2011 – junio 2012. 800 horas). Total alumnos matriculados: 7.

1.2.3. Curso intensivo de preparación lingüística para alumnos extranjeros del Máster en Olivar, Aceite de Oliva y Salud (septiembre – diciembre de 2011, 106 horas). Total alumnos matriculados: 11.

IDIOMA	1º CUATRIMESTRE	2º CUATRIMESTRE
Inglés	413	447
Francés	5	20
Alemán	50	74
<b>TOTAL</b>	<b>468</b>	<b>541</b>

**2. Cursos de idiomas (inglés, francés y alemán, niveles A1, A2, B1, B2 y C1):**

2.1.1. Cursos extensivos de 15 semanas de duración y 60 horas lectivas. Se ofertan tanto en el primer como en el segundo cuatrimestre de cada año académico.

En el caso de los cursos de inglés se contó, gracias a la colaboración con el Vicerrectorado de Internalización, con la participación de un total de 14 ayudantes lingüísticos nativos de Estados Unidos y Nueva Zelanda. La participación de estos auxiliares durante ambos cuatrimestres ayudó a mejorar las competencias lingüísticas y culturales de los estudiantes del CEALM, así como a fomentar valores de tolerancia e interculturalidad de acuerdo con lo establecido en el Marco Común Europeo de Referencia para las Lenguas.

Número de cursos ofertados:

2011/2012	INGLÉS	FRANCÉS	ALEMÁN	TOTAL
1º CUATRIMESTRE	24	1	5	30
2º CUATRIMESTRE	27	2	6	35

Número de alumnos matriculados:

Número de matriculas por colectivos:

COLECTIVO	1º CUATRIMESTRE	2º CUATRIMESTRE
ESTUDIANTES	338	410
PDI	87	99
PAS	43	32
<b>TOTAL</b>	<b>468</b>	<b>541</b>

2.1.2. Cursos intensivos de 3 semanas de duración y 60 horas lectivas. Se ofertan en julio, una vez finalizado el periodo de exámenes.

Total de cursos ofertados:	Total alumnos matriculados
7 (6 Inglés + 1 Alemán)	136 alum. (19 Alemán + 117 Inglés)

**B. Área de asesoramiento lingüístico**

1. Observatorio lingüístico: realización de pruebas, a lo largo del curso académico, para verificar el nivel de competencia de P.D.I., P.A.S. y

alumnado de la UJA, y de colectivos no universitarios, en idiomas extranjeros: español, inglés, francés, alemán e italiano.

	INGLÉS	FRANCÉS	ALEMÁN
<b>Convocatorias Erasmus y Movilidad Internacional 2012/13</b>	557 pruebas de nivel	79 pruebas de nivel	37 pruebas de nivel
<b>Convocatoria Prácticas Erasmus, 3<sup>er</sup> Ciclo Erasmus y Movilidad del PAS 2012/13</b>	31 pruebas de nivel		

2. Pruebas oficiales de acreditación del nivel B1 y B2 del *Marco Común Europeo de Referencia para las Lenguas* en idiomas extranjeros (inglés y francés). Convocatorias:

<b>Octubre 2011</b>	B1 Inglés y Francés	68 inscripciones	47 diplomas expedidos (45 Inglés; 2 Francés)
<b>Febrero 2012</b>	B1 Inglés y Francés	30 inscripciones	20 diplomas expedidos (18 Inglés; 2 Francés)
<b>Junio 2012</b>	B2 Inglés	55 inscripciones	36 diplomas expedidos
<b>Septiembre 2012</b>	B1 Inglés y Francés	130 inscripciones	38 diplomas expedidos (33 Inglés; 5 Francés)

3. Participación como Centro Examinador del Instituto Cervantes en los Exámenes DELE (Diploma de Español como Lengua Extranjera).

<b>Convocatoria Noviembre 2011</b>	8 candidatos/as
<b>Convocatoria Mayo 2012</b>	33 candidatos/as

4. Participación del Centro en tareas de asesoramiento lingüístico para el Colegio Oficial de Ingenieros Técnicos Industriales (COITI); actividades de refuerzo de las competencias comunicativas básicas en inglés, entre marzo y julio de 2012 (nivel B1).
5. Participación del Centro en tareas de asesoramiento lingüístico para el Conservatorio Oficial de Música; actividades de refuerzo de las competencias comunicativas básicas en inglés, entre febrero y julio de 2012 (nivel B1).
6. Participación del Centro en tareas de asesoramiento lingüístico para los Servicios SCI + CICT de la Universidad de Jaén; actividades de refuerzo de las competencias comunicativas específicas en inglés, entre septiembre de 2011 y julio de 2012 (niveles B1 y B2).
7. Reconocimiento de acreditación externa de nivel de idioma extranjero presentado por el alumnado de cara a la finalización de sus estudios de grado.

<b>Mayo 2012</b>	84 solicitudes presentadas	75 certificados externos reconocidos
------------------	----------------------------	--------------------------------------

C. Área de investigación

1. Celebración del II Encuentro de Profesores de Español para Sinohablantes (EPES), entre el 26 y el 28 de enero de 2012.
2. Conferencia del Excmo. Sr. Director de la Real Academia Española de la Lengua, D. José Manuel Blecua, “La nueva fonética del español”, con motivo del acto de conmemoración del II Aniversario del CEALM el 28 de mayo de 2012.





*Conferencia del Excmo. Sr. Director de la Real Academia Española de la Lengua, D. José Manuel Blecua, “La nueva fonética del español”, acto de conmemoración del II Aniversario del CEALM.*

## COMISIONADO PARA EL CENTRO DE ESTUDIOS AVANZADOS EN CIENCIAS DE LA TIERRA

### Memoria de Actividades

El Centro de Estudios Avanzados en Ciencias de la Tierra comenzó su andadura, a través de la designación de su Comisionado, a mediados de 2011. Durante el curso 2011-2012, la labor principal ha consistido en la toma de contacto con investigadores y Grupos de Investigación que podrían integrarse en el Centro. Con unos objetivos iniciales orientados a la creación de equipos de investigación multidisciplinares que, por encima de las estructuras académicas existentes, puedan encontrar un espacio que facilite su colaboración y maximice las sinergias que nazcan de la puesta en común de su actividad académica y científica, el CEACTierra debe constituirse también como una plataforma de primer nivel para la docencia especializada y para la captación de recursos en convocatorias públicas competitivas en un futuro inmediato.

A finales de junio de 2012 el Consejo de Gobierno y el Consejo Social de la Universidad de Jaén (UJA) aprobaron la carta fundacional del Centro de Estudios Avanzados en Ciencias de la Tierra. Para esa fecha ya se había tomado contacto con un gran número de investigadores, entre ellos no solo los responsables de Grupos de Investigación que se sitúan claramente dentro del campo científico del Centro, sino también aquellos otros situados en áreas fronterizas que dan paso ya a otros campos del conocimiento. Por otro lado, y a la misma vez que se realizaban estos contactos, se comenzó a trabajar en dos frentes fundamentalmente: uno docente, con la elaboración de una propuesta preliminar de un Programa de Doctorado, y otra investigadora, con la organización de una toma de contacto generalizada entre todos los investigadores. A la fecha en que se redacta esta memoria, los dos frentes de actividad citados han dado resultados satisfactorios.

### PROGRAMA DE DOCTORADO.



Se ha presentado un Programa de Doctorado en “Ciencias y Tecnología de la Tierra y del Medio Ambiente”, que en estos días analizará la Comisión de Doctorado y el Consejo de Gobierno. El programa constituye una sólida propuesta que, a juicio del Comisionado, reúne garantías suficientes para ser verificado en próximas fechas. Se integran en el programa investigadores procedentes de quince Grupos de Investigación del Plan Andaluz de Investigación (PAI) diferentes, doce de ellos que tienen su investigador responsable en la UJA, dos en la de Universidad de Granada y otro más en la Universidad Pablo de Olavide de Sevilla.

cargo de otros tantos investigadores pertenecientes a 12 Grupos de Investigación del PAI, cuyos responsables en todos los casos, excepto uno, son miembros de la Universidad de Jaén, que prestan servicio en 6 Departamentos diferentes de la UJA. El éxito de las jornadas ha llevado a que se proponga la publicación de un volumen en formato digital que recoja los resúmenes de las ponencias presentadas y quede como documento de la primera actividad científica organizada por el CEACTierra. A continuación se relacionan los Grupos de Investigación a los que pertenecen los ponentes que participaron en las Jornadas:



- Análisis de Cuencas y Geología Ambiental, RNM-200
- Ciencias de la Tierra e Ingeniería Geológica, RNM-374
- Ciencias del Suelo y Geofarmacia, RNM-127
- Ecología Forestal y Dinámica del Paisaje, RNM-296
- Ecología y Biodiversidad de Sistemas Acuáticos, RNM-300
- Geoquímica de Procesos Endógenos y Petrología de Rocas Ígneas y Metamórficas, RNM-145
- Mecánica de Fluidos de Jaén, TEP-235
- Microgeodesia Jaén, RNM-282
- Modelización de la Atmósfera y Radiación Solar, TEP-220
- Procesos y Recursos Geológicos, RNM-325
- Riesgo Sísmico y Tectónica Activa, RNM-370
- Sistemas Fotogramétricos y Topométricos, TEP-213

### I JORNADAS CIENTÍFICAS DEL CENTRO DE ESTUDIOS AVANZADOS EN CIENCIAS DE LA TIERRA (CEACTIERRA)

Por otro lado, a primeros de noviembre de 2012 se celebraron las I Jornadas Científicas del CEACTierra orientadas a facilitar el conocimiento y la toma de contacto entre los investigadores de diferentes Departamentos y Grupos de Investigación que se integrarán en el centro. Se presentaron 26 ponencias a

### OTRAS ACTIVIDADES

El Comisionado participó en el 34<sup>th</sup> International Geological Congress, organizado por la IUGS (Unión Internacional de Ciencias Geológicas), celebrado en Brisbane (Australia) entre el 5 y el 10 de agosto de 2012, donde

presentó una comunicación oral bajo el título “*The drowning of an Aptian carbonate platform predating the OAE 1a: Stratigraphy and geochemistry (Prebetic zone, southern Spain)*”, firmada por: Pedro A. Ruiz-Ortiz, José M. Castro, Ginés A. De Gea, María L. Quijano, Richard Pancost, Concepción Jimenez De Cisneros y Emilia Caballero. Se tomó contacto con miembros de distintas asociaciones científicas y centros de investigación en Ciencias de la Tierra, interesándonos por su organización, objetivos, principales actividades, etc. en la labor que se viene haciendo, personalmente y a través de la web, a la búsqueda de modelos que nos sirvan de referencia.



Se ha iniciado la toma de contacto con investigadores de prestigio de centros nacionales y, sobretodo, extranjeros, con el fin de ir teniendo un panel de expertos externos que puedan colaborar en las actividades del CEACTION. Entre otros, se mantienen contactos con:

- Prof. Ben Van der Pluijm, Professor of the Environment. Director of the Global Change Program, y la Prof. Anja Schleicher. The University of Michigan. Department of Geological Sciences. Michigan (USA).

- Prof. Richard D. Pancost. School of Chemistry. Organic Geochemistry Unit. Bristol Biogeochemistry Research Centre. Head of Global Change, The Cabot Institute. Royal Society Wolfson Research Merit Scholar. Bristol (UK).

- Dres. Federica Riguzzi y Roberto Devoti. Istituto Nazionale di Geofisica e Vulcanología. Roma (Italia).

- Prof. Helmut Weissert. Profesor ETH Zurich (Switzerland).

- Dra. Elisabetta Mariani. Electron Optic and Rock Deformation Labs. School of Environmental Sciences. Universidad de Liverpool (UK)

- Dres. Alex Fajardo Yáñez y Frida I. Piper del Centro de Investigación en Ecosistemas de la Patagonia (CIEP), Coyhaique (Chile).

Finalmente, en lo que se refiere a los Grupos de Investigación implicados en la puesta en marcha del CEACTION, que coinciden básicamente con los relacionados anteriormente, han tenido una intensa actividad científica a lo largo del curso académico 2011-2012, como se recoge en otros apartados de esta memoria, en concreto en los apartados dedicados a los Departamentos en los que cada uno de ellos se inserta. Destaca la participación en Congresos Nacionales e Internacionales, con la presentación de un elevado número de ponencias, la impartición de cursos en territorio nacional y en otros países, Marruecos (Rabat), Italia (Sicilia) entre otros, por poner algún ejemplo. Los investigadores han ensanchado sus conocimientos a través de estancias en Centros de Investigación de diferentes países como es el caso, por ejemplo, de la unidad de Geoquímica Orgánica de la Universidad de Bristol (UK). Del mismo modo el año ha sido muy prolijo en publicaciones indexadas en el Journal Citation Report (JCR), que es el estándar de calidad más usado en el ámbito científico. Un recuento aproximado da como resultado más de 40 publicaciones en revistas internacionales de alto índice de impacto. Pero además, junto a todo ello, se ha participado en actividades de divulgación, para mostrar a la sociedad algunos aspectos de la investigación que se lleva a cabo,

como es el caso del Geolodía, que se viene haciendo en los últimos años en un sábado de principios del mes de mayo y está abierto a la participación de toda persona que lo desee hasta agotar las plazas disponibles, o como es la participación en “La noche de los investigadores”. “The Andalucía Researchers’ Night 2012” ha sido un proyecto europeo del 7º Programa Marco, coordinado por la UJA en colaboración con el resto de Universidades Andaluzas. Este evento se celebró en Jaén, como en toda Europa, el día 28 de septiembre, con un doble objetivo: acercar a las personas que realizan investigación al público en general, y a éstos entre sí y, en segundo lugar, trasladar a la sociedad de forma cercana la relevancia de la investigación. En nuestro caso, fueron los investigadores del grupo “Ciencias de la Tierra e Ingeniería Geológica” los que participaron en la mesa “Calidad ambiental en regiones mineras abandonadas andaluzas: identificación de riesgos y caracterización de medios contaminados”.



## COMISIONADO EN TECNOLOGÍAS DE LA INFORMACIÓN Y COMUNICACIÓN

### PRESENTACION DEL COMISIONADO

Bienvenidos a una nueva Memoria de Actividad, y esta es la tercera del actual comisionado. Tres años en los que el comisionado ha estado poniendo las bases para ser hoy día *Centro*, y así consolidarse cara al futuro como elemento clave de la investigación de excelencia en las *Tecnologías de la Información y Comunicación* tanto de la Universidad Jaén como en el exterior.

En este tercer año nos felicitamos de haber conseguido que la creación del centro sea ya una realidad aprobada por el Consejo de Gobierno y el Consejo Social de la Universidad de Jaén. Desde el comisionado TIC se ha liderado el proceso de creación, no sólo del centro TIC sino del resto Centros de Estudios Avanzados mediante el desarrollo de los documentos base de creación y estatutos propios, que han sido el germen de los documentos aprobados o en desarrollo para los distintos Centros de Estudios Avanzados. Estos documentos se encuentran adjuntos en los ANEXOS I y II de la memoria.

Una vez logrado el objetivo fundacional, fundamental para el Centro de Estudios Avanzados en TIC, se ha buscado la continuidad en el propósito que se inició cuando fui nombrado comisionado, habiéndose puesto mayor intensidad en aquellas líneas de actuación que se creen claves para el futuro desarrollo del centro, tales como, las actividades de investigación y post-grado, movilidad internacional y proyectos de I+D+i.

En la búsqueda de visualización de las tareas y actividades realizadas desde el centro, durante este año se han realizado distintas actividades de diseño e implementación de elementos que permitan a la comunidad universitaria e investigadora acceder y conocer el Centro.

Con la vista puesta en la realización de colaboraciones con investigadores externos se ha comenzado la dotación del material necesario para crear un aula de

audiovisuales para poder realizar procesos de multi-conferencia que faciliten la colaboración en investigación y post-grado con otros centros.

Finalmente, pero no por ello menos importante el Comisionado ha coordinado con un equipo de investigadores TIC un Programa de Doctorado, con el nombre “Doctorado en Tecnologías de la Información y Comunicación.

Señalar que se ha seguido en la senda del trabajo para que la creación del centro haya sido una realidad en 2012 y las líneas de investigación TIC refuercen su excelencia investigadora y nos permitan mejorar aún más nuestra ya de por sí destacada situación a nivel nacional. Dentro de un año nos volveremos a encontrar para valorar cómo se ha avanzado en los nuevos objetivos del Centro.

**Luis Martínez López**

Comisionado TIC de la Universidad de Jaén

### EQUIPO HUMANO

Siendo reciente la creación del centro, la estructura de recursos humanos es aún mínima por no decir casi inexistente. A pesar de ello se están poniendo los medios para conseguir que distintos investigadores y personal en formación pasen a formar parte del centro. Así como el necesario personal de apoyo de administración y servicios.

En este momento el comisionado cuenta con los siguientes recursos:

- Equipo Directivo
  - Comisionado
    - Luis Martínez López
- Personal de Apoyo

- Colaborador de apoyo a los comisionados de TIC, Energía y medio ambiente y Ciencias de la Tierra:
  - Ignacio Vargas Martín
- Investigadores Contratados
  - Con cargo a Proyecto de investigación
    - Jorge Castro Gallardo: 1 año (Sep 2011 - Jun 2013)
    - Francisco Javier Estrella Liébana: 1 año (Nov 2011 – Jun 2013)
- Investigadores Visitantes
  - Este apartado merece una mayor atención ya que, con el fin de aumentar la visibilidad e internacionalización de la UJA en el ámbito TIC a lo largo de este año se ha contado o se ha establecido las estancias de distintos investigadores:
    - Dr. Jun Liu (University of Ulster): 2 semanas (Financiación externa, Universidad del Ulster)
    - Prof. Xu Yang ( SouthWest Jiantong University): 2 meses (Financiación externa, Junta de Andalucía)
    - Prof. F. Chiclana (University de Montfort, UK): 1 semana (Financiación externa, University de Montfort)
    - Liu Hongbin (Northwestern Polytechnical Univ.): 1 año (Abril 2012 – Abril 2013) (Financiación externa, Northwestern Polytechnical Univ.)
    - Yeleny Veliz Zulueta (Universidad de las Ciencias Informáticas, La Habana, Cuba):3 meses (Marzo – Mayo 2012) (Financiación externa, AUIP)

- Miguel Mateo Badarraco (Universidad Nacional de Formosa, Argentina):3 semanas (Marzo – Abril 2012) (Financiación externa, Universidad Nacional de Formosa)
- Dr. Sergio D. Gramajo (Universidad Tecnológica Nacional, Argentina):3 semanas (Octubre – Noviembre 2012) (Financiación externa, Universidad Nacional de Formosa)

**ACTIVIDADES**

El comisionado TIC de la Universidad de Jaén en la persecución del objetivo de la creación del Centro de Estudios Avanzados en TIC para desarrollar procesos de investigación básica y aplicada, así como transferencia de tecnología a través del diseño de sistemas informáticos para la resolución de problemas relacionados con distintos sectores de la sociedad. Ha participado y hecho participe al Centro en los siguientes tipos de actividades que serán descritas posteriormente con mayor detalle:

- Creación del Centro
- Propuestas a convocatorias públicas de financiación
- Programa de doctorado
- Participación en Seminarios y Foros
- Infraestructuras
- Actividades de Investigación
- Cursos de Verano

**CREACION DEL CENTRO**

La creación del centro se aprobó por el Consejo de Gobierno número 16, el día 18 de junio de 2012, y por el Consejo Social número 34, el día 27 de junio de 2012, ambos de la Universidad de Jaén.

La creación del centro también nos ha llevado a diseñar un logo que identifique el centro de ahora en adelante:



En este logo hemos querido mostrar no sólo la identificación del centro, sino también su implicación de la UJA, incluyendo su escudo y el edificio en el que se encuentra ubicado actualmente el CEATIC.

En este momento se encuentra en desarrollo el sitio web del centro que mostrará en breve la información relacionada con las actividades y servicios que se llevan a cabo o que se ofertan desde el centro:

<http://ceatic.ujaen.es/>

### PROPUESTAS A CONVOCATORIAS PÚBLICAS DE FINANCIACION

Además de las propuestas a los planes nacional y andaluz de los investigadores que forman parte del CEA-TIC cabe destacar la participación en las siguientes convocatorias:

1. Erasmus Mundus: petición realizada en abril de 2012 con número de proyecto 372560-EM-1-2012-1-DE-ERA MUNDUS-EMA21, dentro del lote 13. El título que se le ha dado es: "Network EUREKA SD - Enhancements of University Research and Education in Knowledge". La petición así como la valoración de la solicitud pueden verse en el ANEXO III de esta memoria.
2. Red CYTED: dentro del **Programa Iberoamericano de Ciencia y Tecnología Para el Desarrollo**, se solicitó una Red Temática denominada "**Sistemas de personalización como valores añadidos en las aplicaciones web**" coordinada por investigadores del Centro de Estudios Avanzados TIC de la Universidad de Jaén. El código administrativo de la solicitud es: P512RT0177 (Ver ANEXO V de la memoria).

3. Personal Técnico de Apoyo (PTA): correspondiente al subprograma personal técnico de apoyo del Ministerio de Economía y Competitividad. El código Administrativo de la solicitud es: PTAT2012-07979.

### PROGRAMA DE DOCTORADO

Uno de los objetivos principales del CEATIC durante el curso 2011-2012 ha sido la definición del programa de doctorado en TIC, que permitiese poner en valor la capacidad investigadora y formativa que tienen los investigadores TIC de la UJA.

Dicho programa de doctorado ha sido diseñado teniendo en cuenta criterios de máxima calidad científica ya que el objetivo del mismo es obtener la mención de calidad en el mínimo tiempo posible. Para así garantizar su continuidad en el tiempo.

La memoria del programa puede encontrarse en el ANEXO IV

### PARTICIPACION EN SEMINARIOS Y FOROS

La puesta en marcha de un Centro de Estudios Avanzados que tiene el objetivo de constituirse en un Instituto de Investigación en el medio plazo implica la participación en foros y seminarios que permitan alcanzar los objetivos del centro. Cabe destacar en el curso 2011-2012 la participación entre otros de los siguientes foros y seminarios:

1. Foro Transfiere: es el primer foro Europeo para la Ciencia, Tecnología e Innovación que se celebró en Málaga los días 8 y 9 de mayo al que asistió el comisionado Luis Martínez y entabló entre otras empresas contacto con el Instituto Tecnológico Hotelero (ITH), una de las empresas tractoras del foro con la que se ha negociado la firma de un convenio para realizar una Red Temática Iberoamericana con el nombre "*Sistemas de Personalización como valores añadidos*"

en las aplicaciones web” dentro de la convocatoria de CYTED (Ciencia y Tecnología para el Desarrollo), actuando la empresa como partner.

2. Seminario de Certificación: celebrado en Madrid durante los días 25 y 26 de abril de 2012, al cual asistió el comisionado, Luis Martínez, para participar en el Seminario y poder en un futuro próximo realizar desde el Centro de Estudios Avanzados en Tecnologías de la Información y Comunicación certificaciones en TIC.

### INFRAESTRUCTURAS

Durante el año 2012 se ha seguido dotando de infraestructura al Centro de acuerdo a las posibilidades existentes y la financiación obtenida en convocatorias anteriores. Así se ha trabajado en:

1. La dotación de una sala de audiovisuales, para dotar de este servicio al Centro.
2. La petición de un clúster de cómputo cuya financiación fue obtenida en la convocatoria 2010 del subprograma de proyectos de infraestructura científico-tecnológica cofinanciados con FEDER.

### ACTIVIDADES DE INVESTIGACIÓN

Como se ha indicado anteriormente diferentes investigadores internacionales han realizado o están realizando estancias de investigación en el CEATIC:

- Dr. Jun Liu (University of Ulster): 2 semanas (Financiación externa, Universidad del Ulster)
- Prof. Xu Yang ( SouthWest Jiantong University): 2 meses (Financiación externa, Junta de Andalucía)

- Prof. F. Chiclana (University de Montfort, UK): 1 semana (Financiación externa, University de Montfort)
- Liu Hongbin (Northwestern Polytechnical Univ.): 1año (Abril 2012 – Abril 2013) (Financiación externa, North-western Polytechnical Univ.)
- Yeleny Veliz Zulueta (Universidad de las Ciencias Informáticas, La Habana, Cuba):3 meses (Marzo – Mayo 2012) (Financiación externa, AUIP)
- Miguel Mateo Badarraco (Universidad Nacional de Formosa, Argentina):3 semanas (Marzo – Abril 2012) (Financiación externa, Universidad Nacional de Formosa)
- Dr. Sergio D. Gramajo (Universidad Tecnológica Nacional, Argentina):3 semanas (Octubre – Noviembre 2012) (Financiación externa, Universidad Nacional de Formosa)

De estas estancias realizadas por dichos investigadores se han firmado distintos acuerdos de investigación con sus Universidades de procedencia además de haber colaborado en la petición de la Red CYTED mencionada anteriormente.

### CURSOS REALIZADOS POR EL CENTRO

El comisionado del Centro de Estudios Avanzados en TIC ha participado en la impartición en 2012 del Curso de Verano Intendente Olavide de La Carolina: “Redes Sociales: una oportunidad para el empleo y empleabilidad”, el cual tuvo una duración de 3 días con el objetivo de hacerle ver a los asistentes las oportunidades de empleo que generan las redes sociales.

## ANEXO I. Documentos base de creación

Este Anexo presenta el informe de las TIC en la Universidad de Jaén realizado por el comisionado con el fin de establecer las actuaciones para la creación del centro de estudios avanzados en TIC y prever la planificación que deberá plasmarse en un futuro plan estratégico del mismo.

Este documento muestra el estado de los procesos de investigación en el ámbito TIC de la Universidad de Jaén a Noviembre de 2011. En dicho estudio se ha incluido únicamente los grupos TIC involucrados hasta ahora en el desarrollo del centro desde su inicio y teniendo en cuenta únicamente a los profesores funcionarios en los datos de excelencia investigadora.

Finalmente, este estudio se ha complementado con datos del *Informe de productividad y visibilidad científica de los profesores funcionarios de las universidades públicas españolas en el área de tecnologías informáticas*, que se ha publicado recientemente y que muestra el estado de las TIC a nivel nacional a fecha de Enero de 2010.

### CENTRO DE ESTUDIOS AVANZADOS EN TECNOLOGÍAS DE LA INFORMACIÓN Y COMUNICACIÓN DE LA UNIVERSIDAD DE JAÉN

#### ACTA DE CONSTITUCIÓN

El Centro de Estudios Avanzados en Tecnologías de la Información y Comunicación (en adelante CEATIC) se enmarca en la estrategia de apoyo a la excelencia investigadora y docente además de impulsar la transferencia de conocimiento. El objetivo es desarrollar un Centro, sin ánimo de lucro, que aglutine a grupos de investigación, recursos y medios instrumentales suficien-

tes que permitan el avance del conocimiento, el desarrollo y la innovación, en el campo de las Tecnologías de la Información y las Comunicaciones (TIC), mediante la educación, la investigación científica y el desarrollo tecnológico de excelencia.

Esta acta de constitución supone la base para alcanzar el principal objetivo, señalado anteriormente y que será desarrollado en su normativa de organización y funcionamiento, mediante la sinergia de voluntades de sus integrantes, siendo la adscripción al mismo a título individual por los investigadores pertenecientes a la Universidad de Jaén.

El CEATIC de la Universidad de Jaén tiene como principios fundamentales los expresados en los artículos siguientes:

#### Artículo 1

El CEATIC pretende encauzar iniciativas apoyando la docencia especializada y de postgrado, la investigación de excelencia y la transferencia de conocimiento en el ámbito de las Tecnologías de la Información y Comunicación (TIC), impulsándolas y promoviendo como objetivo común de todos sus grupos de investigación, optimizando la sinergia entre ellos, estableciendo las bases de colaboración científica, investigadora y de docencia para establecer modelos multidisciplinares de investigación, transferencia y enseñanza en la Universidad de Jaén.

#### Artículo 2

El CEATIC nace con la voluntad de crear un espacio libre de colaboración y cooperación científica, así como de acceso y transferencia del conocimiento. Su vocación es la de potenciar y desarrollar los conocimientos científico-técnicos, en el área TIC de la Universidad de Jaén y darlos a conocer a toda la comunidad científica, al tejido empresarial relacionado y a toda la sociedad en general para así aumentar el valor de estos conocimientos y de su aplicación.

#### Artículo 3

La inspiración del CEATIC es la de llegar a todos los sectores sociales y empresariales interesados, ser accesible a toda la sociedad y compartir con ella sus conocimientos y aplicaciones. Esta apertura a un mundo multidisciplinar es uno de los puntos fundamentales a partir del cual se define el ánimo del CEATIC.



**Artículo 4**

La transversalidad y transferencia de conocimiento serán objetivos básicos en el desarrollo del CEATIC, y sus miembros trabajarán por y para el desarrollo de actividades cuyo fin sea mejorar e implementar estos objetivos en la Universidad de Jaén.

**Artículo 5**

La internacionalización de las actividades del CEATIC será uno de los objetivos fundamentales del centro, con el ánimo de conferir la mayor repercusión social y profesional al trabajo de cada uno de sus miembros, así como mejorar la visibilidad del Centro y dar mayor alcance a todos sus proyectos.

**Artículo 6**

Los investigadores que suscriben este Acta de Constitución se declaran dispuestos a admitir nuevos investigadores en dicho Centro, de acuerdo con el reglamento de organización y funcionamiento que se diseñará en un plazo no superior a un año a partir de la firma de la fundación del Centro.

Para que conste a todos los efectos oportunos son miembros signatarios de esta Acta de Constitución. D. Manuel Parras Rosa Rector de la Universidad de Jaén, D<sup>a</sup> M<sup>a</sup> Ángeles Peinado Herreros Vicerrectora de Investigación, Desarrollo Tecnológico e Innovación, D. Luis Martínez López Comisionado del Centro e investigador principal del grupo TIC-206, D. Rafael Segura Sánchez investigador principal del grupo TIC-144, D. Nicolás Ruiz Reyes investigador principal del grupo TIC-188, D<sup>a</sup> María José del Jesus Díaz investigador principal del grupo TIC-207, D. Luis A. Ureña López investigador principal del grupo TIC-209 y D. Joaquín Cañada Bago investigador principal del grupo TIC-220.

Rector Universidad de Jaén

Vicerrectora de Investigación, Desarrollo Tecnológico e Innovación

Fdo: Luis Martínez López  
IP grupo TIC 206  
Comisionado CEATIC

Fdo: Rafael Segura Sánchez  
IP grupo TIC 144

Fdo: Nicolás Ruiz Reyes  
IP grupo TIC 188

Fdo: María José del Jesus Díaz  
IP grupo TIC 207

Fdo: Luis A. Ureña López  
IP grupo TIC 209

Fdo: Joaquín Cañada Bago  
IP grupo TIC-220

Lo que firmamos en Jaén a 2 de mayo de 2012

Fdo: Manuel Parras Rosa

Fdo: M<sup>a</sup> Ángeles Peinado Herreros

**ANEXO II. Estatutos de los Centros**

Reglamento de Funcionamiento Interno del Centro de Estudios Avanzados en  
Tecnologías de la Información y Comunicación (Aprobado curso 2011/2012)



**ANEXO III. Petición y valoración de Erasmus Mundus**

**PARTNERSHIP STATEMENT**

**Partnership title:** Network EUREKA SD – Enhancement of University Research and Education in Knowledge Areas useful for Sustainable Development (LOT 13)

**Coordinating Institution:** Carl von Ossietzky University of Oldenburg

**Joint-Coordinating Institution:** Higher Polytechnic Institute Jose A Echeverria

A partnership is a relationship of substance between two or more organisations. This involves shared responsibilities in undertaking the action funded by the Education, Audiovisual and Culture Executive Agency (herein after referred to as "the Agency") and also to ensure that the action runs smoothly. Moreover, the Agency requires all partners to acknowledge this by agreeing to the principles of good partnership practices set out below.

1. All partners must have read the application form and understood what their role in the action will be before the application is submitted to the Agency.
2. All partners must have read the grant agreement model and understood what their respective obligations under this agreement will be should the grant be awarded. They authorise the lead applicant to sign the agreement with the Agency on their behalf and represent them in all dealings with the Agency in the context of the action's implementation.
3. The applicant must consult with all the partners on a regular basis and keep them fully informed of the project's progress.
4. It is obligatory for the coordinating institution to send copies of all the reports (both narrative and financial) submitted to the Agency to all the partners involved with this project's implementation.
5. All substantial changes to this action (e.g. activities, partners, etc.) should be agreed by all the partners before being proposed to the Agency. Where no such agreement is reached, the applicant is obliged to indicate this when proposing these changes to the Agency.

Given the objectives of the action, I agree

- ✓ To recognise all study periods undertaken by students from my university at other partner universities under this action.
- ✓ To apply a fee waiver policy for all incoming students from partner institutions with a study period shorter than 10 months.
- ✓ To recognise for the purpose of studying, previous studies carried out by third country nationals under target groups II and III (for EMA2 Strand1)

I declare by my honour that:

- ✓ I grant power of attorney to the Applicant/Coordinating Institution to sign and present the project proposal in my name and for my account.
- ✓ Neither me nor the HEI I represent fall in any of the categories (a) to (f) listed in Section 3.2 of the Programme Guide.
- ✓ I will not favour any actions that could lead to brain-drain for the third countries and will do everything in their power to ensure that mobility activities continue to contribute for capacity-building in third countries, to further relations and continue to improve the understanding of the different cultures involved.

I have read and approved the contents of the proposal submitted to the Agency. I undertake to comply with the principles of good partnership practice.

Name:	Manuel Parras Rosa	Stamp of the organisation (or equivalent)
Organisation:	University of Jaén	
Position:	Rector	
Signature:		
Date and place (country and city):	20/04/2012 JAEN, SPAIN	

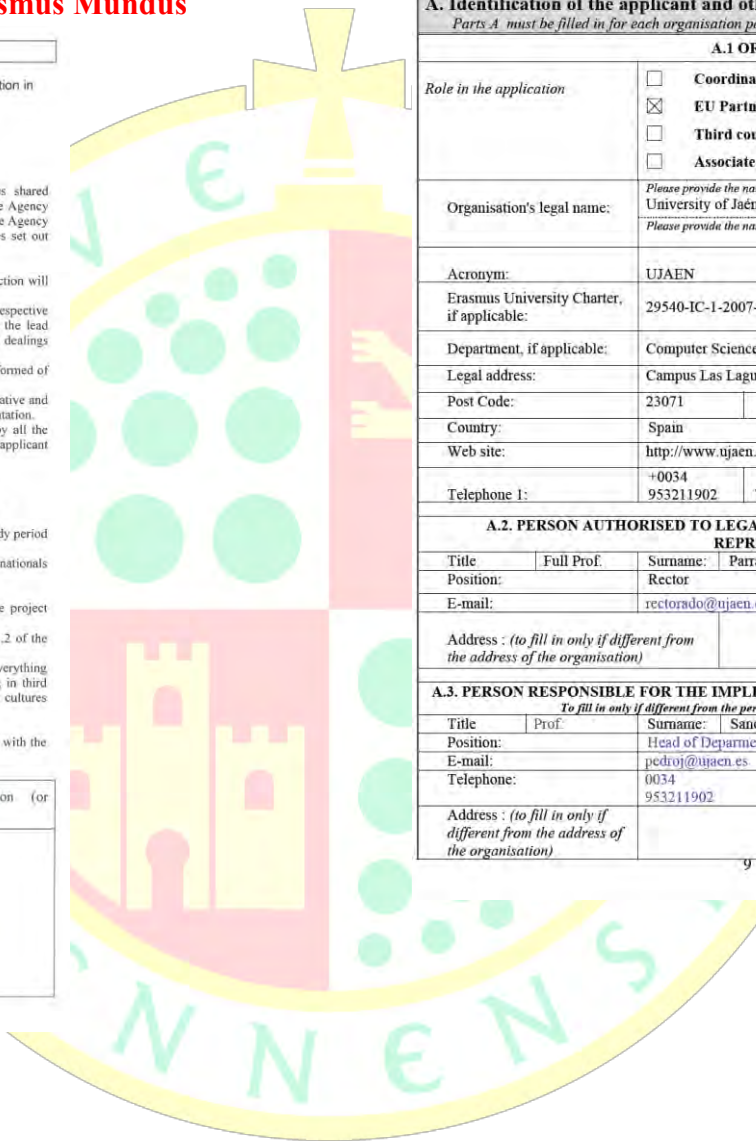

**A. Identification of the applicant and other organisation(s) participating in the project**  
*Parts A must be filled in for each organisation participating in the project*

**A.1 ORGANISATION**

Role in the application	<input type="checkbox"/> Coordinator		
	<input checked="" type="checkbox"/> EU Partner		
	<input type="checkbox"/> Third country Partner		
	<input type="checkbox"/> Associate		
Organisation's legal name:	<i>Please provide the name in national characters</i> University of Jaén <i>Please provide the name in latin characters if necessary.</i>		
Acronym:	UJAEN		
Erasmus University Charter, if applicable:	29540-IC-1-2007-1-ES-ERASMUS-EUC-1		
Department, if applicable:	Computer Science		
Legal address:	Campus Las Lagunillas s/n		
Post Code:	23071	City:	JAEN
Country:	Spain		
Web site:	http://www.ujaen.es		
Telephone 1:	+0034 953211902	Telephone 2:	Fax: +0034 953212472

**A.2. PERSON AUTHORISED TO LEGALLY COMMIT THE ORGANISATION (LEGAL REPRESENTATIVE)**

Title	Full Prof.	Surname:	Parras Rosa	First name:	Manuel
Position:	Rector				
E-mail:	rectorado@ujaen.es				
Address : (to fill in only if different from the address of the organisation)					

**A.3. PERSON RESPONSIBLE FOR THE IMPLEMENTATION OF THE ACTION (CONTACT PERSON)**  
*To fill in only if different from the person authorised to legally commit the organisation*

Title	Prof.	Surname:	Sanchez Sanchez	First Name:	Pedro J.
Position:	Head of Department (Computer Sciences)				
E-mail:	pedroj@ujaen.es				
Telephone:	0034 953211902	Fax:	0034 953212472		
Address : (to fill in only if different from the address of the organisation)					

University of Jaen, Spain	<b>06 Engineering, Technology</b>	
	Mechanical Engineering	06,1
	Electrical Engineering	06,1
	Chemical Engineering	06,1
	Others – Engineering, Technology	06,1
	<b>04 Business Studies, Management Science</b>	
	Business Studies with technology	04,1
	Accountancy, Financial Management	04,1
	Industrial Relations and Personnel Management	04,1
	Marketing and Sales Management	04,1
	Others – Business Studies, Management Science	04,1
	<b>07 Geography, Geology</b>	
	Environmental Sciences, Ecology	07,1
	<b>11 Mathematics, Informatics</b>	
Mathematics	11,1	
Statistics	11,1	
Informatics, Computer Science	11,1	
Artificial Intelligence	11,1	
Actuarial Science	11,1	
Others – Mathematics, Informatics	11,1	
<b>14 Social Sciences</b>		
Sociology	14,1	
Economics	14,1	

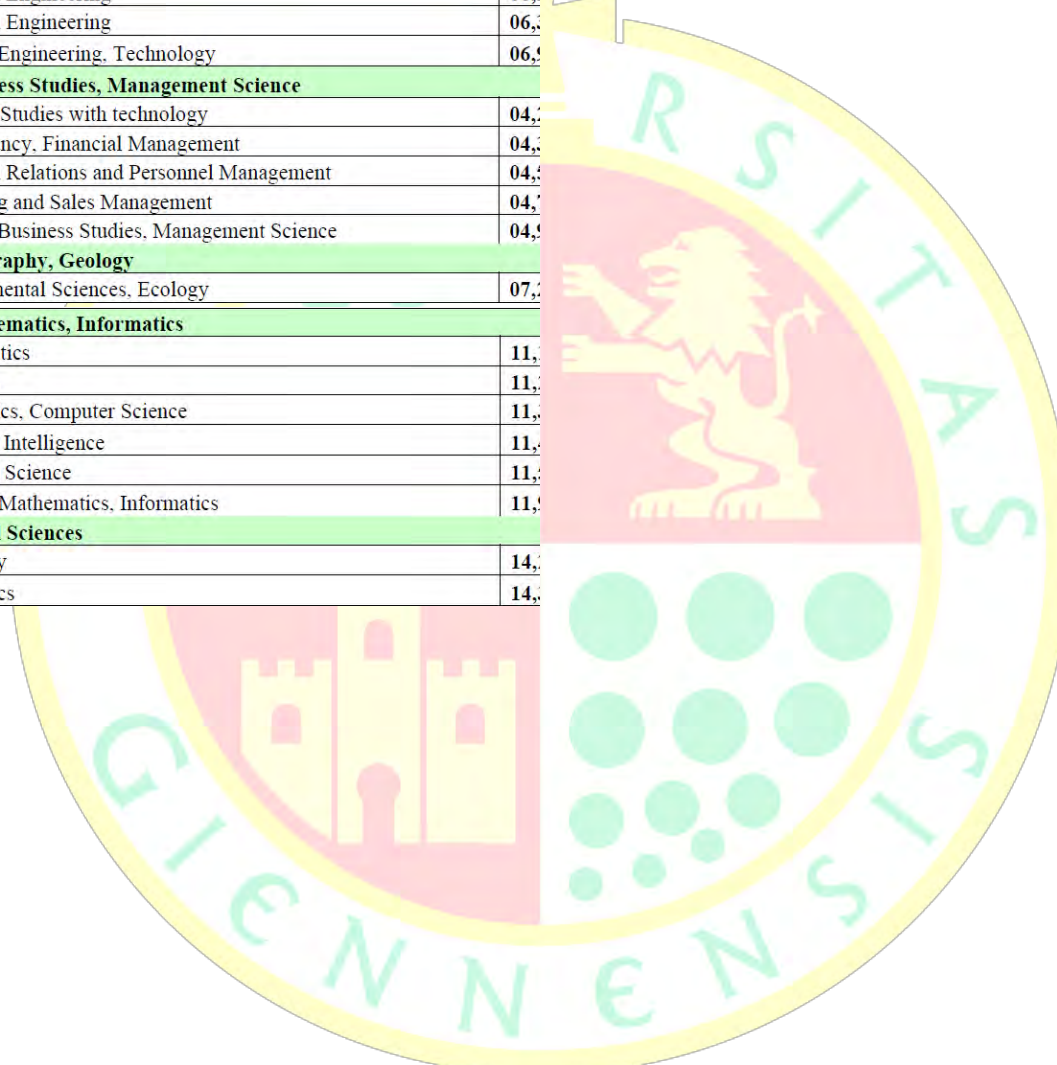

C  
·  
T  
E  
C  
N  
O  
L  
O  
G  
Í  
A  
S  
  
D  
E  
  
L  
A  
  
I  
N  
F  
O  
R  
M  
A  
C  
I  
Ó  
N  
  
C

**ANEXO IV. Memoria programa de doctorado**

Durante el curso 2011/2012 este Centro ha presentado al Secretariado de Doctorado de la Universidad de Jaén, la Memoria para el programa de Doctorado en TIC, para su aprobación.





DEPARTAMENTOS

2011

2012

## DEPARTAMENTO DE ANTROPOLOGÍA, GEOGRAFÍA E HISTORIA

### Organigrama institucional del Departamento

Director Francisco Acosta Ramírez  
Secretario Pedro Castillo Maldonado  
Secretaría Administrativa Rafael Moreno Barranco

### Áreas de conocimiento

Análisis Geográfico Regional  
Antropología Social  
Geografía Física  
Geografía Humana  
Historia Antigua  
Historia Contemporánea  
Historia Moderna

### Situación del Departamento

Nº de Catedráticos 4  
Nº de Profesores Titulares de Universidad 18

### Composición del Consejo de Departamento

Nº de doctores 21  
Nº de resto de Personal Docente e Investigador 1  
Nº de estudiantes 11  
Estudiantes de Tercer ciclo 0  
Personal de Administración y Servicios 1

### ACTIVIDADES

#### Cursos, Seminarios y Conferencias

-Coordinación el Curso de ¿Por qué leer a los clásicos? Organizado por el Departamento y María Antonia Bel Bravo.  
- Alejandro Fornell Muñoz, director del Foro “La cultura del agua: pasado y presente”, celebrado el 19 de diciembre de 2011. Organizado por el Aula Verde de la Universidad de Jaén, con la colaboración de la Comisión de Equidad social y Sostenibilidad de la Facultad de Humanidades y la

Asociación Vigile y que contó con la participación de profesores de la Universidad de Cádiz, Jaén y del Estado de Hidalgo (México).

- Alejandro Fornell Muñoz, director de las Jornadas “El Banquete en la Antigua Roma”, celebrado el 18 de mayo de 2012 en el marco de los proyectos culturales 2011/12 de la UJA y en el que colaboró el Departamento de Antropología, Geografía e Historia y SOMNUS Almedinilla desarrollo S.L.

-Curso de especialización: 'Introducción al Sistema Jeroglífico (Egipcio medio)'. Fecha: 04/110/2011-20/12/2011. Organizado por Facultad de Humanidades y CC. EE. Dirigido por Alejandro Jiménez Serrano.

-Curso de especialización: 'Epigrafía egipcia en su contexto funerario'. Fecha: 04/110/2011-20/12/2011. Organizado por Facultad de Humanidades y CC. EE. Dirigido por Alejandro Jiménez Serrano.

#### Seminarios:

Título del seminario: Misiones arqueológicas españolas en Egipto. Alejandro Jiménez Serrano: Cuatro años de investigaciones en Qubbet el-Hawa (Asuán): 2008-2012. Fecha: 26 de mayo de 2012. Lugar: Universidad Herrera-CEU San Pablo, Valencia.

#### Conferencias:

Alejandro Jiménez Serrano: Excavaciones de la Universidad de Jaén en las tumbas de los nobles de Elefantina (Qubbet el-Hawa, Asuán, Egipto): 2008-2012. Fecha: 5 de junio 2012. Lugar: Madrid., Sociedad Geográfica Española.

Alejandro Jiménez Serrano: Cuarta Campaña de la Misión Arqueológica de la Asociación Española de Egiptología y la Universidad de Jaén en Qubbet el-Hawa (Asuán)". Fecha: 31 de mayo de 2012. Lugar: Madrid. Asociación Española de Egiptología.

Alejandro Jiménez Serrano: Resultados de la cuarta campaña de investigaciones de la Universidad de Jaén en la necrópolis faraónica de Qubbet el-Hawa. Fecha: 3 de mayo de 2012. Real Sociedad Económica de Amigos del País de Jaén.

#### Estancias en centros de investigación nacionales o extranjeros.

-La profesora María Antonia Bel Bravo estuvo durante el mes de Julio realizando una estancia de Investigación en la Universidad Hebrea de Jerusalén.

-Ministry of Antiquities (República Árabe de Egipto): Excavación en el yacimiento arqueológico de Qubbet el-Hawa (Asuán): 09/01/2012-03/03/2012, Alejandro Jiménez Serrano

-Estancia en Centros de investigación de París (Francia) para búsqueda bibliográfica específica relacionada con el Proyecto de Investigación “Excavación, estudio histórico y conservación de la tumba nº 33 de la necrópolis de Qubbet el-Hawa (Asuán, Egipto)” (Proyecto I+D+I HAR 2009-08600 del Ministerio de Ciencia e Innovación ), 01-08-12 a 02-09-12, de Juan Carlos Sánchez León.

**Otros**

Exposiciones: “Qubbet el-Hawa: una mirada introspectiva”, Facultad de Humanidades y CC. EE.. Dirigida por Alejandro Jiménez Serrano. Fecha: 26 de septiembre-26 de octubre de 2012.

**BIOLOGÍA ANIMAL, BIOLOGÍA VEGETAL Y ECOLÓGICA**

**Cursos, Seminarios, y Conferencias:**

**Cursos:**

**(FRANCISCO JOSÉ GUERRERO RUÍZ)**

Actividad: Coordinación Cine Club Aula Verde. Vicerrectorado de Extensión Universitaria. Universidad de Jaén

Fecha: 31 de mayo al 10 de junio de 2012

Actividad: Director Curso Universidad de Mayores. Universidad de Jaén

Curso: Medio Ambiente y Cambio Climático

Créditos: 2

Sede: Jaén

Fecha: Marzo – Mayo 2012

Actividad: Director Curso Universidad de Jaén. Estudios de Postgrado

Curso: Voluntariado y Educación Ambiental

Créditos: 2,5

Sede: Jaén

Fecha: Mayo 2012

Actividad: Docencia Curso Universidad de Mayores

Curso: Patrimonio Natural

Organiza: Universidad de Jaén

Sede: Úbeda

Créditos: 0,4

Fecha: Febrero 2012

Actividad: Docencia en visita campo Día Mundial de los Humedales “Bosques para agua y humedales”

Organiza: Consejería Medio Ambiente y Universidad de Jaén

Lugar: Reserva Natural Laguna Honda (Alcaudete, Jaén)

Fecha: Febrero 2012

Actividad: Docencia Curso Universidad de Mayores

Curso: Patrimonio Natural

Organiza: Universidad de Jaén

Sede: Jaén



Créditos: 0,4  
Fecha: Mayo 2012.

Curso: Curso de Voluntariado y Educación Ambiental. Universidad de Jaén  
Fecha: Mayo 2012.

**(ROBERTO GARCÍA RUÍZ).**

Curso: Agroecología: Un enfoque sustentable de la agricultura ecológica.  
Tema impartido: La dimensión agronómica de la agroecología: el ciclo del carbono.  
Organización: Universidad Internacional de Andalucía, sede Baeza.  
Nª horas: 5.  
Fecha: 19 Enero 2012.

Curso: Agroecología: Un enfoque sustentable de la agricultura ecológica.  
Tema impartido La dimensión agronómica de la agroecología: el ciclo del nitrógeno y fósforo.  
Organización: Universidad Internacional de Andalucía, sede Baeza.  
Nª horas: 6.  
Fecha: 2 Febrero 2012.

Curso: Agroecología: Un enfoque sustentable de la agricultura ecológica.  
Tema impartido: Manejo del suelo, fertilidad ecológica y la material orgánica del suelo.  
Organización: Universidad Internacional de Andalucía, sede Baeza.  
Nª horas: 6.  
Fecha: 2 Febrero 2012.

Curso: Agricultura, ganadería y silvicultura ecológicas..  
Tema impartido: Procesamiento de los residuos agroindustriales: compost y producción de biogas. Bases bioquímicas.  
Organización: Universidad Internacional de Andalucía, sede Baeza.  
Nª horas: 6.  
Fecha: 19 Marzo 2012.

**Seminarios:**

**(ANA ISABEL DEL ARCO)**

Congreso de Limnología del 2 al 6 de Julio de 2012 (Gimarães, Portugal).

**Conferencias:**

**(JULIO ALCÁNTARA GÁMEZ)**

- Conferencia titulada: *“Complejidad y estabilidad de las redes de reemplazamiento en la vegetación mediterránea.”* Impartida en las Jornadas sobre “Extinción de interacciones y crisis de la biodiversidad” organizadas por el Instituto de Ecología de la **Universidad Nacional Autónoma de México. México D.F.** Julio de 2012.

**(FRANCISCO JOSÉ GUERRERO RUÍZ)**

Conferencia: “Presentación proyecto **“Ecocampus”** y del programa andaluz de voluntariado ambiental Universitario.

**(GEMA PARRA ANGUITA)**

Ponente de la conferencia titulada: **Impacto de los residuos en los ecosistemas.** Programa de educación Ambiental RECAPACICLA. Consejería de Agricultura, pesca y Medio Ambiente. Junta de Andalucía. 19-20 de Marzo 2012

Ponente en la conferencia titulada: **LA PÉRDIDA DE SISTEMAS ACUÁTICOS NATURALES: EL CASO DE LOS HUMEDALES EN JAÉN,** Foro “La Cultura del Agua: Pasado y Presente”, coordinado y moderado por Alejandro Fornell, y organizado por el Aula Verde de la Universidad de Jaén. 19 Diciembre de 2011.

Ponente en la conferencia titulada: **INTRODUCCIÓN A LA EDUCACIÓN AMBIENTAL.** Dentro del ciclo de conferencias organizado por el aula verde de la Universidad de Jaén. Semana verde. Mayo de 2012.

**(JOSE ANTONIO CARREIRA DE LA FUENTE).**

Labor desempeñada: **DIRECTOR DEL CURSO**

Título del Curso: **LOS BOSQUES DE LA RESERVA INTERNACIONAL DE LA BIOSFERA DEL MEDITERRÁNEO: PARTICIPACIÓN PARA LA GESTIÓN Y CONSERVACIÓN FRENTE AL CAMBIO GLOBAL.**

Entidad organizadora: **UNIVERSIDAD INTERNACIONAL DE ANDALUCÍA,** Programa de cursos de la UNIA en Marruecos.

Directores del Curso: **JOSÉ A. CARREIRA DE LA FUENTE (UNIVERSIDAD DE JAÉN)** y **LAHCEN TAIQUI (UNIVERSIDAD ABDELMALEK ESSAÂDI DE TETUÁN)**

Lugar y Fecha: **LARACHE (MARRUECOS, 4-7- DE JULIO DE 2012.**

Impartición de la conferencia “Los Bosques del Pinsapo y el Cambio Global: testigos del pasado, lecciones para el presente e incertidumbres para el futuro”.

Ponente: José A. Carreira de la Fuente. Día 2 de Diciembre de 2011, 19:00;

celebración del Año Internacional de los Bosques. Invitación del Ayuntamiento de Benalmádena. Lugar: Biblioteca municipal de Benalmádena.

Impartición de la conferencia: “Los Bosques relictos de coníferas de montaña y el cambio Global”. Ponente: José A: Carreira de la Fuente. Ciclo de conferencias del Decanato de la Facultad Ciencias de la Universidad de Málaga. 28 de Marzo de 2012, 12.30 horas, Aula Magna, Facultad de Ciencias de la Comunicación. Organiza: Proyecto de Innovación Educativa PIE 10-055.

**(PEDRO REY ZAMORA).**

Pedro J. Rey, Antonio J. Manzaneda y Julio M. Alcantara. Potencialidades ambientales de la mostaza blanca Sinapis alba: biodiesel, secuestro de C y mantenimiento de la biodiversidad en el olivar.

II Encuentro Universidad-Empresa. Energías Renovables. 3 de Febrero de 2012. Universidad de Jaén. Jaén.

**Estancias en centros de investigación nacionales o extranjeros:**

**(GEMA PARRA ANGUITA)**

Estancia durante los meses de junio y julio de 2012 en la Universidad de Bournemouth (Reino Unido).

**(RAMÓN GONZÁLEZ RUIZ).**

Congreso: **I International Congress on University Teaching Innovation in Natural History.**INNATUR 2012

Lugar de celebración: Universidad de Sevilla

Fecha de celebración: Del 19-22 de Septiembre de 2012,

**(ANA ISABEL DEL ARCO).**

- Estancia en la Universidad de Ohio Wesleyan University (Ohio, EE UU) Del 1 de Junio al 29 Agosto.

**(ROBERTO GARCÍA RUÍZ).**

Título: “Análisis de sostenibilidad, desde la reposición de nutrientes, de la agricultura cerealista del “Great Plain” americano” (mediados del siglo XIX – entrada de fertilizante químicos).

Centro: Historical Geographic Information Systems Lab, University of Saskatchewan.

Lugar: Saskatoon (Saskatchewan, Canadá).

Financiación: Plan Propio Universidad de Jaén, (Acción 13)

Periodo: 27/07/2012 / 29/08/2012.

Duración: 1 mes.

**Otros:**

**(JULIO ALCÁNTARA GÁMEZ)**

- Miembro del tribunal en la tesis titulada: “*Relación entre variación fenotípica y éxito reproductor en Olea europea.*” Realizada por D. Carlos Granado Yela en el Área de Biodiversidad y Conservación del Departamento de Biología y Geología de la **Universidad Rey Juan Carlos de Madrid**

**(GEMA PARRA ANGUITA)**

Miembro titular de la Comisión evaluación para la plaza de Contratado Doctor en la Universidad de Málaga (025CTD11). Marzo de 2012.

Miembro titular de la Comisión de evaluación para la plaza de Titular de Universidad en la Universidad Jaén (19/11/2011). Enero 2012.

**(RAMÓN GONZÁLEZ RUÍZ).**

Actividad: Semana de la Ciencia (2012)

Fecha: VIERNES, 9 DE NOVIEMBRE 10.30 h.

Título actividad: **APRENDE CIENCIA JUGANDO: ECOPUZZLES, DOMINÓS Y CARTAS.**

Lugar: Campus Las Lagunillas.

Dirigida a: Alumnado de ESO

Organiza: Facultad de Ciencias Experimentales, Semana de la Ciencia.

**(ANA ISABEL DEL ARCO).**

Artículo: **The performance of biological indicators in assessing the ecological state of streams with varying catchment urbanisation levels,** in Coimbra, Portugal. Ana Isabel Del Arco, Verónica Ferreira and Manuel A. S. Graça.

Limnetica, 31 (1): 141-154 (2012)

**(RAMÓN GONZÁLEZ RUIZ).**

**Proyectos de investigación/Contratos con Empresas:**

Título del proyecto: “**UTILIZACIÓN DE CHRYSOPERLA CARNEA (S.L.) (NEUROPTERA: CHRYSOPIDAE) EN EL CONTROL BIOLÓGICO DE LA POLILLA DEL OLIVO, PRAYS OLEAE (LEP.: YPONOMEUTIDAE)**”

Entidad financiadora: NUTESCA S.L

Referencia: 0602081938HAC

Duración: 20/3/2012 al 30/5/2015

Instituciones: Universidad de Jaén.

**Patentes/registros/modelos de utilidad:**

Título Patente/propiedad Intelectual: **"SISTEMA Y PROCEDIMIENTO DE OBTENCIÓN, CLASIFICACIÓN Y SELECCIÓN DE ACEITE DE OLIVA"**.

Número de patente: 200803620

Fecha de concesión: 01/12/08

Fecha de incorporación a la patente: 09/09/2012

Institución: Oficina de Patentes

Tipo de protección:

Autores: Sanchez-Solana, Antonio Miguel; Balsas-Almagro, José Ramón; López-De La Torre, María Dolores; Martínez-López, Luis; Pérez-Cordón, Luis Gonzaga; Vílchez-Lara, María José; García-Gutiérrez, Miguel Ángel; Navarrete-Cortes, Jose; Luque-Martínez, Fco Manuel; Abarca-Álvarez, Antonio; Romero-García, Samuel Francisco; Rivas-Santos, Víctor Manuel; Fuertes-García, José Manuel; Rivera-Rivas, Antonio Jesús; Parras-Martín, Alfonso; Zafra-Milla, Juan Pedro; García-Sanz, Arturo; Esteban-De La Rosa, Gloria; Santaella-Macías, José Carlos; Sanchez-Jimenez, Juan; Carrero-Fernández, Antonio; Díaz-Uceda, Francisco; Lomas-Cano, Fátima; González-Ruiz, Ramón; López-Valdivia, Andrés; Peláez-Aguilera, M<sup>a</sup> Dolores; Sandoval-Higueras, Francisco Javier; Pereira-Padilla, Gala Patricia; Martínez-Del Río, Francisco.

Título Patente/propiedad Intelectual: **"SISTEMA PARA LA CLASIFICACIÓN AUTOMÁTICA DE ACEITUNAS"**

Número de patente: 201050018

Fecha de concesión: 11/05/09

Fecha de incorporación a la patente: 09/09/2012

Institución: Oficina de Patentes

Tipo de protección:

Autores: Sanchez-Solana, Antonio Miguel; Balsas-Almagro, José Ramón; López-De La Torre, María Dolores; Martínez-López, Luis; Pérez-Cordón, Luis Gonzaga; Vílchez-Lara, María José; García-Gutiérrez, Miguel Ángel; Navarrete-Cortes, Jose; Luque-Martínez, Fco Manuel; Abarca-Álvarez, Antonio; Romero-García, Samuel Francisco; Rivas-Santos, Víctor Manuel; Fuertes-García, José Manuel; Rivera-Rivas, Antonio Jesús; Parras-Martín, Alfonso; Zafra-Milla, Juan Pedro; García-Sanz, Arturo; Esteban-De La Rosa, Gloria; Santaella-Macías, José Carlos; Sanchez-Jimenez, Juan; Carrero-Fernández, Antonio; Díaz-Uceda, Francisco; Lomas-Cano, Fátima; González-Ruiz, Ramón; López-Valdivia, Andrés; Peláez-Aguilera, M<sup>a</sup> Dolores;

Sandoval-Higueras, Francisco Javier; Pereira-Padilla, Gala Patricia; Martínez-Del Río, Francisco.

Título del libro y/o capítulo del libro: ***Ecopuzzles***: Un material didáctico para el aprendizaje de las relaciones tróficas.

Nombre de la revista: **"New standars in teaching innovation in Natural History. Proceedings of the I international Congress on University Teaching Innovation in Natural History"**.INNATUR 2012.

Autores: R. González Ruiz

ISBN: 978-84-9400062-1-0

Editorial: Universidad de Sevilla.

Editores: Juan F. Beltrán; Mercedes Conradi; Juan J. Gutiérrez y Margarita Rodríguez.

Extensión: 272-281.

Traducciones a otras lenguas: Inglés y Castellano.

Año de publicación: 2012.

**(JOSE ANTONIO CARREIRA DE LA FUENTE).**

Secretario del tribunal de la Tesis Doctoral titulada "Development and optimization of a protocol of fertilization in organic olive orchads", de la doctoranda Beatriz Gómez Muñoz, del Departamento de Biología Animal, B. Vegetal y Ecología de la Universidad de Jaén. 14 Diciembre 2011.

Miembro Vocal del tribunal de la Tesis Doctoral titulada "Estudio crítico del origen de la materia orgánica en el sedimento del río Palmones", de la doctoranda María de los Ángeles Arrojo Agudo, defendida en la Universidad de Málaga el 22 de junio 2012.

Secretario del tribunal de la Tesis Doctoral titulada "Detección de estrés en coníferas mediante teledetección hiperespectral y térmica de alta resolución y modelos de transferencia radiativa", de la doctoranda M<sup>a</sup> Rocío Hernández Clemente, defendida en la Universidad de Córdoba el 20 de julio de 2012.

Secretario de la Comisión de Selección correspondiente a la plaza nº 4 del Cuerpo de Profesores Titulares de Universidad, Área de conocimiento de Ecología, convocada por la Universidad de Jaén (Resolución de 20 octubre 2011, BOE 19 noviembre 2011). Oposición celebrada en Jaén, 26 y 27 Enero 2012.

**(ROBERTO GARCÍA RUÍZ).**

Dirección Tesis Doctorales:

Dirección de la Tesis Doctoral titulada “Development and optimization of a protocol of fertilization in organic olive orchads”, de la doctoranda Beatriz Gómez Muñoz, del Departamento de Biología Animal, B. vegetal y Ecología de la Universidad de Jaén. 16 Diciembre 2011.

Participación en comisiones

Miembro de la Comisión de trabajo del Plan Integral de Sostenibilidad Medioambiental y Eficiencia Energética de la Universidad de Jaén.

Miembro del equipo editorial de Hindawi Publishing Corporation.

(PEDRO REY ZAMORA)

Miembro en el Tribunal de Tesis doctoral

Doctorando: Antonio R. Castilla Álvarez

Tesis doctoral: Geographical variation, interaction with animals and sexual dimorphism: glancing at range limits in a gynodioecious plant.

Fecha. Marzo de 2012.

Universidad: Universidad de Sevilla.

**DEPARTAMENTO DE CIENCIAS DE LA SALUD**

**Organigrama institucional del Departamento**

Director/a: Antonio Gálvez del Postigo Ruiz

Secretario/a: Isabel Prieto Gómez

Secretaría Administrativa: M<sup>a</sup> Quiteria Bolaños Jiménez

**Áreas de conocimiento**

Anatomía y Embriología Humana

Cirugía

Fisiología

Fisioterapia

Inmunología

Medicina Preventiva y Salud Pública

Microbiología

**Situación del Departamento**

Nº de Catedráticos/as de Universidad 4

Nº de Catedráticos/as de Escuela Universitaria

Nº de Profesores/as Titulares de Universidad 12

Nº de Profesores/as Titulares de Escuela Universitaria

**Composición del Consejo de Departamento**

Nº de doctores 35

Nº de resto de Personal Docente e Investigador 17

Nº de estudiantes 18

Estudiante de Tercer ciclo 1

Personal de Administración y Servicios 1

**ACTIVIDADES**

**A. Cursos, Seminarios y Conferencias.**

-Curso: Salud y Calidad Alimentaria (Sedes de Jaén, Linares y Úbeda).

- Curso ‘Nutrición, gastronomía y calidad alimentaria’. XII Cursos Universitarios de Verano Intendente Olavide de la Universidad de Jaén en La Carolina

Organización del Máster universitario en patología del aparato locomotor, años 2009-2011.

Organización del 3º Programa de actualización en cirugía ortopédica y traumatología, organizado por el SAS, en colaboración con profesores del departamento (2009-2011).

III Curso de Experto en Fisioterapia Manual Avanzada. Área de Fisioterapia y Área de Anatomía y Embriología Humana.

**Conferencias:**

Título de la conferencia: La complejidad de las relaciones de los microorganismos con organismos superiores. Ponente: Antonio Gálvez del Postigo. Discurso de ingreso como Académico Correspondiente en la Real Academia de Ciencias Veterinarias de Andalucía Oriental. Jaén, Mayo de 2011.

Título de la conferencia: High pressure processing in food preservation.  
Ponente: Antonio Gálvez del Postigo. Evento: 26 Congreso Brasileiro de Microbiología . Octubre 2011, Foz de Iguassou, Brasil.

-HIDALGO MOYA, JUAN RAMON. Presidente Sociedad Española de Seguridad Alimentaria.

-MARTIN BERMUDO, FRANCISCO, Departamento de Nutrición y Bromatología, Universidad Pablo Olavide.

**B. Estancias en centros de investigación nacionales o extranjeros.**

-ANTONIO COBO MOLINOS.

Estancia postdoctoral en CHILDREN'S HOSPITAL BOSTON-HARVARD MEDICAL SCHOOL (HARVARD MEDICAL SCHOOL, BOSTON, (MA) EEUU.

Estancias de alumnos extranjeros en la UJA.

Luisina Ricci. Universidad del Centro Educativo Latinoamericano. Rosario. Argentina.

***Lucía Gajdosechova. Instituto de Endocrinología Experimental. Academia Eslovaca de Ciencias. Bratislava. República Eslovaca.***

-PILAR MARTÍNEZ VIEDMA

Estancia postdoctoral en CHILDREN'S HOSPITAL BOSTON-HARVARD MEDICAL SCHOOL (HARVARD MEDICAL SCHOOL, BOSTON, (MA) EEUU.

**Tesis doctorales**

Natividad Pedreño, Moisés  
Marín Parrilla, Verónica  
Campos Segura, María

MACARENA PERÁN QUESADA

-Centro: Salk Institute for Biological Studies, San Diego, California  
Financiación: Ayudas a la movilidad del profesorado plan propio de la Universidad de Jaén. Incentivos de la Junta de Andalucía.  
Desde el 1 de Octubre de 2011 al 29 Noviembre de 2011

**DEPARTAMENTO DE DERECHO CIVIL, DERECHO FINANCIERO Y TRIBUTARIO**

**Organigrama institucional del Departamento**

Director: Domingo Jiménez Liébana

Secretaria: Petronila García López

Directora de Sección Departamental de Derecho Civil: Teresa Pérez Giménez

Directora de Sección Departamental de Derecho Financiero y Tributario: Purificación Gómez Matas

Secretaría Administrativa: M<sup>a</sup> Ángeles García Domínguez

ANA BELÉN SEGARRA ROBLES

Instituto de Endocrinología Experimental. Academia Eslovaca de Ciencias.  
Finaciación: Ayudas a la movilidad del profesorado plan propio de la Universidad de Jaén. Incentivos de la Junta de Andalucía.  
Desde el 15 de Julio de 2012 al 15 de Agosto de 2012.

**C. Otros.**

PROFESORES INVITADOS

-DE GASPARO, MARC. Mg Consulting, Suiza

-DRIDER, DJAMEL. ENITIA, Francia.

-FRANZ, CHARLES. Max Rubner Institut, Alemania.

**Áreas de conocimiento**

DERECHO CIVIL

DERECHO FINANCIERO Y TRIBUTARIO

Universidad Internacional de Andalucía y celebrado en la Universidad de Évora del 17 al 27 de septiembre de 2012.

Situación del Departamento

Nº de Catedráticos/as de Universidad: 1

Nº de Catedráticos/as de Escuela Universitaria

Nº de Profesores/as Titulares de Universidad: 3

Nº de Profesores/as Titulares de Escuela Universitaria: 3

Composición del Consejo de Departamento

Nº de doctores: 13

Nº de resto de Personal Docente e Investigador: 7

Nº de estudiantes: 4

Estudiante de Tercer ciclo:

Personal de Administración y Servicios: 1

ACTIVIDADES

Cursos, Seminarios y Conferencias.

CARDENAS ORTIZ, ROSA MARIA

- Ponente de la conferencia sobre “procedimientos específicos de comprobación por los órganos de gestión tributaria”. Celebrada el 13 de Mayo de 2011, en la Facultad de Derecho de A Coruña.
- Ponente de la conferencia “Barreras de entrada de carácter fiscal” (2,5 horas), dentro del curso “Gestión de marketing en el sector de los aceites de oliva”, organizado por la Universidad de Évora (Portugal) y la

CASAS PLANES, MARÍA DOLORES,

- Dirección del Seminario sobre: “Responsabilidad patrimonial por daños causados por Fuerzas y Cuerpos de Seguridad del Estado”, (8/06/2012), invitando a Fuerzas y Cuerpos de Seguridad de Madrid y de Linares, seguida de una mesa redonda en la que intervinieron especialistas en materia de responsabilidad civil.
- Participación en la organización de las Jornadas: “El modelo de intervención sistémica. Intercambio de experiencias entre el modelo de intervención en Marruecos y el sistema de protección de menores español”, organizadas por la Universidad de Jaén, y celebradas en Tánger en marzo de 2012

GARCÍA LÓPEZ, PETRONILA:

- Ponencia: “Denuncias y reclamaciones: servicios de reparación de carácter ordinario”, en el Curso sobre Servicios de reparaciones a domicilio, organizado por el Instituto Nacional de Consumo (INC), del Ministerio de Sanidad, Servicios Sociales e Igualdad, y la Dirección General de Consumo de la Junta de Andalucía, Jaén, 9-11 octubre 2012.

JIMÉNEZ LIÉBANA, DOMINGO,

- Conferencia: “Apuntes sobre la responsabilidad civil del prestador de servicios por daños causados por alimentos defectuosos”, en las XXV Edición de Reuniones Científicas sobre Derecho Agrario en la Universidad de La Rioja, Congreso Nacional de Derecho Agrario, “Agricultura, Ambiente y Alimentación”, Logroño, 28 de septiembre de 2012.
- Ponencia sobre “Responsabilidad civil por daños y seguro de responsabilidad civil”, en el Curso sobre Servicios de reparaciones a domicilio, organizado por el Instituto Nacional de Consumo (INC), del

Ministerio de Sanidad, Servicios Sociales e Igualdad, y la Dirección General de Consumo de la Junta de Andalucía, Jaén, 9-11 octubre 2012.

- Ponencia sobre “La responsabilidad civil de los menores infractores”, en el Curso de Experto Universitario en Justicia Penal y Juvenil, organizado por el Departamento de Derecho Penal, Filosofía del Derecho, Filosofía Moral y Filosofía de la Universidad de Jaén, el día 25 de abril de 2012.

**LÓPEZ ESPADAFOR, CARLOS MARÍA**

- Director del Encuentro “Saneamiento y mejora de las Haciendas Locales”, Universidad Internacional de Andalucía, Sede Antonio Machado de Baeza, agosto, 2012.

**Estancias en centros de investigación nacionales o extranjeros.**

- CÁMARA BARROSO, MARÍA DEL CARMEN, estancia en la Scuola Europea di Alti Studi Tributari dell’Università di Bologna (Bologna, Italia). Periodo: 2 de septiembre de 2012 a 2 de diciembre de 2012.
- LÓPEZ ESPADAFOR, CARLOS MARÍA: estancia en la Universidad G. D’Annunzio de Chieti-Pescara, mayo, 2012.
- LÓPEZ ESPADAFOR, CARLOS MARÍA: estancia en la Universidad de la Calabria, julio, 2012.

**Otros.**

- LÓPEZ ESPADAFOR, CARLOS MARÍA: Director de la Tesis Doctoral defendida en la Universidad de Jaén por Ramón Soler Belda con el título “La evolución del principio constitucional de progresividad en el Ordenamiento tributario”, noviembre, 2011.
- LÓPEZ ESPADAFOR, CARLOS MARÍA: Miembro de Tribunal de Tesis Doctoral en la Universidad de Bolonia, marzo, 2012.

- LÓPEZ ESPADAFOR, CARLOS MARÍA: Vocal del Consejo de Redacción de Civitas Revista Española de Derecho Financiero.

- LÓPEZ ESPADAFOR, CARLOS MARÍA: Coordinador de la Sección de Fiscalidad de la Unión Europea de la Revista Nueva Fiscalidad.

- LÓPEZ ESPADAFOR, CARLOS MARÍA: Miembro del Comité Científico de Revisores de la *Rivista Trimestrale di Diritto Tributario*.

**DERECHO PENAL, FILOSOFÍA DEL DERECHO, FILOSOFÍA MORAL Y FILOSOFÍA.**

**Organigrama institucional del Departamento**

Director: Ignacio Benítez Ortúzar

Secretario: Ramón Ruiz Ruiz

Secretaría Administrativa: Matilde Merino García

**Áreas de conocimiento:** Derecho Penal

Filosofía del Derecho

Filosofía Moral

Filosofía

**Situación del Departamento**

Nº de Catedráticos/as de Universidad

2

Nº de Catedráticos/as de Escuela Universitaria 0 Comunicación de la Universidad de Jaén, impartiendo una carga docente de 4 horas presenciales.

Nº de Profesores/as Titulares de Universidad 8

Nº de Profesores/as Titulares de Escuela Universitaria 1

Nº de resto de Personal Docente e Investigador 5

**Organizados por otras instituciones**

**Composición del Consejo de Departamento**

Nº de doctores 14

Nº de resto de Personal Docente e Investigador 2

Nº de estudiantes 2

Estudiante de Tercer ciclo 0

Personal de Administración y Servicios 1

-Participante como ponente en la sesión “La nulidad de la elección por principios constitucionales” en el III Seminario Internacional del Observatorio Judicial Electoral, organizado por el Tribunal Electoral del Poder Judicial de la Federación y celebrado en la Ciudad de México del 6 al 8 de octubre de 2011

-Docencia en la Maestría en Filosofía del Derecho Contemporáneo, Universidad Autónoma de Occidente (Cali, Colombia) e Instituto de Derechos Humanos Bartolomé de las Casas de la Universidad Carlos III de Madrid. Asignatura: Filosofía de los Derechos Humanos, días 9, 10, 11 y 12 de noviembre de 2012

-Participación en el XVI Curso-Taller de Formación del Voluntariado, organizado por *Intered*, la Junta de Andalucía y la Universidad de Jaén, con la impartición del módulo “Los derechos humanos en un mundo globalizado”. Jaén, diciembre de 2011

**CURSOS, SEMINARIOS Y CONFERENCIAS**

RAMÓN RUIZ RUIZ

**UNIVERSIDAD DE JAÉN:**

-Participación en el Seminario Conmemorativo del Bicentenario de la Constitución de 1812, con la ponencia “Los precedentes históricos del debate sobre el Senado en la Constitución de 1812”. Este seminario fue organizado por la Facultad de Ciencias Sociales y Jurídicas de la Universidad de Jaén y tuvo lugar los días 19, 20 y 21 de marzo de 2012.

-Docente en el *Curso de Experto Universitario en Cooperación Internacional para el Desarrollo con África Subsahariana* (2011/2012), organizado por el Vicerrectorado de Planificación, Calidad, Responsabilidad Social y

-Participación en el Seminario de la Red de Expertos en Democracia y Reformas Constitucionales en Marruecos, celebrada en Tánger (Marruecos) los días 27 y 28 de abril de 2012

-Impartición de las conferencias “Republicanismo cívico”, “Los conflictos entre derechos humanos” y “La exigibilidad de los derechos sociales”, en la sede de Tunja (Colombia) de la Universidad Pedagógica y Tecnológica de Colombia, los días 15, 16 y 17 de mayo de 2012.

-Participante como organizador y coordinador en el 22nd *World Congress of Political Science*, celebrado, organizado por la International Political Science Association y celebrado en Madrid, del 8 al 12 de julio de 2012.



GUILLERMO PORTILLA

**Organizados por otras instituciones**

- Master Sociedad democrática, Estado y Derecho. Facultad de Derecho. Guatemala, del 26 de septiembre al 10 de octubre de 2011.

-Curso de Doctorado de especialización en Derecho penal. Tutela penal y globalización económica. Facultad de Derecho. Sergio Arboleda. Bogotá, del 19 al 24 de octubre de 2011.

-Curso de Doctorado. Facultad de Derecho. Universidad de Salamanca sobre Derecho penal del enemigo, del 31 de mayo al 2 de junio de 2012.

- Congreso sobre el Principio de Justicia Universal. Facultad de Derecho. Universidad de Salamanca, del 2 al 4 de julio de 2012.

- Master Sociedad democrática, Estado y Derecho. Facultad de Derecho. Universidad pública de Santo Domingo. Tema: Teoría jurídica del delito, del 8 de septiembre al 17 de 2012.

-Conferencia por invitación del Tribunal Constitucional de Santo Domingo. Tema: Los recursos por inconstitucionalidad penal de la ley, 12 de septiembre de 2012.

-Curso de Doctorado de especialización en Derecho penal. Tutela penal y globalización económica. Facultad de Derecho. Sergio Arboleda. Bogotá, del 16 al 22 de octubre de 2012.

- Master Sociedad democrática, Estado y Derecho. Facultad de Derecho. Universidad pública de Morelia. Tema: teoría jurídica del delito, del 27 de octubre al 4 de noviembre de 2012.

-Conferencias sobre la teoría del derecho penal del enemigo en Facultad de Derecho y Ciencias penales de Morelia, Michoacán el 31 de octubre y 1 de noviembre de 2012.

-Conferencias en el Seminario sobre género y diversidad cultural. 8 y 9 de noviembre de 2012. Facultad de Derecho. Universidad de Málaga. Ponencia y Mesa Redonda. Tema: Sobre la compatibilidad entre los derechos fundamentales y el derecho penal intercultural.

MARIA JOSÉ CRUZ BLANCA

**UNIVERSIDAD DE JAÉN:**

-Codirectora del V Título de Experto Universitario en Justicia Penal Juvenil, Universidad de Jaén 2011-2012.

-Ponente XVI Curso de Especialización: "Instituciones de Derecho Comunitario", Cátedra Jean Monnet 2011/2012.

-Ponente: "La Ley de Responsabilidad penal de menores. Una cascada de reformas" en el III Congreso Nacional Justicia Penal Juvenil. Edad, delito y respuesta social.

**OTRAS INSTITUCIONES**

-Relatora: "La corrupción política desde la perspectiva del Derecho administrativo". CONGRESO: Congreso sobre delincuencia urbanística y corrupción política. (Granada)

-Directora: Curso de Formación Continua organizado por el Instituto Andaluz de Administración Pública. "La intervención administrativa y policial de menores: el menor como víctima o autor de delitos". (Córdoba)

-Ponencia: "I reati elettorali nella legislazione italiana". Seminario: Prospettive d'integrazione tra prevenzione amministrativa e repressione penale nel

contrasto a la corruzione pubblica Dipartimento di Diritto comparato e penale de la Università di Firenze. Florencia (Italia).

ISABEL BALZA MÚGICA

**UNIVERSIDAD DE JAÉN:**

-Ponente invitada en el IV Congreso de Educación Artística y Visual “Arte, Educación y Cultura. Aportaciones desde la periferia”, con la ponencia “Crítica *queer* y sujetos (monstruosos) del postfeminismo”, organizado por el Área de Didáctica de la Expresión Plástica. Departamento de Didáctica de la Expresión Musical, Plástica y Corporal.

**OTRAS INSTITUCIONES:**

-Ponente invitada en el curso “La maldad en el cine”, con la ponencia «Freaks. La parada de los monstruos de Tod Browning», organizado por el Departamento de CC. SS. y Humanidades de la Universidad de Córdoba, celebrado en la Fimoteca de Córdoba.

-Ponente invitada en el “II Seminario interdisciplinar de igualdad y no discriminación *Identidades sexuales y de género desde una perspectiva multidisciplinar*”, con la ponencia «Debates desde la filosofía y el feminismo sobre el sexo, el género y la orientación sexual», organizado por la Facultad de Derecho y Ciencias Sociales y la Facultad de Educación de la Universidad de Castilla-La Mancha, en Ciudad Real. 3 de mayo de 2012.

ALBERTO DEL REAL ALCALÁ

**UNIVERSIDAD DE JAÉN:**

-Ponencia: “Teoría jurídica del derecho a la conciliación de la vida laboral, familiar y personal como contenido del derecho constitucional a la igualdad”, en Jornadas Igualdad y Conciliación de la vida laboral, familiar y personal, Universidad de Jaén, 26 de octubre de 2011.

**OTRAS INSTITUCIONES:**

-Comunicación presentada a las XXIII Jornadas de Filosofía Jurídica y Política, de título: Niveles de certeza de las decisiones interpretativas”.

-Impartición de la asignatura “Perspectivas del constitucionalismo con enfoque plural”, en la ‘Maestría en Derechos Humanos’ 2011 de la Universidad Andina Simón Bolívar-Sede Sucre (Bolivia). Febrero-Marzo 2011.

-Impartición de la asignatura “Perspectivas del constitucionalismo con enfoque plural: teoría jurídica de los derechos fundamentales y modelo de Estado Plurinacional”, en la ‘Maestría en Derecho Constitucional y en Derecho Procesal Constitucional’ 2011 de la Universidad Andina Simón Bolívar-Sede Sucre (Bolivia). Junio-Julio 2011.

-Impartición de la asignatura “Perspectivas del constitucionalismo con enfoque plural: teoría jurídica de los derechos fundamentales y modelo de Estado Plurinacional”, en la ‘Maestría en Derecho Procesal’ 2011 de la Universidad Andina Simón Bolívar-Sede Sucre (Bolivia). Junio-Julio 2011.

-Impartición del Seminario “Problemas de eficacia del Derecho”, en la ‘Maestría en Filosofía del Derecho Contemporáneo’ 2011 de la Universidad Autónoma de Occidente, Cali (Colombia).

-Ponencia: “Inmigración subsahariana en España y en Madrid”, en Jornadas de la EPIC (Escuela Profesionales de Inmigración y Cooperación) sobre los Inmigrantes Subsaharianos, Consejería de Empleo, Mujer e Inmigración de la Comunidad de Madrid, Madrid, 8 de Julio de 2011.

-PAPER: “The ideal of the certainty in law”, en WORKING GROUP No. 32 (Positivism, The Normativity of Law), en XXV World Congress of Philosophy of Law and Social Philosophy, Frankfurt (Alemania), 16 de Agosto de 2011.

-Ponencia: Nuevo constitucionalismo con descentralización como mecanismo de generalización de los derechos: los casos de Ecuador y Bolivia”, en Congreso Internacional Tendencias Actuales del Constitucionalismo en América Latina, organizado por la Universidad Pública de Navarra, Pamplona, 4 de noviembre de 2011.

-Seminario impartido por el Profesor Titular de Filosofía del Derecho de la Universidad de Nuevo León (Monterrey-México) sobre “El derecho a la objeción de conciencia y la obediencia al Derecho”. 21-23 Noviembre de 2011.

-Impartición del Módulo: “Neoconstitucionalismo y cánones de la interpretación jurídica”, dentro del Curso de Formación y Actualización Judicial “La reforma Constitucional en el marco de la Interpretación y Argumentación jurídicas”, organizado por el Instituto de de Formación, Capacitación, Especialización y Actualización Judicial. Consejo de la Judicatura del Estado de Veracruz (México). Xalapa y Coatzacoalcos. 40 horas. 28 de Noviembre al 3 de Diciembre de 2011.

JOSÉ ANTONIO LÓPEZ GARCIA

**UNIVERSIDAD DE JAÉN:**

- Docencia en el “Curso de Experto sobre Justicia Penal Juvenil”. Universidad de Jaén. Abril 2011

**OTRAS INSTITUCIONES:**

- Docencia en el Master sobre “Tutela Judicial de Derechos y Jurisdicción Contencioso-Administrativa”. Consejo General del Poder Judicial de Perú. Lima. Junio 2011.

ESTHER POMARES CINTAS

**UNIVERSIDAD DE JAÉN:**

-Dirección del I Seminario penal-penitenciario de alumnos de Trabajo Social. Duración: 24 horas, mayo-junio 2011. Organiza: Área de Derecho Penal, Proyecto de Innovación docente “Participación activa y dinámica del alumnado en el marco de la docencia del Derecho penal y penitenciario: la docencia compartida” (PID 51B, Coord. Esther Pomares Cintas); Grupo de Investigación “Derecho Penal, Criminología y Derechos fundamentales” (SEJ 428). Presentadores y Moderadores de las Sesiones: Alumn@s.

-Dirección del II Seminario de Alumn@s de Derecho Penal-Derecho Penitenciario. Duración: 12 horas, abril-mayo 2012. Organiza: Área de Derecho Penal, Proyecto de Innovación Docente “Intervención conjunta en el aula de alumn@s y profesionales en las clases prácticas de la Parte especial del Derecho penal” (PID 24\_201113), Grupo de Investigación “Derecho Penal, Criminología y Derechos Fundamentales” (SEJ 428). Presentadores y Moderadores de las Sesiones: Alumn@s.

-Actividades divulgativas: Entrevista para el Programa de "Ondas de Libertad", de Uniradio Jaén, programa centrado en la temática de los Derechos Humanos. Reportaje sobre la Pena de Muerte y la cadena perpetua. Fecha de la entrevista: 2-12-2011. Enlace del programa: [http://www.ivoox.com/ondas-libertad-pena-muerte-audios-mp3\\_rf\\_940842\\_1.html](http://www.ivoox.com/ondas-libertad-pena-muerte-audios-mp3_rf_940842_1.html)

-Miembro del Comité Científico y relatora-moderadora del III Congreso Nacional Justicia Penal Juvenil. lugar: Facultad de Ciencias Sociales y Jurídicas. Organizado por el Departamento de Derecho Penal, Filosofía del Derecho, Grupo de Investigación SEJ-428 “Derecho Penal, Criminología, Democracia y Derechos Fundamentales”. Fecha: 26-27 de mayo 2011.

-Miembro del Comité Científico y relatora-moderadora del I Congreso Internacional Justicia Penal Juvenil. Organizado por el Departamento de Derecho Penal, Filosofía del Derecho, Grupo de Investigación SEJ-428

“Derecho Penal, Criminología, Democracia y Derechos Fundamentales”, Asociación Estudios Criminológicos. Fecha: 24-25 mayo 2012.

**OTRAS INSTITUCIONES:**

-Ponencia: "La reforma de la parte especial (II)". Congreso: "El sistema penal español tras la reforma del Código Penal de 2010". Universidad Miguel Hernández. Elche. Fecha: 24-2-2011. Lugar: aula cultural de la CAM.

-Ponencia: “La reforma del período de seguridad para el acceso al tercer grado”. Jornadas en Homenaje al Prof. Dr. Manzanque-Dávila Ponce de León. La reforma del Código Penal de 22 de junio de 2010. Organiza: Facultad de Derecho. Universidad de Granada. Fecha: 17-3-2011. Lugar: Paraninfo de la Facultad de Derecho.

-Ponencia: “El acoso escolar entre menores”. Jornada: "Jornadas sobre el fenómeno de la violencia en el ámbito de las relaciones familiares y nuevos retos del derecho penal". Facultad de Derecho. Universidad de Granada. Fecha: 6-3-2012. Lugar: Salón de Actos. Organiza: Departamento de Derecho Penal, Proyecto de Excelencia de la Junta de Andalucía “Estudio jurídico integral del fenómeno de la violencia en el ámbito de las relaciones familiares” (SEJ-5842).

-Ponencia: "La restitución a las víctimas: Comentario criminológico de la película "Valor de ley" (2010)". VII Ciclo de Cine Judicial. "Justicia y sociedad: la abogacía en la pantalla". Fecha: 26-4-2012. Lugar: Salón de Actos Ilustre Colegio de Abogados de Jaén. Organiza: Ilustre Colegio de Abogados de Jaén, Consejería de Gobernación y Justicia de la Junta de Andalucía, Delegación del Gobierno (Servicio Justicia), Universidad de Jaén.

-Ponencia: “El delito de omisión del deber de intervenir para impedir delitos”. Seminario interuniversitario sobre los Títulos XIX y XX del Código penal. Universidad Carlos III de Madrid. Lugar: Facultad de Ciencias jurídicas. Fecha: 25-5-2012. Organiza: Universidad Carlos III de Madrid, Decanato y Área de Derecho Penal.

-Ponencia: “El delito de omisión del deber de promover la persecución de delitos”. Curso de Verano "Investigación Criminal. Policía Científica y Medicina Forense". Organiza: Universidad Málaga. Fundación General de la Universidad de Málaga, SUP, Fundación Estudios Seguridad y Policía. Fecha: 9-7-2012. Lugar: Convento de Santo Domingo. Ronda, Málaga.

-Ponencia: “Tratamiento penal de las modalidades de acoso”. Curso de reciclaje para abogados adscritos al turno específico en violencia de género. Fecha: 3-10-2012. Lugar: Aula Magna de la Facultad de Filosofía y Letras, Universidad de Granada. Organizan: Ilustre Colegio de Abogados de Granada, Universidad de Granada, Fundación de Estudios y Prácticas Jurídicas de Granada.

**Conferencias internacionales**

-Ponencia: “Tratamiento penal de la inmigración ilegal como manifestación del derecho penal del enemigo”. II Seminario internacional de Derecho penal. Organizan: Ilustre Colegio de Abogados del Cusco (Perú). Fecha: 13-10-2012. Lugar: Auditorium del Colegio de Abogados

-Ponencia: “Justicia penal juvenil y el acoso escolar entre iguales (bullying)”. I Jornada Internacional de Derecho Penal. Universidad Andina del Cusco (Perú). Fecha: 15-10-2012. Lugar: Auditorio de la Facultad de Derecho y Ciencia Política.

-Ponencia: “Violencia en la escuela y sistema penal de menores”. VII Curso Internacional de Derecho penal. Encuentro Académico de las Universidades de Granada, Jaén (España) y la Universidad San Martín de Porres. Facultad de Derecho de la Universidad San Martín de Porres (Lima, Perú). Fecha: 16-10-2012. Organiza: Centro de Estudios de Derecho Penal.

-Ponencia: “Derecho penal de la inmigración ilegal”. VII Curso Internacional de Derecho penal. Encuentro Académico de las Universidades de Granada, Jaén (España) y la Universidad San Martín de Porres (Lima, Perú). Facultad de

Derecho de la Universidad San Martín de Porres. Fecha: 17-10-2012.  
Organiza: Centro de Estudios de Derecho Penal.

JUAN LUIS FUENTES OSORIO

**UNIVERSIDAD DE JAÉN:**

Ponencia: Curso. “Los medios de comunicación y su influencia en las reformas de la Ley penal del menor”, en el *V Título de experto universitario en justicia penal juvenil*, organizado por el Departamento de Derecho penal, Filosofía del Derecho, Filosofía moral y Filosofía de la Universidad de Jaén.

**OTRAS INSTITUCIONES:**

Ponencia. “Lesiones y parentesco”, en las Jornadas sobre el fenómeno de la violencia en el ámbito de las relaciones familiares y nuevos retos del derecho penal. Organizado por el Proyecto de excelencia de la junta de Andalucía sej-5842. Celebrado en Granada el 7 de marzo de 2012.

Ponencia. "Configuración penal de la violencia singular, habitual y las lesiones. Agravantes, atenuantes y su aplicación penológica". Jornadas para el Acceso al turno de oficio específico: asistencia letrada a las víctimas de violencia de género, organizado por el Grupo de Abogadas y Abogados Especializados en Violencia de Género del Ilustre Colegio de Abogados de Granada. Celebrado en Granada el 11 de mayo de 2012.

M<sup>a</sup> DOLORES PÉREZ JARABA

**UNIVERSIDAD DE JAÉN:**

- Docencia en el “Curso de Experto sobre Justicia Penal Juvenil”. Universidad de Jaén. Febrero 2011.

EVA DOMÍNGUEZ IZQUIERDO

**UNIVERSIDAD DE JAÉN:**

-Ponencia: “El Derecho penal de menores: ¿una justicia para adultos?”. V Título de Experto en Derecho penal Juvenil. Universidad de Jaén.

-Coordinadora y Relatora general. I Congreso Internacional y IV Congreso nacional sobre Justicia penal juvenil. Mayo 2012. Universidad de Jaén.

**OTRAS INSTITUCIONES:**

-Curso de docencia on line: módulo “Responsabilidad penal en estructuras jerárquicas organizadas: empresas”. Máster en Derecho penal económico internacional. Instituto de Altos Estudios Universitarios.

-Congreso sobre delincuencia urbanística y corrupción política. Universidad de Granada. Diciembre de 2011. Relatora General del Congreso.

**ESTANCIAS EN CENTROS DE INVESTIGACIÓN**

**NACIONALES O EL EXTRANJERO**

MARÍA JOSÉ CRUZ BLANCA

-Università degli Studi di Firenze. Dipartimento di Diritto Comparato e Penale. Italia. Inicio: 1 de febrero de 2011. Final: 30 de mayo de 2011. Duración: cuatro meses. Carácter: Postdoctoral. Tema: Los delitos electorales. Programa: Plan Nacional de investigación científica, desarrollo e innovación tecnológica 2008-2011. Ministerio de Educación, incluido el Programa “Salvador de Madariaga”. PR 2010-0451

JUAN LUIS FUENTES OSORIO

-15 marzo 2012 – 30 abril 2012: estancia de investigación postdoctoral en el Dipartimento di Scienze Giuridiche – Università degli Studi di Modena e Reggio Emilia (Italia).

**OTROS**

RAMÓN RUIZ RUIZ

-Recibió la Orden “Rafael Rodríguez” en grado de Gran Mérito por el aporte a la Ciencia Jurídica Universal otorgado por la Facultad de Derecho y Ciencias Sociales de la Universidad Pedagógica y Tecnológica de Colombia, dado en Tunja (Colombia), el día 18 de mayo de 2012.

Mª JOSÉ CRUZ BLANCA

-Miembro del Consejo editorial de la revista (indexada) Estudios jurídicos de la Facultad de Ciencias Sociales y Jurídicas de la Universidad de Jaén desde 2008 hasta la actualidad.

ISABEL BALZA

- Evaluadora anónima de la revista Isegoría (CSIC. Instituto de Filosofía) desde el año 2011, indexada en Web of Science (Thomson-ISI) A&HCI, SCOPUS.

GUILLERMO PORTILLA

-Miembro del Tribunal de Tesis en Facultad de Derecho de la Universidad del País Vasco. Tema: Legalización de drogas, 4 de Febrero de 2011.

-Miembro del Tribunal de Tribunal de Tesis en Facultad de Derecho de la Universidad del País Vasco. Tema: teorías y alternativas sobre argumentación jurídica, 18 de mayo de 2012.

ESTHER POMARES CINTAS

-Directora: Título Tesis: “Delito de trata de personas. Marco jurídico internacional y nacional”. Enrique Olea Oriola. Desde 13-01-2012.

-Codirectora: Título Tesis: “Delincuencia contra la ordenación del territorio: la prevaricación urbanística según la reforma de 2010”. Antonio Bermejo Chamorro. Desde 15-07-2011.

-Codirectora: Título Tesis: “El nuevo de delito de acoso moral en el trabajo tras la reforma de 2010”. María del Carmen Soto Suárez. Desde 15-07-2011.

-Codirectora: Título Tesis: La protección penal del trabajador frente a los riesgos organizativos o psicosociales”. José Manuel Barranco Gámez, desde 15-07-2011.

-Directora de la Tesina titulada “Análisis jurisprudencial de los delitos contra la ordenación del territorio antes y después de la reforma del código penal por L.O 5/2010”. Antonio Bermejo Chamorro. Fecha de lectura: 7-3-2011.

-Miembro titular comisión de evaluación de la Tesis doctoral defendida por el doctorando D. Rafael Viñolo López, “El delito de administración desleal en el Código penal de 1995”. Centro: Facultad de Derecho, Universidad de Granada. Fecha: 16-12-2011.

-Miembro suplente de la Comisión de la Tesis doctoral defendida por Pablo González Sierra, “La responsabilidad penal de las personas jurídicas”. Universidad de Granada. Centro: Facultad de Derecho, Universidad de Granada. Fecha: 25-5-2012.

-Universidad de Granada. Programa de Doctorado (2011): Derecho Penal y Política Criminal. Facultad de Derecho. Título del Curso/línea de investigación: Delitos contra los derechos de los trabajadores y de los ciudadanos extranjeros: especial consideración de la siniestralidad laboral. Junio 2011.

-Investigadora del vigente Proyecto de Investigación del Ministerio de Ciencia e Innovación - Programa Nacional de Proyectos de investigación fundamental “*El Derecho ante las formas contemporáneas de esclavitud*” (DER 2011-25796), 2012-2014. Dirigido por el Prof. Dr. Esteban Pérez Alonso

(Universidad de Granada). Coordinadora de la vertiente correspondiente a las formas de explotación laboral de las víctimas de trata.

-Miembro del Observatorio Vasco sobre Acoso moral (Bilbao, Consejo vasco de la Abogacía), en calidad de especialista en materia penal de las formas de acoso. <http://www.observatoriosobrecoso.com>. Ponente de las siguientes Reuniones de trabajo en el Ilustre Colegio de Abogados de Bilbao: “Panorama jurisprudencial anterior al nuevo delito de acoso laboral, comentario a la STS 945/2010, de 28-10”. Fecha: 31-3-2011. “La supresión del Libro III del Código penal: las faltas penales según el Anteproyecto de Reforma del Código penal de julio de 2012”. Fecha: 19-9-2012.

-Miembro del Laboratorio de Riesgos Psicosociales de Andalucía (C. Molina Navarrete, Dir.). [www.larp.es](http://www.larp.es). Instituto Andaluz de Prevención de Riesgos Laborales. Junta de Andalucía. Responsable de la Sección de jurisprudencia penal en materia de acoso laboral y otras situaciones de violencia en el trabajo. Última actualización: febrero 2012.

#### ALBERTO DEL REAL ALCALÁ

-Miembro del Comité Editorial y Científico de “Cibionte Revista de Humanidades y Ciencias Sociales”.

-Miembro del Comité Organizador de las XXIII Jornadas de Filosofía Jurídica y Política “Las claves de la Filosofía del Derecho del siglo XXI”.

- Co-tutor de la Tesis de Maestría “Los conceptos jurídicos indeterminados: el término ‘mercadería’ en la Convención de Viena sobre contratos de compraventa internacional de mercaderías”, elaborada por Melissa Daniela Pacheco, perteneciente al Título de Magister en Derecho, Mención Derecho Internacional Económico, del Programa Internacional de Maestría 2009-2011 de la Universidad Andina Simón Bolívar-Sede Ecuador.

-Tutor de la Tesina de Doctorado (Trabajo Tutelado de Iniciación a la Investigación: 12 créditos) “La moralidad administrativa como concepto

jurídico indeterminado en la legislación y jurisprudencia colombianas”, elaborada por Nubia Novoa Moreno, perteneciente al Programa de Doctorado “Cuestiones Fundamentales de Derecho Público”, impartido por la Universidad de Jaén. 2011.

-Tutor de la Tesina de Doctorado (Trabajo Tutelado de Iniciación a la Investigación: 18 créditos) “La aplicación judicial de los derechos fundamentales: un nuevo paradigma en el Estado Plurinacional de Bolivia. Bases para la construcción de un nuevo Derecho intercultural de los derechos fundamentales”, elaborada por MARÍA ELENA NEGRÓN PINO, perteneciente a la Línea de Investigación Doctoral de la Universidad de Jaén “Derechos Fundamentales y Democracia Constitucional: interpretación y argumentación jurídicas”, cuyo responsable es el Prof. J. Alberto del Real Alcalá. 2011.

-Tutor de la Tesina de Doctorado (Trabajo Tutelado de Iniciación a la Investigación: 30 créditos) “Teoría jurídica del valor constitucional de la libertad. Especial referencia a la Constitución Española”, elaborada por MARÍA DE LA CABEZA MENA ESTRELLA, perteneciente a la Línea de Investigación Doctoral de la Universidad de Jaén “Derechos Fundamentales y Democracia Constitucional: interpretación y argumentación jurídicas”, cuyo responsable es el Prof. J. Alberto del Real Alcalá. 2011.

-Tutor de la Tesina de Doctorado (Trabajo Tutelado de Iniciación a la Investigación: 30 créditos) “La configuración del Principio de Unidad en el Poder Judicial en España”, elaborada por SUSANA LÓPEZ JÓDAR, perteneciente a la Línea de Investigación Doctoral de la Universidad de Jaén “Derechos Fundamentales y Democracia Constitucional: interpretación y argumentación jurídicas”, cuyo responsable es el Prof. J. Alberto del Real Alcalá. 2011.

- Publicación. “Constitución de 2009 y nuevo modelo de Estado de Derecho en Bolivia: el Estado de Derecho Plurinacional”, en Cuadernos de la Fundación

Manuel Giménez Abad nº 1 (número inaugural), Fundación Manuel Giménez Abad, Parlamento de Aragón, Zaragoza, 2011.

-Publicación: “Derecho a la paz y nación obligatoria en el Estado Constitucional”, en GARRIDO, Isabel: *El Derecho a la paz*, Universidad de Alcalá de Henares.

-Publicación: “Un sistema jurídico más sofisticado en el neoconstitucionalismo”, en CEFD, número 23, Valencia, 2011.

**JOSÉ ANTONIO LÓPEZ GARCÍA**

- Director Tesis “Teorías Actuales sobre los Derechos Humanos y su Aplicación al Ordenamiento Jurídico del Estado Mexicano de Yucatán”. Autor: Dr. Geofredo Angulo López, Universidad de Jaén 21/11/2011.

-Publicación: Los conceptos básicos de la teoría del Estado de Georg Jellinek: estudio y actualidad, del libro: “Teoría del Estado contemporáneo”, Mexico D.F. Editorial: Porrúa, 2011.

-Publicación: Teorías actuales de la democracia y multiculturalismo del libro “Libertad ideológica y objeción de conciencia. pluralismo y valores en derecho y educación”, Madrid, Ed. DYKINSON, 2011.

- Publicación: La constitución de 1812 y la ilustración jurídica española del libro “ Sobre un hito jurídico. La constitución de 1812. Reflexiones actuales, estado de la cuestión, debates historiográficos”, Universidad de Jaén, Ed. Universidad de Jaén, 2012.

**Mª DOLORES PÉREZ JARABA**

- Publicación: Familia y mujer en la Constitución de 1812, del libro “Sobre un hito jurídico. La constitución de 1812. Reflexiones actuales, estado de la cuestión, debates historiográficos”, Universidad de Jaén, Ed. Universidad de Jaén, 2012.

**EMILIO LÓPEZ MEDINA**

-Libros: “El dolor”. Ed. Octaedro-Univ. de Jaén. Barcelona, 2011.

-Artículos: Columna semanal de reflexión filosófica, titulada Pensamientos Mínimos, en el suplemento universitario “Campus” del Diario Jaén:

Desde el 3 Noviembre’2011 al 15 Diciembre’2011

12 Enero’2012 al 29 Marzo’2012

12 Abril’2012 al 28 Junio’2012

15 Noviembre’2012 - (continúa)

**VISITA DE PERSONALIDADES**

**RAMÓN RUIZ RUIZ**

- D.<sup>a</sup> Isabel Menchón, responsable del Área de Observación Electoral Internacional de la Oficina de Derechos Humanos del Ministerio de Asuntos Exteriores, participó en las Jornadas *La difusión de los valores democráticos en el extranjero por parte de los poderes públicos españoles*, dirigidas por Ramón Ruiz Ruiz, organizadas por el Vicerrectorado de Extensión Universitaria, Deportes y Proyección Institucional de la Universidad de Jaén y celebradas en Jaén el día 18 de abril de 2012.

**ALBERTO DEL REAL ALCALÁ**

- Visita académica (del 13 de Noviembre al 13 de Diciembre de 2011) del Prof. Juan Ramón Pérez Carrillo, Profesor de Derecho Constitucional y Decano de



la Facultad de Ciencias Sociales y Humanidades de la Universidad de Granma (Cuba).

Cursos, Seminarios y Conferencias.

**DEPARTAMENTO DERECHO PÚBLICO**

**Organigrama institucional del Departamento**

Director/a: Eloisa Carbonell Porras  
 Secretario/a: Juan José Ruiz Ruiz  
 Secretaria Administrativa: María Dolores González Jiménez

**Áreas de conocimiento**

Derecho Administrativo  
 Derecho Constitucional

**Situación del Departamento**

Nº de Catedráticos/as de Universidad: 4  
 Nº de Catedráticos/as de Escuela Universitaria: 0  
 Nº de Profesores/as Titulares de Universidad: 7  
 Nº de Profesores/as Titulares de Escuela Universitaria: 0

**Composición del Consejo de Departamento**

Nº de doctores: 16  
 Nº de resto de Personal Docente e Investigador: 0  
 Nº de estudiantes: 4  
 Estudiante de Tercer ciclo: 0  
 Personal de Administración y Servicios: 0

**ACTIVIDADES**

**MEMORIA ACADÉMICA 2011-12**

CARAZO LIEBANA, MARIA JOSE:

Seminario: “Brasil y España ante los retos del Derecho Público. Dirección. Facultad de Ciencias Sociales y Jurídicas de la Universidad de Jaén. Marzo 2012.

CARBONELL PORRAS, ELOISA:

- “Jurisdicción contencioso-administrativa e intereses legítimos colectivos,” conferencia impartida en la Universidad Católica de Santa María de Arequipa (Perú) el 18 de abril de 2012

- “El Municipio en el Estado de las Autonomías en España”, Conferencia impartida en las Jornadas Académicas de Derecho Constitucional. Análisis evaluación de reformas constitucionales, organizadas por el Colegio de abogados de Arequipa y otros, el 19 de abril de 2012

- Ponencia: “Los retos de la Administración Pública en un contexto de crisis económica” en el seminario internacional Brasil y España ante los retos del Derecho Público celebrado en la Facultad de Ciencias Sociales y Jurídicas de la Universidad de Jaén, el 2 de marzo de 2012

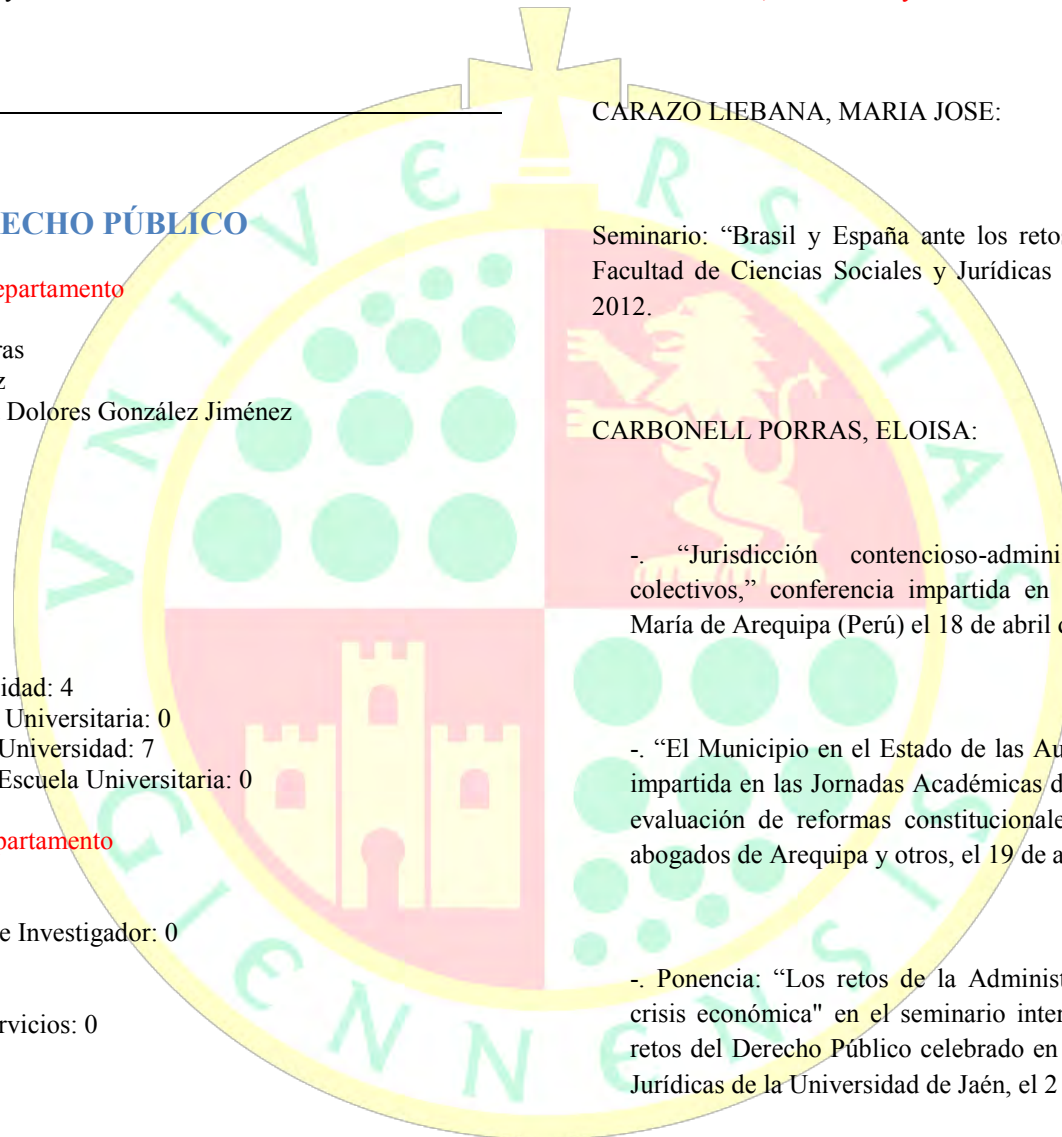

- Ponencia en Santiago de Compostela 11 de mayo de 2012, titulada *la Reforma local y intermunicipalismo*

- Conferencia “Intereses colectivos y procedimiento sancionador”, en Seminario sobre la potestad sancionador, celebrado en la Facultad de Ciencias Sociales y Jurídicas de la Universidad Rey Juan Carlos de Madrid, el día 11 de junio de 2012

- Ponencia de Estudio para reforzar las funciones del Senado, invitada en la Comisión de Reglamento del Senado, el día 17 de septiembre de 2012, a las 18.30 horas.

GALLARDO CASTILLO, MARIA JESÚS:

1. Ponencia “La potestad sancionadora de las entidades locales. Los principios de legalidad y tipicidad en Derecho Sancionador. Las sanciones comunitarias”, pronunciada en el INAP, Madrid, el día 26 de septiembre de 2011.

2. Ponencia “La responsabilidad patrimonial de la Administración sanitaria”, pronunciada en la Facultad de Derecho de la Universidad de Salamanca, el día 12 de enero de 2012.

3. Ponencia “La responsabilidad patrimonial de la Administración sanitaria”, pronunciada en el Excmo. Ayuntamiento de Mengíbar, el día 6 de marzo de 2012.

4. Ponencia “Estudio médico forense de la responsabilidad profesional en el ámbito del Derecho administrativo. Revisión de la Jurisprudencia”, pronunciada en el Colegio de Médicos de Jaén dentro del Curso “Estudio Médico forense de la responsabilidad profesional sanitaria”, el día 5 de junio de 2012.

1. Profesora en el Curso de Formación “Derecho Administrativo y Gestión Académica”, dirigido al personal de administración y servicios organizado por la Gerencia de la Universidad de Jaén y celebrado desde los días 5 y 13 de abril de 2011, con una duración de 10 horas.

2. Profesora en el Curso de Formación “Procedimiento administrativo”, organizado por el INAP y celebrado en la Subdelegación del Gobierno de Jaén durante los días 22 y 23 de junio de 2011, con una duración de 7.30 horas.

3. Profesora en el IX Curso de Especialización en Derecho Público Local. Módulo II: Procedimiento Administrativo Local”, con la ponencia “Iniciación e Instrucción del Procedimiento Administrativo. Especial referencia a la prueba y a la audiencia de los interesados. Revisión de oficio. Régimen de invalidez de los actos administrativos”, organizado por el CEMCI y celebrado en Granada el día 1 de marzo de 2012 con una duración de 5 horas.

4. Profesora en el IX Curso de Especialización en Derecho Público Local. Módulo II: Procedimiento Administrativo Local”, con la ponencia “Caracterización general de la potestad sancionadora en el ámbito local. Los principios generales de la potestad sancionadora de la Administración. El principio de culpabilidad en el ámbito sancionador local”, organizado por el CEMCI y celebrado en Granada el día 14 de junio de 2012, con una duración de 4.30 horas.

MARTIN VALDIVIA, SALVADOR:

- Universidad de Málaga, ha participado como ponente en el Máster en Regulación Económica y Territorial: Especialidad en Ordenación del Territorio, Urbanismo y Medio Ambiente con la ponencia titulada “Sistema de Compensación y Sistema de Cooperación”. El día 4 de febrero de 2011
- Universidad de Málaga, ha participado como ponente en el Máster en Regulación Económica y Territorial: Especialidad en Ordenación del Territorio, Urbanismo y Medio Ambiente con la ponencia titulada “Las Junta de Compensación”. 25 Enero 2012
- Universidad de Málaga, ha participado como ponente en el Máster en Regulación Económica y Territorial: Especialidad en Ordenación del Territorio, Urbanismo y Medio Ambiente con la ponencia titulada “El Agente Urbanizador”. 26 Enero 2012
- Universidad de Jaén, ha participado como ponente en el Seminario Hispano-alemán de Derecho Público (“Instrumentos para superar la crisis de endeudamiento) con la ponencia titulada “La recentralización del Estado como efecto beneficioso de la crisis. 17 de Febrero 2012.
- Colegio Oficial de Arquitectos de Granada, ha participado como ponente en el Máster en Urbanismo con las ponencias “La ejecución del planeamiento. Delimitación de unidades de ejecución para la equidistribución de cargas y beneficios”. 30 de Marzo de 2012, “La Reparcelación y su régimen. El Proyecto de Reparcelación en los sistemas de actuación. El sistema de cooperación”. 20 de Abril de 2012. “El sistema de expropiación. Supuestos de revisión. La incidencia de la Ley del Suelo Estatal”. 27 de Abril de 2012
- Centro de Estudios Municipales y de Cooperación Internacional, ha participado en el IX Curso de Especialización de Derecho Público Local, el 15 de Junio de 2012 con las ponencias “La responsabilidad patrimonial de las entidades locales: presupuestos y contenido, Peculiaridades en el régimen local” y “La responsabilidad patrimonial en materia de urbanismo”
- Universidad de Jaén. Seminario Conmemorativo del Bicentenario de la Constitución de 1812, organizado por la Facultad de Ciencias Sociales y Jurídicas de la Universidad de Jaén, imparte la ponencia dentro del Bloque Temático III “Dogmas constitucionales: derechos y libertades fundamentales” con el tema “El derecho de propiedad ¿Derecho

fundamental? (Un ejercicio de reconocibilidad desde 1812 hasta hoy) celebrado los días 19,20 y 21 de marzo de 2012, 25 horas de duración.

- Universidad de Jaén, Ponente en la actividad ¿Qué urbanismo es posible en tiempos de crisis? Con la ponencia “La legalización de la ilegal. A propósito del Decreto 2/2012 por el que se regula el régimen de las edificaciones y asentamientos existentes en el suelo no urbanizable en la Comunidad Autónoma de Andalucía, Organizado por el vicerrectorado de Docencia y Profesorado de la Universidad de Jaén y el Excmo. Ayuntamiento de la Carolina, celebrado del 9 al 12 de julio de 2012, impartiendo una carga docente de dos horas.

Estancias en centros de investigación nacionales o extranjeros.

Otros.

CARBONELL PORRAS, ELOISA

- Codirectora, con Luis Cosculluela Montaner de la tesis Doctoral de María Hernando Rydings, *El contrato de colaboración entre el sector público y el sector privado*, Doctorado Europeo, defendida en la Facultad de Ciencias Jurídicas y Económicas de la Universidad rey Juan Carlos el 30 de noviembre de 2011, obteniendo la calificación de sobresaliente cum laude por unanimidad (Tribunal integrado por L. Martín-Retortillo (presidente), Lucciano Vandeli, Mariano Lopez Benítez, Carmen Chinchilla, Jose Manuel sala Arquer (secretario)

- Evaluadora de Proyectos del Plan Nacional I+D+i, dentro de la Subdirección General de Proyectos de Investigación (Ministerio de Economía y Competitividad), de las solicitudes incluidas en la convocatoria de 2012

(Resolución de la Secretaría de Estado de Investigación, Desarrollo e Innovación de 30 de diciembre de 2011, BOE de 31 de diciembre)

- Miembro de la Comisión de Ciencias Sociales y Jurídicas del programa PEP de la Aneca desde febrero de 2012
  - Miembro del Consejo de redacción de la Revista General de Derecho Administrativo y del Anuario de Derecho Local del Instituto de derecho Local de la Universidad Autónoma de Madrid
  - Miembro de la Junta Directiva de la Asociación Española de Derecho Administrativo
  - Evaluadora externa de la ANEP, de la Agencia Andaluza de Investigación y de la Agencia de Investigación de castilla y León
  - Evaluadora externa de la Revista Española de Derecho Administrativo, de la Revista de Administración Pública y de la Revista Andaluza de Administración pública
  - Vocal Titular de la Comisión encargada de juzgar una plaza de Profesor Titular de Universidad en la Universidad de Vigo según Resolución de 27 de octubre de 2001 (Boe de 10 de noviembre) celebrada el día 2 de febrero de 2012
  - Vocal titular Comisión de Concurso de acceso de Plaza de catedrático de Universidad en la Universidad de Cantabria Convocada por resolución de 16 de febrero de 2012 (publicada el 24 de marzo de 2012) celebrada el 14 de mayo de 2012
  - Vocal titular de la comisión encargada de juzgar plaza de Catedrático de Universidad en la Universidad de Córdoba (BOE de 31 de marzo de 2012), celebrada el 16 de julio de 2012
  - Miembro titular del tribunal encargado de juzgar la tesis de Mohamed Ouled Elkebir, titulada «La Cooperación Económica del Estado con las Entidades Locales », dirigida por el Prof. Dr. Rodrigo Moreno Fuentes y defendida en la Facultad de derecho de la Universidad Complutense de Madrid el 31 de mayo de 2012
  - Miembro Titular del Tribunal de Defensa de la tesis Doctoral de Maria del Pilar Castro López, titulada *El régimen jurídico administrativo de la videovigilancia policial*, dirigida por los Prof. J.mª Souviron y D. Vera, defendida en la Facultad de Derecho de Málaga el día 28 de junio de 2012
- GALLARDO CASTILLO, MARIA JESÚS:
- libros
- Dirección del Libro: La responsabilidad jurídico-sanitaria. Madrid, Ed. LA LEY, 2011

materiales docentes

Casos prácticos de Derecho Administrativo adaptados al EEES (incluye soluciones). Madrid, Ed. La Ley, 2ª ed., 2011.

preparación de textos legales

Normas Administrativas Básicas editadas por Tecnos. Madrid, 23ª ed., 2012.

capítulos de libro

1. Comentario al artículo 27 del Estatuto de Autonomía de Andalucía, en el libro colectivo dirigido por Cruz Villalón, P. y Medina Guerrero, Parlamento de Andalucía, Sevilla, T. I, 2011, págs. 448 a 457.
2. Comentario al artículo 44 del Estatuto de Autonomía de Andalucía, en el libro colectivo dirigido por Cruz Villalón, P. y Medina Guerrero, Parlamento de Andalucía, Sevilla, T. II, 2011, págs. 719 a 729.
3. Comentario al artículo 47 del Estatuto de Autonomía de Andalucía, en el libro colectivo dirigido por Cruz Villalón, P. y Medina Guerrero, Parlamento de Andalucía, Sevilla, T. II, 2011, págs. 764 a 780.
4. Comentario al artículo 76 del Estatuto de Autonomía de Andalucía, en el libro colectivo dirigido por Cruz Villalón, P. y Medina Guerrero, Parlamento de Andalucía, Sevilla, T. II, 2011, págs. 1250 a 1264.
5. Comentario al artículo 123 del Estatuto de Autonomía de Andalucía, en el libro colectivo dirigido por Cruz Villalón, P. y Medina Guerrero, Parlamento de Andalucía, Sevilla, T. III, 2011, págs. 1957 a 1967.

5. Acción y Procedimiento de Responsabilidad, en la obra colectiva dirigido por María Jesús Gallardo Castillo, Madrid, Ed. LA LEY, 2011, págs. 495 a 538.

6. “Transparencia, Poder público y Derecho Administrativo”, en la obra colectiva El nuevo Derecho Administrativo (Liber amicorum en Homenaje al Prof. Enrique Rivero Ysern), dirigida por Angel Sánchez Blanco, Miguel Domínguez-Berrueta y José Luis Rivero Ysern, Ed. Ratio Legis, Salamanca, 2012, págs. 165 a 167.

7. “La regulación del patrimonio de las Entidades locales en la Ley de Autonomía local de Andalucía”, en el libro colectivo dirigido por José Luis Rivero Ysern, Comentarios a la Ley de Autonomía local de Andalucía, Iustel, Madrid, 2012, págs. 203 a 239.

8. “La gestión del patrimonio municipal”, en el libro colectivo dirigido por Valentín Merino Estrada, “Secretarios, Interventores y Tesoreros de la Administración local: doscientos años de servicio a la ciudadanía”, Iustel, 2012.

DE LA TORRE MARTÍNEZ, LOURDES

C. Cursos, Seminarios y Conferencias

Asistencia al III Seminario Hispano-alemán de Derecho Público sobre “Instrumentos para superar la crisis de endeudamiento/Rechtliche Instrumente zur Bewältigung der Schuldenkrise” celebrado en la sede “Antonio Machado” de la Universidad Internacional de Andalucía Baeza los días 16 a 18 febrero de 2012

Participación en el VII Congreso Nacional de la Asociación de Profesores de Derecho Administrativo celebrado en Tarragona los días 10 y 11 de febrero de 2012

Justicia. Un análisis jurisprudencial. Liber amicorum al Prof. Tomás Ramón FERNANDEZ”, tomo I, España, Thomson-Civitas, 2012, p. 345-371.

B. Estancias en centros de investigación nacionales o extranjeros.

-“Derecho Administrativo europeo derivado del Tratado de Lisboa: un nuevo fundamento jurídico en materia de Servicios de Interés Económico General”, en *Derecho Público de la crisis económica. Transparencia y sector público hacia un nuevo Derecho Administrativo*, AEPDA, 6 INAP, Madrid, 2012, p. p. 515-524.

C. Otros

-DE LA TORRE MARTÍNEZ, L., y RUIZ RUIZ, R., “El principio de proporcionalidad como principio general del Derecho Administrativo”, *Revista General del Derecho Administrativo*, mayo 2011, Iustel, 2011.

-“La importancia estratégica de la banda ancha en la recuperación económica y su inclusión en el servicio universal de comunicaciones electrónicas”, en REBOLLO PUIG, M., (Coord.), *La regulación económica: en especial, la regulación bancaria: actas del IX Congreso Hispano-Luso de Derecho Administrativo*, 2012, p. p. 691-702.

-RUIZ RUIZ, R. y DE LA TORRE MARTÍNEZ, L., “Algunas aplicaciones e implicaciones del principio de proporcionalidad”, *Revista Telemática de Filosofía del Derecho*, n.14, [www.rtfed.es](http://www.rtfed.es), 2011.

-DE LA TORRE MARTÍNEZ, L., recensión del libro “Reforma estatutaria y régimen local” de COSCULLUELA MONTANER, L., y CARBONELL PORRAS, E., (Dir.) MEDINA ALCOZ, L., (Coord.), en *Revista Andaluza de Administración Pública*, n. 82, enero-abril 2012, p. p. 519-526.

-DE LA TORRE MARTÍNEZ, L., “Régimen jurídico del Municipio en la Constitución de 1812”, *Sobre un hito jurídico, La Constitución de 1812: reflexiones actuales, estados de la cuestión, debates historiográficos / M.A. Chamocho y J. Lozano*, 2012, págs. 613-630.

MARTI DEL MORAL ANTONIO

A. Cursos, Seminarios y Conferencias

-DE LA TORRE MARTÍNEZ, L., “El derecho de los concejales no adscritos a participar en las comisiones informativas con voz y con voto (a propósito de la Sentencia del TC 20/2011, de 14 de marzo)”, en libro colectivo dirigido por E. GARCÍA DE ENTERRÍA y R. ALONSO GARCÍA, “Administración y

Director del III Seminario Hispano-alemán de Derecho Público sobre “Instrumentos para superar la crisis de endeudamiento/Rechtliche Instrumente zur Bewältigung der Schuldenkrise” celebrado en la sede “Antonio Machado”

de la Universidad Internacional de Andalucía Baeza los días 16 a 18 febrero de 2012

Ponencia en el III Seminario Hispano-alemán de Derecho Público celebrado en la sede “Antonio Machado” de la Universidad Internacional de Andalucía Baeza (Jaén) los días 16 a 18 febrero de 2012 relativa a “El límite de deuda en la Constitución/Die Schuldenbremse in der Verfassung” el día 17 de febrero de 2012

Participación en el VII Congreso Nacional de la Asociación de Profesores de Derecho Administrativo celebrado en Tarragona los días 10 y 11 de febrero de 2012

Ponencia sobre "La defensa de los intereses colectivos en la jurisdicción contencioso-administrativa" en el Seminario organizado por el Prof. A. Gidi en Law Center University of Houston el día 15 de septiembre de 2012

B. Estancias en centros de investigación nacionales o extranjeros.

C. Otros

Marti del Moral, A., “Las obligaciones de servicio público en las telecomunicaciones”, Direito das Infraestruturas. Un estudo dos distintos mercados regulados, coordinadores A. Saddy y Aurilivi Linares Martinez, Editoria Lumen Iuris, Rio de Janeiro, 2011, p. 611-640.

MARTI DEL MORAL, A., “La incidencia de la Constitución de Cádiz en el origen de la jurisdicción contencioso-administrativa”, Sobre un hito jurídico, La Constitución de 1812: reflexiones actuales, estados de la cuestión, debates historiográficos / M.A. Chamocho y J. Lozano, 2012, págs. 501-516

MARTI DEL MORAL, A., “La legitimación de las asociaciones ecologistas para recurrir las actuaciones administrativas en el derecho comunitario ambiental (Comentario a la Sentencia del Tribunal de Justicia de la Unión Europea de 12 de mayo de 2011)”, en libro colectivo dirigido por E. GARCÍA DE ENTERRÍA y R. ALONSO GARCÍA, “Administración y Justicia. Un análisis jurisprudencial. Liber amicorum al Prof. Tomás Ramón FERNANDEZ”, tomo II, Europa y América, Thomson-Civitas, 2012, p. 3355-3379.

Marti del Moral, A., “La constitucionalización del principio de estabilidad presupuestaria”, en el libro colectivo Crisis económica y reforma del régimen local”, dirigido por L.COSCULLUELA y L.MEDINA y coordinado por M. HERNANDO, 2012, Thomson-Civitas, p. 271-291.

Artículos

1. “La prescripción para el ejercicio de la acción patrimonial frente a la Administración sanitaria”, publicado en Diario La Ley, núm. 7700, 20011, págs. 9 a 13.
2. “Aprovechamiento económico y rentabilidad social de los bienes patrimoniales en tiempos de crisis: ¿Una cuestión de legalidad o de

oportunidad?”, Revista de Estudios Locales (COSITAL) núm. 142, 2011, págs. 36 a 53.

3. “La Abogacía del Estado en España: Antecedentes, Regulación y Funciones”, Actualidad Administrativa, nº 1, 2012, págs. 6 a 14.

4. “El principio non bis in ídem: ¿Realidad o ficción?” en Revista Foro, del Ilustre Colegio de Abogados de La Coruña.

Participación en comisiones y tribunales

1. Vocal en la Comisión de Tesis dirigida por el Prof. Dr. Ricardo Rivero Ortega y defendida por Susy Bello Knoll en Salamanca el día 10 de octubre de 2011.
2. Vocal en la Comisión para cubrir la plaza de Catedrático de Universidad convocada por Resolución de la Universidad de Salamanca el día 2 de diciembre de 2011.
3. Vocal en la Comisión para cubrir la plaza de Catedrático de Universidad convocada por Resolución de la Universidad de Cádiz el día 5 de enero de 2012.
4. Vocal en la Comisión para cubrir la plaza de Profesor Titular de Universidad convocada por Resolución de la Universidad de Cádiz el día 5 de enero de 2012.
5. Vocal en la Comisión para cubrir la plaza de Profesor Titular de Universidad convocada por Resolución de la Universidad de Huelva el día 22 de febrero de 2012.
6. Vocal en la Comisión para cubrir la plaza de Profesor Titular de Universidad convocada por Resolución de la Universidad Pablo de Olavide el día 9 de mayo 2012 de 2011.

**Organigrama institucional del Departamento**

Director: Víctor Luís Gutiérrez Castillo  
 Secretario: Ángel López-Sidro López  
 Director/a de Sección Departamental: -  
 Secretaría Administrativa: Isabel M<sup>a</sup> Trillo Espejo

**Áreas de Conocimiento**

Derecho Eclesiástico del Estado  
 Derecho Internacional Público y Relaciones Internacionales  
 Derecho Procesal  
 Derecho Romano

**Situación del Departamento**

Nº de Catedráticos/as de Universidad: 4  
 Nº de Catedráticos/as de Escuela Universitaria: -  
 Nº de Profesores/as Titulares de Universidad: 5  
 Nº de Profesores/as Titulares de Escuela Universitaria: -

**Composición del Consejo de Departamento**

Nº de doctores: 12  
 Nº de resto de Personal Docente e Investigador: 2  
 Nº de estudiantes: 5  
 Estudiante de Tercer Ciclo: 1  
 Personal de Administración y Servicios: 1

**ACTIVIDADES**

**Cursos, Seminarios y Conferencias.**

Universidad de Jaén:

DEPARTAMENTO DE DERECHO PÚBLICO Y COMÚN EUROPEO



**Juan Manuel de Faramiñán Gilbert.** Curso sobre “Perspectiva social y política de la Globalización” dentro del Master Europeo en Economía Social y Desarrollo Local dirigido por el prof. Juan Ignacio Pulido desde la Universidad de Jaén en Jaén (España) (2 de noviembre-5 horas- y 16 de noviembre-5 horas- de 2011).

**Juan Manuel de Faramiñán Gilbert.** Curso sobre “El Tribunal de Justicia de la Unión Europea como garante de la aplicación efectiva del Derecho comunitario en materia de Derechos fundamentales”, dentro del Master Virtual (semipresencial) para Formación de Jueces Latinoamericanos sobre “Tutela Judicial de Derechos Fundamentales”, dirigido por Gerardo Ruiz-Rico en la Universidad de Jaén, del 5 al 9 de diciembre de 2011.

**Juan Manuel de Faramiñán Gilbert. Conferencia** “La *Primavera árabe* y sus efectos en la paz y seguridad en el Mediterráneo”, celebrada en la Universidad de Jaén el 4 de octubre de 2011.

**Juan Manuel de Faramiñán Gilbert.** Conferencia “La movilización de la Sociedad civil: el 15 M, el movimiento de los ‘Indignados’ y la nueva agitación social en el mundo” dentro del Seminario para Mayores organizado por el Vicerrectorado de Extensión Universitaria de la Universidad de Jaén, en Linares (EPS) el 1 de febrero de 2012.

**Juan Manuel de Faramiñán Gilbert. Conferencia** “La movilización de la Sociedad civil: el 15 M, el movimiento de los ‘Indignados’ y la nueva agitación social en el mundo” dentro del Seminario para Mayores organizado por el Vicerrectorado de Extensión Universitaria de la Universidad de Jaén, en la Sede Centro de la Universidad de Jaén el 16 de mayo de 2012.

**Juan Manuel de Faramiñán Gilbert. Lección Inaugural** “Globalización y sociedad civil” dentro del Summer School “Análisis e Investigación en Turismo y Sostenibilidad”, en la Universidad de Jaén, el 12 de septiembre de 2011.

**Juan Manuel de Faramiñán Gilbert. Moderador en la Mesa Redonda** “Pensar el derecho y las políticas de las sexualidades desde América Latina/ Penser le droit et les politiques de la sexualité à partir l’Amérique Latine” dentro del I Coloquio Internacional sobre políticas y derecho de las sexualidades/ Colloque International sur les politiques et le droit des sexualités, en la que participan Roger Raupp Rios (Tribunal Federal RGS, Porto Alegre, Brasil), Arturo Sánchez García (University of Kent), Gisele Gimaraes Cittadino (Pontificia Universidade Católica de Rio de Janeiro/Brasil) celebrada el 30 de marzo de 2012 en la Universidad de Jaén.

**Juan Manuel de Faramiñán Gilbert. Mesa Redonda** sobre la película “En Bandeja de plata” de Willy Wilder dentro del VI Ciclo de Cine Jurídico “Justicia y Sociedad: la abogacía en la pantalla” organizado por el Colegio de Abogados de Jaén y el Vicerrectorado de Extensión Universitaria de la Universidad de Jaén en el Salón de Actos del Ilustre Colegio de Abogados de Jaén en Jaén el 3 de mayo de 2012.

**Juan Manuel de Faramiñán Gilbert.** Director Académico de Terceras Jornadas sobre Cultura para la Defensa “Defensa, inteligencia y seguridad”, codirigidas con el Dr. Alfonso Rojas Salcedo y con la participación del Teniente General de la Rosa Morena, General de División Manuel Jesús Solana Cortés, Nieves Bregante (CNI), coronel Mora Tebas, coronel Sánchez de Rojas, capitán de corbeta Martínez Vázquez del CESEDEN, Sobrino Heredia, Universidad de la Coruña, capitán de fragata Castellón Moreno, Marín Cáceres, Universidad de Jaén, Cte. DEM Gutiérrez de León, Tcol. Lázarp Sáenz, Cte. Ortega Olmero, coronel Salgado Romero y Genarl de la BRIMZ Baños Alonso, celebrada en la Universidad de Jaén y la Base Militar de Cerro Muriano en Córdoba, los días 3 y 4 de noviembre de 2011.

**Juan Manuel de Faramiñán Gilbert.** Director (codirigida con el Dr. Víctor Gutiérrez Castillo) de la VIII Edición del Observatorio de la Globalización de la Universidad de Jaén en cuyo marco se organizó el encuentro: “Los movimientos sociales y la crisis económica y social”, con la participación de Antonio de la Torre Olid, Diputación Provincial de Jaén, Monia Ben Jémia, Universidad de

Túnez, María Teresa Velazquez, Universidad Autónoma de Barcelona, Felipe Morente Mejías, Universidad de Jaén, María del Carmen Muñoz Rodríguez, Universidad de Jaén, David Marcilhacy, Universidad Paris-Sorbona (IV), Olmo Gálvez Martínez, miembro y portavoz internacional de Democracia Real Ya, Miguel Ángel Rodríguez Pinto, Director de la Escuela Superior de Comunicación y Empresa, Antonio Martín Mesa, Universidad de Jaén, celebrado en la Universidad de Jaén el 3 de mayo de 2012.

**Víctor Luis Gutiérrez Castillo.** Dirección de I Coloquio Internacional de Derecho y Políticas de las sexualidades en el mundo latinomediterráneo, organizado por Universidad de Jaén/*Université Paris X*, 29 y 30 de marzo 2012.

**Víctor Luis Gutiérrez Castillo.** Dirección del Observatorio de la Globalización, 5 de mayo 2012, organizado por la Universidad de Jaén.

**Víctor Luis Gutiérrez Castillo.** Dirección Curso de Experto “Cooperación internacional al Desarrollo con África Subsahariana”, de septiembre 2011-julio 2012, organizado por la Universidad de Jaén.

**Laura Marín Cáceres.** III Jornadas sobre Cultura para la Defensa, Conferencia: 2º Panel: “La moderna piratería y las acciones estratégicas para combatirla”, celebrada el día 3 de noviembre de 2011 en la Universidad de Jaén.

**Laura Marín Cáceres.** “Las políticas de la Unión Europea” (práctica, 2 horas), en el XVII Curso de Especialización “Unión Europea: Derecho, Instituciones y Política”, Cátedra Jean Monnet-Lifelong Learning Programme, 21 de diciembre de 2011, Universidad de Jaén.

**Laura Marín Cáceres.**Seminario: “Los movimientos sociales y la crisis económica y social”, celebrado el 3 de mayo de 2012, Universidad de Jaén.

**Laura Marín Cáceres.** “Justicia Política y medios de comunicación: Los retos de la Justicia”, VII cursos universitarios de verano de Torres, celebrado los días 25 y 26 de julio de 2012, Universidad de Jaén.

**Laura Marín Cáceres.** “Derechos del personal docente e investigador con perspectiva de género”, celebrado en julio de 2012, Universidad de Jaén.

**Mª Carmen Muñoz Rodríguez** Miembro del Comité científico y docente de las “III Jornadas sobre Cultura para la Defensa-Defensa, Inteligencia y Seguridad, Universidad de Jaén, Ministerio de Defensa y Círculo de Amigos de las Fuerzas Armadas, 3 y 4 de noviembre de 2011.

**Mª Carmen Muñoz Rodríguez** Co-Directora y Profesora del XVII Curso de Especialización “Unión Europea: Derecho, Instituciones y Políticas”- Cátedra *Jean Monnet*-, Universidad de Jaén, noviembre 2011 - abril 2012.

**Mª Carmen Muñoz Rodríguez** Miembro del Comité Organizador y Moderadora de la Mesa de Comunicaciones en el I Coloquio Internacional sobre Políticas y Derecho de las Sexualidades / *I Colloque International sur les Politiques et le Droit des Sexualités*, Universidad de Jaén, y *Université Paris Ouest* (Francia), 29 y 30 de marzo de 2012.

**Mª Carmen Muñoz Rodríguez** Moderadora de Mesa “Los movimientos sociales en Europa” en la VIII Edición del Observatorio de la Globalización de la Universidad de Jaén “Los movimientos sociales y la crisis económica y social”, Universidad de Jaén, 3 de mayo de 2012.

**Mª Carmen Muñoz Rodríguez** Impartición de la ponencia “La Ciudadanía Europea”, dentro del Curso “La Ciudadanía y sus Derechos: pasado, presente y futuro”, Programa de la Universidad de Mayores, Universidad de Jaén, 16 de mayo de 2012.

**Mª Carmen Muñoz Rodríguez** Impartición de la ponencia “Las Políticas de la Unión Europea”, dentro del Curso de Extensión Universitaria “Innovación, internacionalización, y responsabilidad social. El escenario regional europeo: presente y futuro”, Universidad de Jaén e Instituto Tecnológico de Monterrey (México), 4 de junio de 2012.

## Fuera de la Universidad de Jaén:

**Juan Manuel de Faramiñán Gilbert.** Curso sobre “Los principios que rigen las relaciones entre el Derecho comunitario y los Derechos internos” dentro del Master en Promoción Profesional en Organizaciones Internacionales (Dirigido por Luis Hinojosa Martínez), organizado por la Universidad de Granada con la colaboración del Ministerio de Asuntos Exteriores y Cooperación sobre “El sistema jurídico comunitario” en la Universidad de Granada, el 17 de noviembre de 2011.

**Juan Manuel de Faramiñán Gilbert.** Curso sobre “El conflicto de Afganistán” dentro Curso del Título de Experto en Prevención y Gestión de Crisis Internacionales” organizado por el Instituto Universitario de Estudios Internacionales y Europeos “Francisco de Vitoria” de la Universidad Carlos III de Madrid con el asesoramiento de la Escuela de Guerra del Ejército del Ministerio de Defensa el 14 de febrero de 2012.

**Juan Manuel de Faramiñán Gilbert.** Curso sobre “Las Instituciones de la Unión Europea” dentro del Master Universitario en Relaciones Internacionales: Mediterráneo y Mundo Árabe, Iberoamérica y Europa, organizado por la Universidad Internacional de Andalucía (UNIA) en la Sede de la Fundación Tres Culturas del Mediterráneo en Sevilla, el 15 y 16 de febrero de 2012.

**Juan Manuel de Faramiñán Gilbert.** Conferencia “La globalización y sus efectos sobre el Magreb: especial mención a la *Primavera árabe*”, celebrada en el Centro Cultural de los Ejércitos (Casino Militar) organizada por la Comandancia General de Melilla dentro de la Cátedra “General Marina”, el 13 de octubre de 2011.

**Juan Manuel de Faramiñán Gilbert.** Ponencia "Manned Flights and the Astronaut Agreement", en el XX Curso de Verano sobre Derecho y Política

Espacial, organizado por el Centro Europeo de Derecho del Espacio de la Agencia Europea del Espacio y la Faculty of Law of Rijeka (Croacia) el 5 de septiembre de 2011.

**Juan Manuel de Faramiñán Gilbert.** Ponencia “Las Naciones Unidas, entre la realidad y la utopía: la semilla de una gobernanza mundial” dentro de las IX Jornadas sobre la reforma de las Naciones Unidas, “Las relaciones entre las Naciones Unidas y la Unión Europea: cooperación, acción humanitaria y derechos humanos”, celebrada en la Facultad de Derecho y Economía de la Universidad de Lleida el 25 de octubre de 2011.

**Juan Manuel de Faramiñán Gilbert.** Ponencia “Valores y ética en la utilización e investigación del espacio ultraterrestre”, dentro del II Seminario sobre Actividades Espaciales y Derecho, organizado por el Instituto Iberoamericano de Derecho Aeronáutico y del Espacio y de la Aviación Comercial celebrado en la Escuela Técnico Superior de Ingenieros Aeronáuticos, Ciudad Universitaria de Madrid, el 15 de noviembre de 2011.

**Juan Manuel de Faramiñán Gilbert.** Ponencia “Las Instituciones de la Unión Europea a partir del Tratado de Lisboa” dentro del Curso organizado por la Escuela de Protocolo de Granada, en la Universidad de Granada, el 3 de diciembre de 2011.

**Juan Manuel de Faramiñán Gilbert.** Ponencia “La Unión Europea y el equilibrio institucional”, dentro del Curso organizado por la Escuela de Protocolo de Granada en la Universidad de Granada, el 17 de abril de 2012.

**Juan Manuel de Faramiñán Gilbert.** Ponencia “Il diritto umano alla pace: una nova frontiera per i diritti umani”, dentro del Congreso I Diritti umani nella giurisprudenza e nella Prassi del Diritto internazionale ed europeo in occasione della consegna degli Studi in onore di Claudio Zangùì en la Università degli Studi di Messina, Facoltà di Scienze Politiche, en Messina (Italia) el 8 y 9 de julio de 2012.

**Juan Manuel de Faramiñán Gilbert.** Mesa Redonda “Aventuras y desventuras de la *Directiva de Retorno* ante el fenómeno de la inmigración en la Unión Europea”, dentro del Seminario Internacional de Expertos sobre “Migraciones, Integración e Interculturalidad en la Europa actual”, con la participación de Marcello di Filippo, Universidad de Pisa, Lorenzo Gabrielli, Universidad de Bordeaux, Gema Serón, Universidad Autónoma de Madrid y Zoila Combalía Solís, Universidad de Zaragoza, organizado por el Área de Derecho Internacional de la Universidad de Zaragoza, el 27 de octubre de 2011.

**Juan Manuel de Faramiñán Gilbert.** Mesa Redonda sobre “I diritti umani nel diritto internazionale” dentro del Congreso I Diritti umani nella Giurisprudenza e nella prassi del Diritto internazionale ed europeo, organizado in occasione della consegna degli Studi in onore di Claudio Zanghì, en Messina, 8-9 de julio de 2012, Facultad de Ciencia Política, sobre el tema “Il diritto umano a la pace. Una nuova frontiera per i diritti umani”, con la participación de F. Trimarchi, G. Guarino, R. Giuffrida y L. Panella.

**Juan Manuel de Faramiñán Gilbert.** Director y organizador (codirigido con François Simard, UICN, Víctor Gutiérrez Castillo y Carmen Muñoz Rodríguez de la Universidad de Jaén y Lourdes Soria de la UNIA) Environment Workshop 2011, « The Protection of the Environment in International Spaces : Space, Sea and Antarctica », con la participación de Nathalie Ros, Vice-Chair of the Scientific Board of the Economic Law of the Sea Institute, Indemer, Mónaco ; Irini Papanicolopulu, Marie Curie Fellow, University of Oxford, Steven Mirmina, Senior Attorney Office of the General Counsel NASA, Armel Kerrest, University of Western Brittany, Rafael García del Poyo, Lawyer Patner Cremades&Calvo Sotelo, Madrid, Luis Somoza Losada, Instituto Geológico y Minero, Spain, Lieutenant Commander Juan Antonio Rengel Ortega, Ministerio de Defensa, Francisco Navarro Valero, Technical University of Madrid, Andrés Maldonado López, Instituto Andaluz de Ciencias de la Tierra, CSIC, Spain, Marco Ferrazzani, Head of Legal Affairs Department, ESA, France, Gonzalo Galipienso Calatayud, EADS-CASA, Jesús Martínez Frías, Researcher in Astrobiology, CSIC, Spain, Andrés Alcántara, IICN, Alain, Jeudit de Grissac, UICN, Juan García Blesa, American University of Bosnia, celebrado en la

Universidad Internacional de Andalucía (UNIA) en su sede de Baeza (Jaén) los días 7, 8 y 9 de noviembre de 2011.

**Víctor Luis Gutiérrez Castillo.** Comunicación presentada en el Congreso internacional Derecho del Mar y sostenibilidad ambiental en el Mar Mediterráneo, 4-5 de octubre 2012, organizado por la Universidad de Valencia.

**Víctor Luis Gutiérrez Castillo.** Conferencia impartida como profesor invitado en el Congreso internacional Mujer, Género y Derecho, 14-15 de mayo 2012, organizado por la Universidad de La Habana (Cuba).

**Víctor Luis Gutiérrez Castillo.** Conferencia impartida como profesor invitado en *The international Conference “The evolution of the Law of International Organisations”*, 18-19 de junio, organizado por la *Università di Sannio* (Italia).

**Víctor Luis Gutiérrez Castillo.** Docencia en Master II “Droit de Commerce international” de l’Université Paris X, desde el 18 de octubre al 7 de noviembre 2012, organizado por la Université Paris Ouest Nanterre (Francia).

**Víctor Luis Gutiérrez Castillo.** Docencia en Master Derechos Humanos, organizado por Università di Venezia/Universidad de Sevilla, del 17 al 18 de abril 2012.

**Víctor Luis Gutiérrez Castillo.** Docencia en Master de Relaciones Internacionales, organizado por la Universidad Pablo de Olavide de Sevilla y la Universidad Internacional de Andalucía, febrero 2012, Sevilla.

**Ángel López-Sidro López.** Conferencia en las XXIV Jornadas Culturales de Santo Tomás, con el título “El contexto jurídico de la fe: libertad religiosa y laicidad en un estado de derecho” (Seminario de Jaén, 7 de marzo de 2012).

**M<sup>a</sup> Carmen Muñoz Rodríguez** Impartición de la ponencia “Art. 189 TEC. Evolution of its scope since the entry into force of the Treaty of Lisbon”, 5<sup>th</sup> ESPI autumn Conference, European Space Policy Institute, Viena (Austria), 14 y 15 septiembre 2011.

**M<sup>a</sup> Carmen Muñoz Rodríguez** Impartición de la ponencia "Desarrollo del principio de discriminación y políticas de género en la Unión Europea", dentro del Curso de Especialización "Desarrollo Institucional y Normativo tras el Tratado de Lisboa", Consejería de la Presidencia de la Junta de Andalucía y Centro de Documentación Europea de Granada, -homologado por el Instituto Andaluz de Administración Pública-, dentro del Plan FORMAC (Plan de Formación en Materia Comunitaria), Granada, del 21 de septiembre al 3 de noviembre de 2011.

**M<sup>a</sup> Carmen Muñoz Rodríguez** Codirectora (junto a Juan Manuel de Faramiñán Gilbert, Víctor Gutiérrez Castillo, y François Simard -UICN-, y Lourdes Soria -UNIA-) del *Environment Workshop 2011: The Protection of the Environment in International Spaces : Space, Sea and Antarctica*, Universidad Internacional de Andalucía (UNIA), sede de Baeza (Jaén), 7, 8 y 9 de noviembre de 2011.

**M<sup>a</sup> Carmen Muñoz Rodríguez** Impartición de la ponencia “El Tribunal Europeo de Derechos Humanos. El procedimiento de acceso al Tribunal tras la ratificación del Protocolo XIV. Los derechos protegidos por el Convenio Europeo de Derechos Humanos y sus Protocolos Adicionales”, Maestría/Máster en “Tutela judicial de derechos y Jurisdicción contencioso-administrativa”, Programa de Especialización para jueces en los órdenes jurisdiccionales constitucional y contencioso-administrativo, Presidencia del Poder Judicial de Perú, Consejo General del Poder Judicial De España y Universidad De Jaén, mayo 2012/enero 2013.

**Juan Carlos Peso de Ojeda** asistió al XVII Congreso Iberoamericano de Derecho Romano celebrado en Almería del 28 al 30 de marzo.

**Estancias en centros de investigación nacionales o extranjeros.**

**Víctor Luis Gutiérrez Castillo.** Università di Sannio (Italia), 16-22 de junio 2012.

**Víctor Luis Gutiérrez Castillo.** Université Paris Nanterre (Francia), 14 de septiembre – 1 de diciembre 2012.

**Víctor Luis Gutiérrez Castillo.** Kean University (USA), del 15 de julio al 8 de agosto 2012.

**Otros.**

**Juan Manuel de Faramiñán Gilbert.** Secretario titular de la Comisión que hubo de resolver el Concurso convocado por la Universidad de Granada para la provisión de la plaza de Profesor Contratado Doctor del Área de Derecho Internacional Público y Relaciones internacionales, en marzo de 2012.

**Juan Manuel de Faramiñán Gilbert.** Presidente del Tribunal de valoración de la Memoria del Diploma de Estudios Avanzados: "Personajes femeninos de la literatura en el ballet clásico del siglo XIX" del programa Mujeres, género y estudios culturales dirigido por Encarnación Medina Arjona, presentado Isabel Segura Moreno, el 19 de septiembre de 2011.

**Juan Manuel de Faramiñán Gilbert.** Presidente del Tribunal de valoración de la Memoria del Diploma de Estudios Avanzados: "Repercussions du voyage aux États-Unis dans la vie et l'oeuvre de Simone de Beauvoir" del programa Mujeres, género y estudios culturales dirigido por Encarnación Medina Arjona, presentado Marlène Bouzin, el 19 de septiembre de 2011.

**Juan Manuel de Faramiñán Gilbert.** Presidente del Tribunal de valoración de la Memoria del Diploma de Estudios Avanzados: "Sueño y sueños en la tragedia

de la mujer estéril: Yerma de Federico García Lorca” del programa Mujeres, género y estudios culturales dirigido por Encarnación Medina Arjona, presentado María de la Cruz Mochón Sánchez, el 19 de septiembre de 2011.

**Juan Manuel de Faramiñán Gilbert.** Presidente del Tribunal de valoración del Trabajo Tutelado de Iniciación a la Investigación: "El Gobierno del ejército en el Estado moderno" del programa dirigido por el prof. Faramiñán Gilbert "Cuestiones fundamentales de Derecho público" presentado María del Pilar Fernández Bautista, el 22 de septiembre de 2011.

**Juan Manuel de Faramiñán Gilbert.** Presidente del Tribunal de valoración del Trabajo Tutelado de Iniciación a la Investigación: "La 'moralidad administrativa' como concepto jurídico indeterminado en el Derecho colombiano" del programa dirigido por el prof. Faramiñán Gilbert "Cuestiones fundamentales de Derecho público" presentado Nubia Novoa Moreno, el 13 de diciembre de 2011 (realizado por videoconferencia desde Bogotá (Colombia)).

**Juan Manuel de Faramiñán Gilbert.** Presidente del Tribunal de valoración de la Memoria del Diploma de Estudios Avanzados (DEA): "Teoría de la argumentación jurídica en la ciencia de policía. Justificación y legitimidad de la decisión policial" del programa dirigido por el prof. Faramiñán Gilbert "Cuestiones fundamentales de Derecho público" presentado Héctor Pablo González Roa, el 20 de marzo de 2012, por video-conferencia desde Bogotá (Colombia).

**Juan Manuel de Faramiñán Gilbert.** Presidente del Tribunal de valoración del Trabajo Tutelado de Iniciación a la Investigación: "Implementación de la normativa internacional de los Derechos humanos en los Estados islámicos" del programa dirigido por el prof. Faramiñán Gilbert "Cuestiones fundamentales de Derecho público" presentado Mohammed Ariche, el 13 de julio de 2012.

**Juan Manuel de Faramiñán Gilbert.** Presidente del Tribunal de valoración del Trabajo Tutelado de Iniciación a la Investigación: "Las restricciones informales – desde el pensamiento de Douglass C. North en la actividad empresarial, tanto en sus aspectos dinamizadores como retardadores para el desarrollo económico" del

programa "Nuevas tendencias y retos contemporáneos en materia de filosofía jurídica y política" presentado por Augusto Sequeiros Pumar, el 16 de julio de 2012.

**Juan Manuel de Faramiñán Gilbert.** Actúa como Padrino del Doctorado "honoris causa" otorgado al Juez Baltasar Garzón Real por la Universidad de Jaén, el 9 de noviembre de 2009, siendo Rector de la misma el Dr. Manuel Parras Rosa.

**Juan Manuel de Faramiñán Gilbert.** Director de la Tesis Doctoral (con perfil europeo) "La naturaleza jurídica de los vuelos tripulados en el espacio ultraterrestre", elaborada por la prof. María Orozco Sáenz, cuyo tribunal estuvo compuesto por Diego Javier Liñán Noguera, catedrático de la Universidad de Granada, como secretario Víctor Luis Gutiérrez Castillo, profesor titular de la Universidad de Jaén, como vocales Cesáreo Gutiérrez Espada, catedrático de la Universidad de Murcia, Sergio Marchisio, catedrático de la Universidad de la Sapienza de Roma (Italia), Frans Von Der Dunk, profesor de la Universidad de Nebraska (USA) la que obtuvo la calificación de Sobresaliente *cum laude* por unanimidad, siendo avalada por dos doctores extranjeros: Armel Kerrest de Rossavel, catedrático de la Universidad de Brest (Francia) y Elisabeth Back-Impallomeni, catedrática de la Universidad de Padua (Italia). Cuya lectura y defensa se realizó en la Universidad de Jaén el 26 de marzo de 2012.

**Juan Manuel de Faramiñán Gilbert.** Co-Director (Relatori con el prof. Augusto Sinagra) de la Tesis Doctoral (con perfil internacional) celebrada en la Universidad de La Sapienza de Roma (Italia), Facoltà de Scienze Politiche, Dipartimento de Teoria dello Stato, Dottorato di ricerca in "Ordine Internazionale e Diritti umani in cotutela con la Facultad de Ciencias Sociales y Jurídicas de la Universidad de Jaén, "Protezione dell'ambiente e tutela dei Diritti umani", elaborada por Giunluca Pascale, cuyo tribunal estuvo compuesto por Augusto Sinagra, Juan Manuel de Faramiñán, Irene Blázquez Rodríguez y Paolo Bargiacchi que obtuvo la más alta calificación de "muy positiva", siendo avalada por dos doctores extranjeros: Bárbara de la Vega Justribó de la Universidad Carlos-III de Madrid (España) y Rafael Zafra Espinosa de los Monteros de la

Universidad de Sevilla (España). Cuya lectura y defensa se realizó en la Universidad de La Sapienza el 6 de julio de 2012.

**Juan Manuel de Faramiñán Gilbert.** Evaluador del sistema VQR (2004-2010) de Italia, Valutazione della Qualità de la Ricerca desde mayo 2012.

**Juan Manuel de Faramiñán Gilbert.** Dirige la Memoria del Diploma de Estudios Avanzados (DEA) "Somalia: el paradigma del Estado fallido" dentro del Programa de Doctorado dirigido por el prof. Faramiñán Gilbert, "Cuestiones fundamentales de derecho público" presentado por Joaquín Castellón Moreno el 12 de diciembre de 2011.

**Víctor Luis Gutiérrez Castillo.** Miembro del Consejo Científico del Institut International du Droit de la Mer (INDEMER), Monaco.

**Víctor Luis Gutiérrez Castillo.** Participación en Tribunal de tesis Doctoral de María Orozco. Secretario del Tribunal, abril 2012. Universidad de Jaén.

**Víctor Luis Gutiérrez Castillo.** Miembro del Consejo de Redacción de la Revista de Estudios Jurídicos, de la Universidad de Jaén.

**Ángel López-Sidro López.** Secretario en la Comisión que juzgó la Tesis Doctoral "El Registro de Entidades Religiosas en la praxis del Ministerio de Justicia, en la doctrina de la CALR, y en las resoluciones judiciales", defendida por D. Enrique Herrera Ceballos en la Universidad de Santander (7 de octubre de 2011).

**M<sup>a</sup> Carmen Muñoz Rodríguez** Directora del proyecto de Tesis: "Régimen jurídico de la actividad de teledetección y del producto satelital (gestación y comercialización de la información)", del doctorando **M<sup>a</sup> Carmen Muñoz**

**Rodríguez** Jordi Sandalinas Baró, aprobado por la Comisión de Doctorado de la Universidad de Jaén el 28 de octubre de 2011.

**M<sup>a</sup> Carmen Muñoz Rodríguez** Miembro de la Junta de Dirección del Departamento de Derecho Eclesiástico, Internacional Público, Procesal y Romano/Público y Común Europeo de la Universidad de Jaén.

**M<sup>a</sup> Carmen Muñoz Rodríguez** Miembro de la Comisión de Seguimiento del Contrato-programa del Departamento de Derecho Eclesiástico, Internacional Público, Procesal y Romano/Público y Común Europeo.

**M<sup>a</sup> Carmen Muñoz Rodríguez** Directora del Secretariado de Formación Permanente de la Universidad de Jaén.

**M<sup>a</sup> Carmen Muñoz Rodríguez** Secretaria de la *Revista de Estudios Jurídicos* de la Facultad de Ciencias Sociales y Jurídicas de la Universidad de Jaén.

**M<sup>a</sup> Carmen Muñoz Rodríguez** Miembro del Consejo de Redacción de la *Revista Electrónica de Estudios Internacionales*, Asociación Española de Profesores de Derecho Internacional y Relaciones Internacionales.

**M<sup>a</sup> Carmen Muñoz Rodríguez** Miembro del Consejo de Redacción del *Spanish Yearbook of International Law*, Asociación Española de Profesores de Derecho Internacional y Relaciones Internacionales.

**M<sup>a</sup> Carmen Muñoz Rodríguez** Miembro del Consejo de Redacción de los *Cuadernos Koré (Revista de historia y pensamiento de género)*, Universidad Carlos III de Madrid

**M<sup>a</sup> Carmen Muñoz Rodríguez** Miembro de la Escuela Doctoral del Programa "Derecho internacional y comunitario del desarrollo socioeconómico", Università degli Studi di Napoli "Parthenope" (Italia).

Miembro del Consejo Local de Igualdad de la ciudad de Jaén.

Personalidades relevantes que han visitado nuestra Universidad en actividades organizadas por el Departamento.



D. Álvaro Gil Robles, Ex Presidente de la Comisión de Derechos Humanos del Consejo de Europa



D. Daniel Borrillo, Director del Master Droit espagnol y profesor de la Université Paris Ouest-Nanterre, Paris.





DERECHO PÚBLICO Y DERECHO PRIVADO ESPECIAL

D. Manuel López Escudero, Catedrático de Derecho Internacional Público de la Universidad de Granada y antiguo letrado del Tribunal de Justicia de la Unión Europea



Organigrama institucional del Departamento

Director/a: Eloisa Carbonell Porras  
 Secretario/a: Juan José Ruiz Ruiz  
 Secretaría Administrativa: María Dolores González Jiménez

Áreas de conocimiento  
 Derecho Administrativo

Derecho Constitucional

Situación del Departamento

Nº de Catedráticos/as de Universidad: 4  
 Nº de Catedráticos/as de Escuela Universitaria: 0  
 Nº de Profesores/as Titulares de Universidad: 7  
 Nº de Profesores/as Titulares de Escuela Universitaria: 0

Composición del Consejo de Departamento

Nº de doctores: 16  
 Nº de resto de Personal Docente e Investigador: 0  
 Nº de estudiantes: 4  
 Estudiante de Tercer ciclo: 0  
 Personal de Administración y Servicios: 0

ACTIVIDADES

Cursos, Seminarios y Conferencias.

CARAZO LIEBANA, MARIA JOSE:

D. Cesáreo Gutiérrez Espada, Catedrático de Derecho Internacional Público y Relaciones Internacionales de la Universidad de Murcia

D. Frans Von Der Dunk, Profesor de la University of Nebraska-Lincoln's College of Law

D. Diego Javier Liñán Nogueras, Catedrático de Derecho Internacional Público y Relaciones Internacionales de la Universidad de Granada

D. Sergio Marchisio, Profesor de Universidad La Sapienza de Roma, Director del Instituto de Estudios Jurídicos Internacionales, Consejo Nacional de Investigación (CNR)

Seminario: “Brasil y España ante los retos del Derecho Público. Dirección. Facultad de Ciencias Sociales y Jurídicas de la Universidad de Jaén. Marzo 2012.

Jurídicas de la Universidad Rey Juan Carlos de Madrid, el día 11 de junio de 2012

CARBONELL PORRAS, ELOISA:

“Jurisdicción contencioso-administrativa e intereses legítimos colectivos,” conferencia impartida en la Universidad Católica de Santa María de Arequipa (Perú) el 18 de abril de 2012

Ponencia de Estudio para reforzar las funciones del Senado, invitada en la Comisión de Reglamento del Senado, el día 17 de septiembre de 2012, a las 18.30 horas.

“El Municipio en el Estado de las Autonomías en España”, Conferencia impartida en las Jornadas Académicas de Derecho Constitucional. Análisis evaluación de reformas constitucionales, organizadas por el Colegio de abogados de Arequipa y otros, el 19 de abril de 2012

DE LA TORRE MARTINEZ, LOURDES:

Asistencia al III Seminario Hispano-alemán de Derecho Público sobre “Instrumentos para superar la crisis de endeudamiento/Rechtliche Instrumente zur Bewältigung der Schuldenkrise” celebrado en la sede “Antonio Machado” de la Universidad Internacional de Andalucía Baeza los días 16 a 18 febrero de 2012.

Ponencia: “Los retos de la Administración Pública en un contexto de crisis económica” en el seminario internacional Brasil y España ante los retos del Derecho Público celebrado en la Facultad de Ciencias Sociales y Jurídicas de la Universidad de Jaén, el 2 de marzo de 2012

Participación en el VII Congreso Nacional de la Asociación de Profesores de Derecho Administrativo celebrado en Tarragona los días 10 y 11 de febrero de 2012.

Ponencia en Santiago de Compostela 11 de mayo de 2012, titulada *la Reforma local y intermunicipalismo*

GALLARDO CASTILLO, MARIA JESÚS:

Ponencia “La potestad sancionadora de las entidades locales. Los principios de legalidad y tipicidad en Derecho Sancionador. Las sanciones comunitarias”, pronunciada el INAP, Madrid, el día 26 de septiembre de 2011.

Conferencia “Intereses colectivos y procedimiento sancionador”, en Seminario sobre la potestad sancionador, celebrado en la Facultad de Ciencias Sociales y

Ponencia “La responsabilidad patrimonial de la Administración sanitaria”, pronunciada en la Facultad de Derecho de la Universidad de Salamanca, el día 12 de enero de 2012.

Ponencia “La responsabilidad patrimonial de la Administración sanitaria”, pronunciada en el Excmo. Ayuntamiento de Mengíbar, el día 6 de marzo de 2012.

Ponencia “Estudio médico forense de la responsabilidad profesional en el ámbito del Derecho administrativo. Revisión de la Jurisprudencia”, pronunciada en el Colegio de Médicos de Jaén dentro del Curso “Estudio Médico forense de la responsabilidad profesional sanitaria”, el día 5 de junio de 2012.

Profesora en el Curso de Formación “Derecho Administrativo y Gestión Académica”, dirigido al personal de administración y servicios organizado por la Gerencia de la Universidad de Jaén y celebrado desde los días 5 y 13 de abril de 2011, con una duración de 10 horas.

Profesora en el Curso de Formación “Procedimiento administrativo”, organizado por el INAP y celebrado en la Subdelegación del Gobierno de Jaén durante los días 22 y 23 de junio de 2011, con una duración de 7.30 horas.

Profesora en el IX Curso de Especialización en Derecho Público Local. Módulo II: “Procedimiento Administrativo Local”, con la ponencia “Iniciación e Instrucción del Procedimiento Administrativo. Especial referencia a la prueba y a la audiencia de los interesados. Revisión de oficio. Régimen de invalidez de los actos administrativos”, organizado por el CEMCI y celebrado en Granada el día 1 de marzo de 2012 con una duración de 5 horas.

Profesora en el IX Curso de Especialización en Derecho Público Local. Módulo II: “Procedimiento Administrativo Local”, con la ponencia “Caracterización general de la potestad sancionadora en el ámbito local. Los principios generales de la potestad sancionadora de la Administración. El principio de culpabilidad en

el ámbito sancionador local”, organizado por el CEMCI y celebrado en Granada el día 14 de junio de 2012, con una duración de 4.30 horas.

MARTI DEL MORAL, ANTONIO:

Director del III Seminario Hispano-alemán de Derecho Público sobre “Instrumentos para superar la crisis de endeudamiento/Rechtliche Instrumente zur Bewältigung der Schuldenkrise” celebrado en la sede “Antonio Machado” de la Universidad Internacional de Andalucía Baeza los días 16 a 18 febrero de 2012

Ponencia en el III Seminario Hispano-alemán de Derecho Público celebrado en la sede “Antonio Machado” de la Universidad Internacional de Andalucía Baeza (Jaén) los días 16 a 18 febrero de 2012 relativa a “El límite de deuda en la Constitución/Die Schuldenbremse in der Verfassung” el día 17 de febrero de 2012

Participación en el VII Congreso Nacional de la Asociación de Profesores de Derecho Administrativo celebrado en Tarragona los días 10 y 11 de febrero de 2012

Ponencia sobre "La defensa de los intereses colectivos en la jurisdicción contencioso-administrativa" en el Seminario organizado por el Prof. A. Gidi en Law Center University of Houston el día 15 de septiembre de 2012

MARTIN VALDIVIA, SALVADOR:

Universidad de Málaga, ha participado como ponente en el Máster en Regulación Económica y Territorial: Especialidad en Ordenación del Territorio, Urbanismo y Medio Ambiente con la ponencia titulada “Sistema de Compensación y Sistema de Cooperación”. El día 4 de febrero de 2011

Universidad de Málaga, ha participado como ponente en el Máster en Regulación Económica y Territorial: Especialidad en Ordenación del Territorio, Urbanismo y Medio Ambiente con la ponencia titulada “Las Junta de Compensación”. 25 Enero 2012

Universidad de Málaga, ha participado como ponente en el Máster en Regulación Económica y Territorial: Especialidad en Ordenación del Territorio, Urbanismo y Medio Ambiente con la ponencia titulada “El Agente Urbanizador”. 26 Enero 2012

Universidad de Jaén, ha participado como ponente en el Seminario Hispanoalemán de Derecho Público (“Instrumentos para superar la crisis de endeudamiento) con la ponencia titulada “La recentralización del Estado como efecto beneficioso de la crisis. 17 de Febrero 2012.

Colegio Oficial de Arquitectos de Granada, ha participado como ponente en el Máster en Urbanismo con las ponencias “La ejecución del planeamiento. Delimitación de unidades de ejecución para la equidistribución de cargas y beneficios”. 30 de Marzo de 2012, “La Reparcelación y su régimen. El Proyecto de Reparcelación en los sistemas de actuación. El sistema de cooperación”. 20 de Abril de 2012. “El sistema de expropiación. Supuestos de revisión. La incidencia de la Ley del Suelo Estatal”. 27 de Abril de 2012

Centro de Estudios Municipales y de Cooperación Internacional, ha participado en el IX Curso de Especialización de Derecho Público Local, el 15 de Junio de 2012 con las ponencias “La responsabilidad patrimonial de las entidades locales: presupuestos y contenido, Peculiaridades en el régimen local” y “La responsabilidad patrimonial en materia de urbanismo”

Universidad de Jaén. Seminario Conmemorativo del Bicentenario de la Constitución de 1812, organizado por la Facultad de Ciencias Sociales y Jurídicas de la Universidad de Jaén, imparte la ponencia dentro del Bloque

Temático III “Dogmas constitucionales: derechos y libertades fundamentales” con el tema “El derecho de propiedad ¿Derecho fundamental? (Un ejercicio de reconocibilidad desde 1812 hasta hoy) celebrado los días 19,20 y 21 de marzo de 2012, 25 horas de duración.

Universidad de Jaén, Ponente en la actividad ¿Qué urbanismo es posible en tiempos de crisis? Con la ponencia “La legalización de la ilegal. A propósito del Decreto 2/2012 por el que se regula el régimen de las edificaciones y asentamientos existentes en el suelo no urbanizable en la Comunidad Autónoma de Andalucía, Organizado por el vicerrectorado de Docencia y Profesorado de la Universidad de Jaén y el Excmo. Ayuntamiento de la Carolina, celebrado del 9 al 12 de julio de 2012, impartiendo una carga docente de dos horas.

Estancias en centros de investigación nacionales o extranjeros.

Otros.

CARBONELL PORRAS, ELOISA

Codirectora, con Luis Coscolluela Montaner de la tesis Doctoral de María Hernando Rydings, *El contrato de colaboración entre el sector público y el sector privado*, Doctorado Europeo, defendida en la Facultad de Ciencias Jurídicas y Económicas de la Universidad rey Juan Carlos el 30 de noviembre de 2011, obteniendo la calificación de sobresaliente cum laude por unanimidad (Tribunal integrado por L. Martín-Retortillo (presidente), Lucciano Vandeli, Mariano Lopez Benítez, Carmen Chinchilla, Jose Manuel sala Arquer (secretario)

Evaluadora de Proyectos del Plan Nacional I+D+i, dentro de la Subdirección General de Proyectos de Investigación (Ministerio de Economía y Competitividad), de las solicitudes incluidas en la convocatoria de 2012 (Resolución de la Secretaría de Estado de Investigación, Desarrollo e Innovación de 30 de diciembre de 2011, BOE de 31 de diciembre)

Vocal titular Comisión de Concurso de acceso de Plaza de catedrático de Universidad en la Universidad de Cantabria Convocada por resolución de 16 de febrero de 2012 (publicada el 24 de marzo de 2012) celebrada el 14 de mayo de 2012

Miembro de la Comisión de Ciencias Sociales y Jurídicas del programa PEP de la Aneca desde febrero de 2012

Vocal titular de la comisión encargada de juzgar plaza de Catedrático de Universidad en la Universidad de Córdoba (BOE de 31 de marzo de 2012), celebrada el 16 de julio de 2012

Miembro del Consejo de redacción de la Revista General de Derecho Administrativo y del Anuario de Derecho Local del Instituto de derecho Local de la Universidad Autónoma de Madrid

Miembro titular del tribunal encargado de juzgar la tesis de Mohamed Ouled Elkebir, titulada «La Cooperación Económica del Estado con las Entidades Locales », dirigida por el Prof. Dr. Rodrigo Moreno Fuentes y defendida en la Facultad de derecho de la Universidad Complutense de Madrid el 31 de mayo de 2012

Miembro de la Junta Directiva de la Asociación Española de Derecho Administrativo

Evaluadora externa de la ANEP, de la Agencia Andaluza de Investigación y de la Agencia de Investigación de castilla y León

Miembro Titular del Tribunal de Defensa de la tesis Doctoral de Maria del Pilar Castro López, titulada *El régimen jurídico administrativo de la videovigilancia policial*, dirigida por los Prof. J.mª Souviron y D. Vera, defendida en la Facultad de Derecho de Málaga el día 28 de junio de 2012

Evaluadora externa de la Revista Española de Derecho Administrativo, de la Revista de Administración Pública y de la Revista Andaluza de Administración pública

DE LA TORRE MARTINEZ, LOURDES:

Vocal Titular de la Comisión encargada de juzgar una plaza de Profesor Titular de Universidad en la Universidad de Vigo según Resolución de 27 de octubre de 2001 (Boe de 10 de noviembre) celebrada el día 2 de febrero de 2012

DE LA TORRE MARTÍNEZ, L., y RUIZ RUIZ, R., “El principio de proporcionalidad como principio general del Derecho Administrativo”, Revista General del Derecho Administrativo, mayo 2011, Iustel, 2011.

RUIZ RUIZ, R. y DE LA TORRE MARTÍNEZ, L., “Algunas aplicaciones e implicaciones del principio de proporcionalidad”, Revista Telemática de Filosofía del Derecho, n.14, [www.rtfed.es](http://www.rtfed.es), 2011.

DE LA TORRE MARTÍNEZ, L., “Régimen jurídico del Municipio en la Constitución de 1812”, Sobre un hito jurídico, La Constitución de 1812: reflexiones actuales, estados de la cuestión, debates historiográficos / M.A. Chamocho y J. Lozano, 2012, págs. 613-630.

DE LA TORRE MARTÍNEZ, L., “El derecho de los concejales no adscritos a participar en las comisiones informativas con voz y con voto (a propósito de la Sentencia del TC 20/2011, de 14 de marzo)”, en libro colectivo dirigido por E. GARCÍA DE ENTERRÍA y R. ALONSO GARCÍA, “Administración y Justicia. Un análisis jurisprudencial. Liber amicorum al Prof. Tomás Ramón FERNANDEZ”, tomo I, España, Thomson-Civitas, 2012, p. 345-371.

“Derecho Administrativo europeo derivado del Tratado de Lisboa: un nuevo fundamento jurídico en materia de Servicios de Interés Económico General”, en *Derecho Público de la crisis económica. Transparencia y sector público hacia un nuevo Derecho Administrativo*, AEPDA, 6 INAP, Madrid, 2012, p. p. 515-524.

“La importancia estratégica de la banda ancha en la recuperación económica y su inclusión en el servicio universal de comunicaciones electrónicas”, en REBOLLO PUIG, M., (Coord.), *La regulación económica: en especial, la regulación bancaria: actas del IX Congreso Hispano-Luso de Derecho Administrativo*, 2012, p. p. 691-702.

DE LA TORRE MARTÍNEZ, L., recensión del libro “Reforma estatutaria y régimen local” de COSCULLUELA MONTANER, L., y CARBONELL PORRAS, E., (Dir.) MEDINA ALCOZ, L., (Coord.), en *Revista Andaluza de Administración Pública*, n. 82, enero-abril 2012, p. p. 519-526.

GALLARDO CASTILLO, MARIA JESÚS:

libros

Dirección del Libro: La responsabilidad jurídico-sanitaria. Madrid, Ed. LA LEY, 2011

materiales docentes

Casos prácticos de Derecho Administrativo adaptados al EEES (incluye soluciones). Madrid, Ed. La Ley, 2ª ed., 2011.

preparación de textos legales

Normas Administrativas Básicas editadas por Tecnos. Madrid, 23ª ed., 2012.

capítulos de libro

1. Comentario al artículo 27 del Estatuto de Autonomía de Andalucía, en el libro colectivo dirigido por Cruz Villalón, P. y Medina Guerrero, Parlamento de Andalucía, Sevilla, T. I, 2011, págs. 448 a 457.

2. Comentario al artículo 44 del Estatuto de Autonomía de Andalucía, en el libro colectivo dirigido por Cruz Villalón, P. y Medina Guerrero, Parlamento de Andalucía, Sevilla, T. II, 2011, págs. 719 a 729.

3. Comentario al artículo 47 del Estatuto de Autonomía de Andalucía, en el libro colectivo dirigido por Cruz Villalón, P. y Medina Guerrero, Parlamento de Andalucía, Sevilla, T. II, 2011, págs. 764 a 780.

4. Comentario al artículo 76 del Estatuto de Autonomía de Andalucía, en el libro colectivo dirigido por Cruz Villalón, P. y Medina Guerrero, Parlamento de Andalucía, Sevilla, T. II, 2011, págs. 1250 a 1264.

5. Comentario al artículo 123 del Estatuto de Autonomía de Andalucía, en el libro colectivo dirigido por Cruz Villalón, P. y Medina Guerrero, Parlamento de Andalucía, Sevilla, T. III, 2011, págs. 1957 a 1967.

5. Acción y Procedimiento de Responsabilidad, en la obra colectiva dirigido por María Jesús Gallardo Castillo, Madrid, Ed. LA LEY, 2011, págs. 495 a 538.

6. “Transparencia, Poder público y Derecho Administrativo”, en la obra colectiva El nuevo Derecho Administrativo (Liber amicorum en Homenaje al Prof. Enrique Rivero Ysern), dirigida por Angel Sánchez Blanco, Miguel Domínguez-BERRUETA y José Luis Rivero Ysern, Ed. Ratio Legis, Salamanca, 2012, págs. 165 a 167.

7. “La regulación del patrimonio de las Entidades locales en la Ley de Autonomía local de Andalucía”, en el libro colectivo dirigido por José

Luis Rivero Ysern, Comentarios a la Ley de Autonomía local de Andalucía, Iustel, Madrid, 2012, págs. 203 a 239.

8. “La gestión del patrimonio municipal”, en el libro colectivo dirigido por Valentín Merino Estrada, “Secretarios, Interventores y Tesoreros de la Administración local: doscientos años de servicio a la ciudadanía”, Iustel, 2012.

artículos

1. “La prescripción para el ejercicio de la acción patrimonial frente a la Administración sanitaria”, publicado en Diario La Ley, núm. 7700, 20011, págs. 9 a 13.

2. “Aprovechamiento económico y rentabilidad social de los bienes patrimoniales en tiempos de crisis: ¿Una cuestión de legalidad o de oportunidad?”, Revista de Estudios Locales (COSITAL) núm. 142, 2011, págs. 36 a 53.

3. “La Abogacía del Estado en España: Antecedentes, Regulación y Funciones”, Actualidad Administrativa, nº 1, 2012, págs. 6 a 14.

4. “El principio non bis in idem: ¿Realidad o ficción?” en Revista Foro, del Ilustre Colegio de Abogados de La Coruña.

participacion en comisiones y tribunales

7. Vocal en la Comisión de Tesis dirigida por el Prof. Dr. Ricardo Rivero Ortega y defendida por Susy Bello Knoll en Salamanca el día 10 de octubre de 2011.

8. Vocal en la Comisión para cubrir la plaza de Catedrático de Universidad convocada por Resolución de la Universidad de Salamanca el día 2 de diciembre de 2011.

9. Vocal en la Comisión para cubrir la plaza de Catedrático de Universidad convocada por Resolución de la Universidad de Cádiz el día 5 de enero de 2012.
10. Vocal en la Comisión para cubrir la plaza de Profesor Titular de Universidad convocada por Resolución de la Universidad de Cádiz el día 5 de enero de 2012.
11. Vocal en la Comisión para cubrir la plaza de Profesor Titular de Universidad convocada por Resolución de la Universidad de Huelva el día 22 de febrero de 2012.
12. Vocal en la Comisión para cubrir la plaza de Profesor Titular de Universidad convocada por Resolución de la Universidad Pablo de Olavide el día 9 de mayo 2012 de 2011.

MARTI DEL MORAL, ANTONIO:

Marti del Moral, A., “Las obligaciones de servicio público en las telecomunicaciones”, *Direito das Infraestruturas. Un estudio dos distintos mercados regulados*, coordinadores A. Saddy y Aurilivi Linares Martinez, Edítoria Lumen Iuris, Rio de Janeiro, 2011, p. 611-640.

MARTI DEL MORAL, A., “La incidencia de la Constitución de Cádiz en el origen de la jurisdicción contencioso-administrativa”, *Sobre un hito jurídico, La Constitución de 1812: reflexiones actuales, estados de la cuestión, debates historiográficos* / M.A. Chamocho y J. Lozano, 2012, págs. 501-516

MARTI DEL MORAL, A., “La legitimación de las asociaciones ecologistas para recurrir las actuaciones administrativas en el derecho comunitario ambiental (Comentario a la Sentencia del Tribunal de Justicia de la Unión Europea de 12 de mayo de 2011)”, en libro colectivo dirigido por E. GARCÍA DE ENTERRÍA y R. ALONSO GARCÍA, “Administración y Justicia. Un análisis jurisprudencial. Liber amicorum al Prof. Tomás Ramón

FERNANDEZ”, tomo II, Europa y América, Thomson-Civitas, 2012, p. 3355-3379.

MARTI DEL MORAL, A., “La constitucionalización del principio de estabilidad presupuestaria”, en el libro colectivo *Crisis económica y reforma del régimen local*”, dirigido por L.COSCULLUELA y L.MEDINA y coordinado por M. HERNANDO, 2012, Thomson-Civitas, p. 271-291.

## DEPARTAMENTO: DIDÁCTICA DE LA EXPRESIÓN MUSICAL, PLÁSTICA Y CORPORAL

### Organigrama institucional del Departamento

Directora M<sup>a</sup> Luisa Zagalaz Sánchez (hasta el 17 de mayo de 2012)

Director Juan A. Párraga Montilla (desde el 18 de mayo de 2012)

Secretaria Isabel M<sup>a</sup> Ayala Herrera (hasta el 17 de mayo de 2012)

Secretaria M<sup>a</sup> Dolores Callejón Chinchilla (desde el 18 de mayo de 2012)

Secretaría Administrativa Sonia Romón Villar

### Áreas de conocimiento

Dibujo

Didáctica de la Expresión Corporal

Didáctica de la Expresión Musical

Didáctica de la Expresión Plástica

Educación Física y Deportiva

Música

### Situación del Departamento

Nº de Catedráticos/as de Universidad 1

Nº de Catedráticos/as de Escuela Universitaria 1

Nº de Profesores/as Titulares de Universidad 5

Nº de Profesores/as Titulares de Escuela Universitaria 3



Composición del Consejo de Departamento (hasta el 13 de diciembre de 2012)

Nº de doctores 17  
Nº de resto de Personal Docente e Investigador 4  
Nº de estudiantes 7  
Estudiante de Tercer ciclo 1  
Personal de Administración y Servicios 1

Composición del Consejo de Departamento (desde el 14 de diciembre de 2012)

Nº de doctores 18  
Nº de resto de Personal Docente e Investigador 5  
Nº de estudiantes 8  
Estudiante de Tercer ciclo 0  
Personal de Administración y Servicios 1

ACTIVIDADES

Cursos, Seminarios y Conferencias.

Cachón Zagalaz, J. (2011), organización y dirección de las *Jornadas 3i (Internacionales, Innovadoras e Interdisciplinarias) sobre nuevas perspectivas sociales aplicadas en la educación infantil y primaria*, Departamento de Didáctica de la Expresión Musical, Plástica y Corporal de la Universidad de Jaén.

Cachón Zagalaz, J. (2012), organización de la conferencia *La mujer en la élite deportiva*, dictada por D<sup>a</sup> Rocío Delgado Gómez, deportista olímpica, plan Ado. Integrante de la selección española absoluta femenina de ski cross que participó en los últimos JJOO de invierno, Departamento de Didáctica de la Expresión Musical, Plástica y Corporal de la Universidad de Jaén.

Cachón Zagalaz, J. y Lara Sánchez, A.J. (2012), organización y dirección del *Taller de aerobio y kin-ball*, Departamento de Didáctica de la Expresión Musical, Plástica y Corporal de la Universidad de Jaén.

Cachón Zagalaz, J. y Lara Sánchez, A.J. (2012), organización y dirección de las *Jornadas sobre la realidad escolar y la importancia del*

*docente en la educación primaria*, Departamento de Didáctica de la Expresión Musical, Plástica y Corporal de la Universidad de Jaén.

Callejón Chinchilla, M.D. (2011), coordinación Mesa “Contextos sociales y comunitarios”, en *I Jornadas de investigación en artes visuales y educación*, organizadas por la Facultad de Bellas Artes, Universidad de Barcelona y Colbacat, Barcelona, 2 y 3 de septiembre.

Callejón Chinchilla, M.D. (2011), dirección *I Jornadas de Arteterapia: El encuentro entre el arte y la salud*, organizadas por el Colegio Oficial de Doctores y Licenciados en Bellas Artes de Andalucía y Asociación Andaluza de Arteterapia. Colaboran: Colegio Oficial de Médicos de Sevilla, Facultad de Bellas Artes (Universidad de Sevilla) y Sociedad Andaluza de Medicina Psicosomática (SAMP), Sevilla, del 18 al 20 de octubre.

Callejón Chinchilla, M.D. y Moreno Montoro M.I. (2011), comunicación “La educación artística, ¿una cuestión doméstica?”, en *I Jornadas de investigación en artes visuales y educación*, organizadas por la Facultad de Bellas Artes, Universidad de Barcelona y Colbacat, Barcelona, 2 y 3 de septiembre.

Callejón Chinchilla, M.D. (2011), comunicación: “Experiencia de innovación docente para la formación de maestros: entornos estéticos y lúdicos en educación infantil”, en *I Jornadas de investigación en artes visuales y educación*, organizadas por la Facultad de Bellas Artes, Universidad de Barcelona y Colbacat, Barcelona, 2 y 3 de septiembre.

Callejón Chinchilla, M.D. y Moreno Montoro M.I. (2011), comunicación “Reflexión sobre la pedagogía del arte como estrategia de formación permanente. Una mirada triangular”, en *III Congreso Internacional Nuevas Tendencias en la Formación Permanente del*

*Profesorado*, organizado por la Universitat de Barcelona e Institut de Ciències de l'Educació, Barcelona, del 5 al 7 de septiembre.

Callejón Chinchilla, M.D., Morales Villar, M.C y Yanes Córdoba, V. (2011), comunicación “La etnografía audiovisual como estrategia formativa y de desarrollo profesional del profesorado. Una experiencia reflexiva de innovación docente en la formación inicial del profesorado”, en *III Congreso Internacional Nuevas Tendencias en la Formación Permanente del Profesorado*, organizado por la Universitat de Barcelona e Institut de Ciències de l'Educació, Barcelona, del 5 al 7 de septiembre.

Callejón Chinchilla, M.D. y Moreno Montoro M.I. (2012), comunicación “La técnica del teatro negro para trabajar con adolescentes por medio de arteterapia”, en *IV Congreso Internacional de Educación Artística y Visual: Aportaciones desde la periferia*, organizado por las Universidades de Almería, Granada, Huelva, Jaén, Málaga, el Colegio Oficial de Doctores y Licenciados en Bellas Artes de Andalucía, el centro del Profesorado de Jaén (Junta de Andalucía), el grupo de investigación HUM 862 y la REDGAS (Red de Cooperación Internacional Sociedad, Artes y Gestión Cultural), Jaén, del 19 al 21 de abril.

Callejón Chinchilla, M.D. (2012), ponencia “Danza, música y visualidad en torno al mandala una propuesta vivencial”, en curso de especialización *Artes, Música y Educación Estética*, organizado por el Departamento de Didáctica de la Expresión Musical, Plástica y Corporal de la Universidad de Jaén, del 12 de abril al 11 de mayo.

Castillo Ferreira, M. (2011), comunicación “Otro aniversario de Victoria: 1940 o el resurgimiento del espíritu nacional”, en *Congreso Internacional sobre Tomás Luis de Victoria*, organizado por el Instituto Nacional para las Artes Escénicas y la Música (INAEM) y el Instituto Complutense de Ciencias Musicales, León, Parador Nacional de San Marcos, del 8 al 11 de noviembre.

Castillo Ferreira, M., Morales Villar M.C. y López-Peláez Casellas M.P. (2012), comunicación “El arte sonoro en la asignatura *Entorno estético y contexto lúdico*, una propuesta didáctica”, en *II Congreso de Educación Musical CEIMUS, Innovación, Motivación y Creatividad en la Enseñanza Musical*, Madrid, 2 y 3 de marzo.

Castillo Ferreira, M. (2012), comunicación virtual “Periphery, Music and Education: A survey of students’ perception of music and its implications in the school curriculum”, en *19th International Conference on Learning*, Institute of Education, University of London, Londres, del 14 al 16 de agosto.

Castillo Ferreira, M. (2012), comunicación “La periferia en el currículum de la Educación Musical en España en la actualidad”, en *IV Congreso Internacional de Educación Artística y visual: Aportaciones desde la Periferia*, organizado por las Universidades de Almería, Granada, Huelva, Jaén, Málaga, el Colegio Oficial de Doctores y Licenciados en Bellas Artes de Andalucía, el centro del Profesorado de Jaén (Junta de Andalucía), el grupo de investigación HUM 862 y la REDGAS (Red de Cooperación Internacional Sociedad, Artes y Gestión Cultural), Jaén, del 19 al 21 de abril.

Castillo Ferreira, M. (2012), comunicación “Música y Política: El Oficio en Canto Llano para la Conmemoración de la Batalla de las Navas de Tolosa”, en *Congreso Internacional Miradas Cruzadas 1212-2012, Las Navas de Tolosa*, organizado por la Universidad de Jaén y la Diputación de Jaén, Universidad de Jaén del 9 al 12 de abril.

Lara Sánchez, A.J. (2011), dirección del *Congreso de Necesidades Educativas Especiales*, organizado por el Departamento de Didáctica de la Expresión Musical, Plástica y Corporal de la Universidad de Jaén, diciembre.

Latorre Román, P.A. (2011), codirector del *IX Congreso Internacional sobre la enseñanza de la educación física y el deporte escolar*,

convocado por FEADEF y coorganizado por AJIDEF, Universidad de Jaén, SAFA de Úbeda, Diputación de Jaén y Excmo. Ayuntamiento de Úbeda, Úbeda, del 8 al 11 de septiembre.

Latorre Román, P.A. (2012), director de las *Jornadas de psicología aplicada al rendimiento deportivo*, organizadas por el Departamento de Didáctica de la Expresión Musical, Plástica y Corporal de la Universidad de Jaén, 9 de abril.

Latorre Román, P.A. (2012), director de la *V Jornada de alimentación saludable y actividad física*, organizada por la Consejería de Salud y Bienestar Social, Jaén, 9 de noviembre.

López-Peláez Casellas, M.P. (2012), coordinadora del Máster Oficial en Investigación en Artes, Música y Educación Estética (60 créditos ECTS), Departamento de Didáctica de la Expresión Musical, Plástica y Corporal de la Universidad de Jaén.

López-Peláez Casellas, M.P. (2012), directora del *V Curso Musical de Verano Miguel Ángel Castillo Ojeda* organizado por el Excmo. Ayuntamiento de Alcaudete y el Vicerrectorado de Docencia y Profesorado de la Universidad de Jaén, Alcaudete, del 31 de julio al 3 de agosto.

López-Peláez Casellas, M.P. (2012), directora del curso de especialización *Arte, Música y Educación Estética* (4 créditos ECTS), Departamento de Didáctica de la Expresión Musical, Plástica y Corporal de la Universidad de Jaén, Jaén, del 12 de abril al 11 de mayo.

López-Peláez Casellas, M.P. (2012), impartición del seminario “Las artes en una educación holística” (1 crédito), en curso de especialización *Arte, Música y Educación Estética*, Departamento de

Didáctica de la Expresión Musical, Plástica y Corporal de la Universidad de Jaén.

López-Peláez Casellas, M.P. (2012), impartición de seminario “Métodos y técnicas en investigación artística” (1 crédito), en curso de especialización *Arte, Música y Educación Estética*, Departamento de Didáctica de la Expresión Musical, Plástica y Corporal de la Universidad de Jaén.

López-Peláez Casellas, M.P. (2012), comunicación “La música en el Renacimiento I”, en curso *Renacimiento en la alta Andalucía*, Universidad Abierta para Mayores. (Alcalá La Real). Vicerrectorado de Extensión Universitaria, Deportes y Proyección Institucional de la Universidad de Jaén, 27 de abril.

López-Peláez Casellas, M.P. (2012), comunicación “La música en el Renacimiento II”, en curso *Renacimiento en la alta Andalucía*, Universidad Abierta para Mayores (Alcalá la Real). Vicerrectorado de Extensión Universitaria, Deportes y Proyección Institucional de la Universidad de Jaén, 2 de mayo.

López-Peláez Casellas, M.P. (2012), comunicación “Música y amor”, en curso *Apreciación y crítica musical*, Universidad Abierta para Mayores (Linares) Vicerrectorado de Extensión Universitaria Deportes y Proyección Institucional de la Universidad de Jaén, 21 de febrero.

López-Peláez Casellas, M.P. (2012), comunicación “Música en la noche”, en curso *Apreciación y crítica musical*, Universidad Abierta para Mayores (Linares) Vicerrectorado de Extensión Universitaria Deportes y Proyección Institucional de la Universidad de Jaén, 23 de febrero.

López-Peláez Casellas, M.P. (2012), comunicación “Gubernat cuncta Voluptas o la imagen del musulmán en el *Thesaurus Philopoliticus* de Daniel Meisner”, en I Seminario Internacional del Proyecto I+D+i

(HAR"2011-23606) Ciudades de la Monarquía Hispánica en Europa (siglos XV-XIX) titulado *Fronteras permeables en los territorios de la Monarquía Hispánica en Europa y América*, Universidad de Jaén, 22 de marzo de 2012.

López-Peláez Casellas, M.P. (2012), comunicación "La resemantización de la ciudad en los emblemas de Daniel Meisner", en IV Seminario internacional del Proyecto I+D+i (HAR"2011-23606) Ciudades de la Monarquía Hispánica en Europa (siglos XV-XIX) titulado *Ciudades y Territorios. Fuentes documentales y modelos metodológicos a debate*. Universidad de Jaén, 25 de octubre.

López-Peláez Casellas, M.P. (2012), comunicación "La identidad en las imágenes de ciudad en la Edad Moderna", en seminario internacional *Città Nuove de la Monarchia spagnola tra XVI e XVIII secolo*, Universidad de Catania (Italia), 27 de marzo.

López-Peláez Casellas, M.P. (2012), coordinación y presentación del proyecto artístico-educativo "Concierto de Música Étnica: Música en la Periferia", en *IV Congreso Internacional de Educación Artística y Visual: Aportaciones desde la Periferia*, organizado por las Universidades de Almería, Granada, Huelva, Jaén, Málaga, el Colegio Oficial de Doctores y Licenciados en Bellas Artes de Andalucía, el centro del Profesorado de Jaén (Junta de Andalucía), el grupo de investigación HUM 862 y la REDGAS (Red de Cooperación Internacional Sociedad, Artes y Gestión Cultural), Jaén, del 19 al 21 de abril.

Marín López, J. (2011), comunicación "Victoria y América: algunas reconsideraciones", en *Tomás Luis de Victoria (1548-1611): contextos y prácticas musicales*", *Simposio Internacional de la Sociedad Española de Musicología en el IV Centenario del Fallecimiento del compositor*,

Ávila, Palacio de Los Serrano (Edificio de la Caja de Ahorros de Ávila), 23 y 24 de septiembre.

Marín López, J. (2011), comunicación "Tomás Luis de Victoria: Polyphony and Ideologies in Latin America" y mesa redonda, en *Tomás Luis de Victoria Symposium*, Iberian & Latin American Music Society, Londres (Reino Unido), Bolivar Hall, 29 de octubre.

Marín López, J. (2012), comunicación "Villancicos andaluces perdidos en la América española: reflexiones sobre *Cazadorcito se ha hecho el amor* de Gregorio Portero (1733)", en *IX Encuentro Científico - Simposio Internacional de Musicología (ECSIM) "La circulación de música y músicos en la Época Colonial Iberoamericana"*, Santa Cruz de la Sierra (Bolivia), 25 y 26 de abril.

Marín López, J. (2012), comunicación "Manuel Arenzana y Antonio Juanas, músicos españoles 'de ambos hemisferios' en el México Insurgente", en *Congreso Internacional: la música en torno a 1812. En conmemoración del bicentenario de la Constitución de Cádiz*, La Zubia (Granada), 10 y 11 de mayo.

Marín López, J. (2012), comunicación "Musical Patronage and Mexican Aristocracy in Eighteenth-Century New Spain: the case of Miguel de Berrio y Zaldívar, Count of San Mateo de Valparaíso (1716-1779)", en *19th International Musicological Congress*, Roma (Italia), del 1 al 7 de julio.

Marín López, J. (2012), comunicación "Problems of Style and Authorship in a *Salve Regina* by 'Victoria' at Puebla cathedral (Mexico)", en *Medieval & Renaissance international Music Conference*, University of Nottingham (Reino Unido), del 5 al 8 de julio.

Marín López, J. (2011), director del curso de especialización *Tradición y modernidad en el compositor Juan Manuel de la Puente*, con una duración de 30 horas, Universidad de Jaén, Jaén del 15 al 16 de noviembre.

Marín López, J. (2011), conferencia “La música medieval: características y formas musicales”, dentro del curso *Grandes manifestaciones musicales a lo largo de la historia*, dirigido por D<sup>a</sup> M<sup>a</sup> Virginia Sánchez López, organizado por el Vicerrectorado de Extensión Universitaria, Deportes y Proyección Institucional de la Universidad de Jaén, noviembre.

Morales Villar, M.C. (2012), dirección del curso de especialización “Interpretación de la ópera clásica y romántica (III Edición Jaén Ópera Joven), (100 horas), organizado por el Vicerrectorado de Extensión Universitaria, Deportes y Proyección Institucional de la Universidad de Jaén, del 7 al 11 de mayo.

Morales Villar, M.C. (2012), conferencia “El arte de expresar las pasiones en los tratados españoles de canto del siglo XIX”, Universidad Carlos III de Madrid, 12 de abril.

Morales Villar, M.C. (2012), ponencia “Interpretación vocal y escénica de la ópera clásica y romántica: propuestas didácticas”, en curso de especialización *Interpretación de la ópera clásica y romántica (III Edición Jaén Ópera Joven)*, organizado por el Vicerrectorado de Extensión Universitaria, Deportes y Proyección Institucional de la Universidad de Jaén, del 7 al 11 de mayo.

Morales Villar, M.C. (2012), comunicación “El arte sonoro en la asignatura “Entorno estético y contexto lúdico”: una propuesta didáctica”, en *II Congreso de Investigación y Educación Musical*, Universidad Rey Juan Carlos de Madrid, 2 y 3 de marzo.

Morales Villar, M.C. (2012), taller en *Historia de la Música*, con el tema “El Nacionalismo Musical”, (de 2’5 horas), Vicerrectorado de Extensión Universitaria, Deportes y Proyección Institucional de la Universidad de Jaén.

Moreno Montoro, M.I. (2011), comunicación “Actitud crítica ante el coleccionismo. Cómo no aburrir a un grupo de escolares con una colección de arte”, en *I Jornadas de investigación en artes visuales y educación*, organizadas por la Facultad de Bellas Artes, Universidad de Barcelona y Colbacat, Barcelona, 2 y 3 de septiembre.

Moreno Montoro, M.I. y Callejón Chinchilla, M.D. (2011), ponencia audiovisual “La performance como manifestación de los alumnos”, en *III Jornadas Internacionales Educación Artística en clave 2.0*, organizadas por el Grupo de investigación I.D.E.A.R.T.2.0; UAM: PR-007 “Recursos digitales para la Educación Artística”, Universidad Autónoma de Madrid, Madrid (y online), del 1 al 21 de diciembre.

Moreno Montoro, M.I. (2012), impartición de seminario “Los departamentos educativos en la mediación entre arte y comunidad”(1crédito), en curso de especialización *Artes, Música y Educación Estética*, organizado por el Departamento de Didáctica de la Expresión Musical, Plástica y Corporal de la Universidad de Jaén, del 12 de abril al 11 de mayo.

Sánchez López, M.V. (2011-12), coordinadora académica de *Flamenco en Red*, curso universitario de iniciación al flamenco ‘on-line’, iniciativa del Proyecto Atalaya, del cual forman parte la Consejería de Innovación, Ciencia y Empresa junto a las diez universidades andaluzas, todo ello coordinado por la Universidad de Cádiz.

Sánchez López, M.V. (2011-12), coordinadora del curso *Aproximación a la Historia de la Música*, de Primer Ciclo, en el marco del Programa Universitario de Mayores, organizado por el Vicerrectorado de

Extensión Universitaria, Deportes y Proyección Institucional de la Universidad de Jaén.

Sánchez López, M.V. (2011), presentación y coordinación de la conferencia “De la consideración del concierto didáctico: ¿Un concierto de verdad?, ¿una clase más?, ¿un espectáculo?”, impartida por Francisco Orozco en la Universidad de Jaén, en la que colaboró el Departamento de Didáctica de la Expresión Musical, Plástica y Corporal, Jaén, 30 de noviembre.

Sánchez López, M.V. y Marín López, J. (2012), lección “Del Galante al Clásico: estilos musicales en la segunda mitad del siglo XVIII”, con una duración de 3 horas, en *III Seminario Permanente Campus Clásica*, organizado por la Universidad de Cádiz, Cádiz, 24 de enero.

Sánchez López, M.V. (2012), ponencia “Innovación en contextos no formales de educación musical”, en Máster Universitario en Profesorado de Educación Secundaria Obligatoria y Bachillerato, Formación Profesional y Enseñanza de Idiomas de la Universidad de Jaén, 22 de marzo.

Sánchez López, M.V. y Yanes Córdoba, V. (2012), impartición del seminario “Aproximación al arte sonoro desde el marco de la investigación-acción socioeducativa” (1 crédito), en curso de especialización *Música y Arte en los Estudios Humanísticos*, organizado por el Departamento de Didáctica de la Expresión Musical, Plástica y Corporal de la Universidad de Jaén, 13 de abril y 2 de mayo.

Sánchez López, M.V. (2011-12), ponencias “De luces y sombras en la música vocal del Barroco” y “El Clasicismo musical” en curso *Aproximación a la Historia de la Música*, de Primer Ciclo, en el marco del Programa Universitario de Mayores, organizado por el Vicerrectorado de Extensión Universitaria, Deportes y Proyección Institucional de la Universidad de Jaén, Jaén.

Sánchez López, M.V. (2012), comunicación “Al más amable soberano: música y festejos en Jaén por el regreso de Fernando VII (1814)”, en congreso internacional *La Música en torno a 1812*, organizado por la Universidad de Granada, La Zubia (Granada), 10 y 11 de mayo.

Torres Luque, G. (2012), ponencia “Control psico-biológico aplicado al entrenamiento deportivo”, en *I Jornadas de psicología aplicada al rendimiento deportivo*, Departamento de Didáctica de la Expresión Musical, Plástica y Corporal de la Universidad de Jaén.

Torres Luque, G. (2011), impartición curso “Valoración del nivel de actividad física por medio de acelerometría”, en módulo *Avances en metodología y programación de las cualidades físicas*. Máster en Rendimiento y Salud, Universidad Miguel Hernández de Elche, Alicante.

Torres Luque, G. (2011), impartición curso “Control psicobiológico del rendimiento deportivo” en módulo *Modelos de control y evaluación del rendimiento en el entrenamiento y la competición*. Máster en Rendimiento y Salud, Universidad Miguel Hernández de Elche, Alicante.

Zagalaz Sánchez, M.L. (2012), dirección de las *III Jornadas de Innovación docente e Investigación educativa: Palabra, imagen, comunicación (PIC) ¿Virtual o real?*, en Máster Universitario en Profesorado de Educación Secundaria Obligatoria y Bachillerato, Formación Profesional y Enseñanza de Idiomas de la Universidad de Jaén, del 27 al 29 de marzo.

**Estancias en centros de investigación nacionales o extranjeros.**

Cachón Zagalaz, J. (2011), Estancia en la empresa de Ocio y Recreación French Tuesdays de Miami (USA), diciembre.

Lara Sánchez, A.J. (2012), Universidad de Porto (Portugal). Estancia de movilidad Erasmus como teacher staff, mayo.

Lara Sánchez, A.J. (2012), Universidad del Algarve (Portugal). Estancia de movilidad Erasmus como teacher staff, septiembre.

Latorre Román, P.A. (2011), Universidad Kore di Enna (Italia). Estancia de investigación, del 15 de septiembre al 15 de octubre del 2011.

Latorre Román, P.A. (2012), Universidad Nacional Autónoma de Nicaragua (Nicaragua), del 4 de marzo a 4 de abril.

Martínez López, E.J. (2011), Centro Universitario Barriga Verde de Orleans (Brasil). Estancia posdoctoral de investigación y docencia del 26 de junio al 30 de julio.

Zagalaz Sánchez, M.L. (2011), Universidad de Los Lagos en Osorno (Chile) y Universidad Nacional de Cuyo en Mendoza (Argentina). Estancia de investigación, noviembre-diciembre.

Zagalaz Sánchez, M.L. (2012), Universidad de Porto (Portugal). Estancia de movilidad Erasmus como teacher staff, mayo.

**Otros.**

Cachón Zagalaz, J. Miembro del comité científico de la revista “*SportTK Revista Iberoamericana de Ciencias del Deporte*”, ISSN: 2254-4070.

Cachón Zagalaz, J. Miembro del consejo asesor de la revista *ACCIÓN Revista Cubana de la Cultura Física*, ISSN: 1812-5808 RNPS: 2046. <http://portal.inder.cu/revistas/accion/>

Callejón Chinchilla, M.D. (2012), miembro del comité directivo del *IV Congreso Internacional de Educación Artística y Visual: aportaciones desde la periferia*, organizado por las Universidades de Almería, Granada, Huelva, Jaén y Málaga, junto al Colegio Oficial de Doctores y Licenciados en Bellas Artes de Andalucía, el Centro del Profesorado de Jaén (Junta de Andalucía), el grupo de investigación HUM-862 y la REDGAS (Red de Cooperación Internacional Sociedad, Artes y Gestión Cultural), Jaén, del 19 al 21 de abril.

Callejón Chinchilla, M.D. Miembro del comité editorial de la revista electrónica *Arte y movimiento*, ISSN 1989-9548. Revista interdisciplinar del Departamento de Didáctica de la Expresión Musical, Plástica y Corporal de la Universidad de Jaén.

<http://revistaselectronicas.ujaen.es/index.php/artymov>

Callejón Chinchilla, M.D. Miembro del comité científico de la revista iberoamericana “*In-visibility*” revista ibero-americana de pesquisa em educação, cultura e artes, ISSN 1647-0508.

[http://issuu.com/invisibilidades/docs/invisibilidades\\_0](http://issuu.com/invisibilidades/docs/invisibilidades_0)

Callejón Chinchilla, M.D. Coordinación / comité de redacción de la revista *Red visual, revista digital de Educación Artística y Cultura Visual*, ISSN: 1697-9966. <http://www.redvisual.net/>

Callejón Chinchilla, M.D. “Reefering” de la revista *E.R. Educational Research. International Research Journals*, ISSN 2141-5161.

<http://interesjournals.org/ER/>

Callejón Chinchilla, M.D. y Moreno Montoro, M.I. (2012), organización de la *Muestra artística (internacional) inter-universitaria: "Invisibles"*, Museo de Jaén, abril.

Callejón Chinchilla, M.D. y Moreno Montoro, M.I. (2012), participación en la Exposición *Avatares, 2012*, coordinada por Ángeles Saura, Universidad Autónoma de Madrid.

Castillo Ferreira, M. Directora de la *Cátedra de Flamenco* de la Universidad de Jaén.

Castillo Ferreira, M. Directora del *III Ciclo de Música de Cámara* de la Universidad de Jaén.

Castillo Ferreira, M. Directora del Coro de la Universidad de Jaén.

Castillo Ferreira, M. (2012), miembro del comité científico del *IV Congreso Internacional de Educación Artística y Visual: aportaciones desde la periferia*, organizado por las Universidades de Almería, Granada, Huelva, Jaén y Málaga, junto al Colegio Oficial de Doctores y Licenciados en Bellas Artes de Andalucía, el Centro del Profesorado de Jaén (Junta de Andalucía), el grupo de investigación HUM-862 y la REDGAS (Red de Cooperación Internacional Sociedad, Artes y Gestión Cultural), Jaén, del 19 al 21 de abril.

Lara Sánchez, A.J. (2011-2012), director de la revista *Journal of Sport and Health Research*.

Lara Sánchez, A.J. (2012), firma del convenio de movilidad Erasmus con la Universidad de PHBerna, Suiza, septiembre.

Lara Sánchez, A.J. (2012), coordinador del *II Campeonato Intercentros de Kin-Ball* con motivo del día del patrón de la Facultad de

Humanidades y Ciencias de la Educación de la Universidad de Jaén, abril.

López-Peláez Casellas, M.P. (2012), miembro del proyecto de investigación *Musulmanes, españoles y judíos en los textos pre-modernos en lengua inglesa: la construcción del "otro"* (FFI2009-13165), Programa Nacional de Investigación Fundamental VI Plan Nacional de Investigación Científica, Desarrollo e Innovación Tecnológica I+D+I 2009-2012, Ministerio de Ciencia e Innovación.

López-Peláez Casellas, M.P. Miembro del equipo editorial y comité científico de la revista digital *Arte y Movimiento*, ISSN 1989-9548. Revista interdisciplinar del Departamento de Didáctica de la Expresión Musical, Plástica y Corporal de la Universidad de Jaén.

<http://revistaselectronicas.ujaen.es/index.php/artymov/index>

López-Peláez Casellas, M.P. (2010-2012), coordinadora del Proyecto de Innovación Docente "La literatura emblemática como recurso didáctico en los estudios humanísticos en el EEES", financiado por el Secretariado de Innovación Docente, Vicerrectorado de Docencia y Profesorado de la Universidad de Jaén.

López-Peláez Casellas, M.P. (2012), miembro del comité organizador del *IV Congreso Internacional de Educación Artística y Visual: aportaciones desde la periferia*, organizado por las Universidades de Almería, Granada, Huelva, Jaén y Málaga, junto al Colegio Oficial de Doctores y Licenciados en Bellas Artes de Andalucía, el Centro del Profesorado de Jaén (Junta de Andalucía), el grupo de investigación HUM-862 y la REDGAS (Red de Cooperación Internacional Sociedad, Artes y Gestión Cultural), Jaén, del 19 al 21 de abril.

Marín López, J. (2011), dirección artística del *Festival Internacional de Música Antigua de Úbeda y Baeza, XV edición*. Integró casi 30 actuaciones. Consejería de Cultura de la Junta de Andalucía, celebrado



en Úbeda y Baeza, así como en otras localidades de la provincia, del 25 de noviembre al 11 de diciembre.

Martínez López, E.J. (2011), miembro del Comité Científico en el *I Congreso de Educación física para alumnos con necesidades educativas especiales*, Universidad de Jaén del 12 al 15 de diciembre.

Martínez López, E.J. (2012), miembro del comité científico en el *II Congreso Internacional sobre diagnóstico y orientación: Gestión de la diversidad cultural en un mundo en red*, Universidad de Jaén del 8 al 10 de marzo.

Martínez López, E.J. (2012), director del trabajo fin de Máster titulado *Asociación entre autoeficacia docente, nivel de actividad física y tipología corporal respecto a las actitudes hacia el alumnado obeso en profesores de educación física*, de D. Néstor Zamora Aguilera, Máster oficial en Investigación y Docencia en Ciencias de la Actividad Física y Salud, Universidad de Jaén, julio.

Montoro Cabrera, C. (2012), miembro del comité directivo del *IV Congreso Internacional de Educación Artística y Visual: aportaciones desde la periferia*, organizado por las Universidades de Almería, Granada, Huelva, Jaén y Málaga, junto al Colegio Oficial de Doctores y Licenciados en Bellas Artes de Andalucía, el Centro del Profesorado de Jaén (Junta de Andalucía), el grupo de investigación HUM-862 y la REDGAS (Red de Cooperación Internacional Sociedad, Artes y Gestión Cultural), Jaén, del 19 al 21 de abril.

Morales Villar, M.C. (2010-12), dirección y coordinación Proyecto de Innovación Docente “Integración de la etnografía audiovisual como estrategia formativa y documental para el desarrollo de la asignatura ‘Entorno estético y contexto lúdico en Educación Infantil’ (Grado de Educación Infantil)”, Vicerrectorado de Ordenación Académica, Innovación Docente y Profesorado de la Universidad de Jaén.

Morales Villar, M.C. (2012), miembro del comité organizador del *IV Congreso Internacional de Educación Artística y Visual: aportaciones desde la periferia*, organizado por las Universidades de Almería, Granada, Huelva, Jaén y Málaga, junto al Colegio Oficial de Doctores y Licenciados en Bellas Artes de Andalucía, el Centro del Profesorado de Jaén (Junta de Andalucía), el grupo de investigación HUM-862 y la REDGAS (Red de Cooperación Internacional Sociedad, Artes y Gestión Cultural), Jaén, del 19 al 21 de abril.

Morales Villar, M.C. (2012), coordinación de mesa de comunicaciones en el *IV Congreso Internacional de Educación Artística y Visual: aportaciones desde la periferia*, organizado por las Universidades de Almería, Granada, Huelva, Jaén y Málaga, junto al Colegio Oficial de Doctores y Licenciados en Bellas Artes de Andalucía, el Centro del Profesorado de Jaén (Junta de Andalucía), el grupo de investigación HUM-862 y la REDGAS (Red de Cooperación Internacional Sociedad, Artes y Gestión Cultural), Jaén, del 19 al 21 de abril.

Morales Villar, M.C. (2012), impartición de curso “El uso de la voz del docente universitario como herramienta de trabajo” (20 horas), organizado por el Vicerrectorado de Docencia y Profesorado. Programa de Formación Permanente y Actualización del Profesorado, Universidad de Jaén, febrero.

Morales Villar, M.C. (2012), secretaria del tribunal de la tesis doctoral titulada *La música de Juan Manuel González Gaitán y Arteaga: un cordobés entre épocas (1716-1804). Villancicos y Cantatas*, de D<sup>a</sup> M<sup>a</sup> Asunción Onieva Espejo, Universidad de Córdoba. Fecha de lectura 26 de julio.

Morales Villar, M.C. (2012), secretaria del tribunal de la tesis doctoral titulada *Amancio Amorós Sirvent (1854-1925) y su proyección en la vida musical valeriana*, de D<sup>a</sup> Elena Micó Terol, Universitat de Barcelona. Fecha de lectura 12 de marzo.

Morales Villar, M.C. y Castillo Ferreira, M. (2011), dirección del trabajo de investigación para la obtención del Diploma de Estudios Avanzados, titulado *El teatro lírico español en la segunda mitad del siglo XIX: Edición crítica de la zarzuela El hijo de Don José (1862) de Mariano Vázquez y Carlos Frontaura*, de D. Enrique Lacárcel Bautista, Departamento de Didáctica de la Expresión Musical, Plástica y Corporal de la Universidad de Jaén, 22 de diciembre.

Morales Villar, M.C. y Moreno Montoro M.I. (2011), dirección del trabajo de investigación para la obtención del Diploma de Estudios Avanzados, titulado *Lo diabólico en la ópera: Caracterización del personaje de Mefistófeles*, de D. Guillermo Abel Montero Carmona, Departamento de Didáctica de la Expresión Musical, Plástica y Corporal de la Universidad de Jaén, 22 de diciembre.

Morales Villar, M.C. (2011), miembro del Grupo de Investigación “Imalogías”, con el proyecto de investigación “La iconografía de las pasiones: Pintura y Teatro (XVIII-XIX)”, Universidad Carlos III de Madrid, del 1 de enero al 31 de diciembre.

Morales Villar, M.C. (2010-12), investigadora en el Proyecto I+D “El Otro en fuentes musicales hispanas (siglos XVI-XVIII): Extranjeros, mujeres y amerindios”, Ministerio de Ciencia e Innovación.

Moreno Montoro, M.I., (2011-2012), miembro del comité científico de la revista iberoamericana “*In-visibility*” revista ibero-americana de pesquisa em educação, cultura e artes, ISSN 1647-0508 [http://issuu.com/invisibilidades/docs/invisibilidades\\_0](http://issuu.com/invisibilidades/docs/invisibilidades_0)

Moreno Montoro, M.I. (2012), miembro del comité directivo del *IV Congreso Internacional de Educación Artística y Visual: aportaciones desde la periferia*, organizado por las Universidades de Almería, Granada, Huelva, Jaén y Málaga, junto al Colegio Oficial de Doctores y Licenciados en Bellas Artes de Andalucía, el Centro del Profesorado de Jaén (Junta de Andalucía), el grupo de investigación HUM-862 y la

REDGAS (Red de Cooperación Internacional Sociedad, Artes y Gestión Cultural), Jaén, del 19 al 21 de abril.

Moreno Montoro, M.I. (2012), dirección de la tesis doctoral internacional titulada *Educación y terapia artística: implementación de un proyecto de teatro negro*, de D<sup>a</sup> M<sup>a</sup> Dolores Callejón Chinchilla, Universidad de Jaén. Fecha de lectura 18 de abril.

Moreno Montoro, M.I. (2012), dirección del trabajo tutelado de iniciación a la investigación titulado *La Colección de Arte: Entre la Promoción Institucional y el Desarrollo Comunitario*, de D<sup>a</sup> Ana Tirado de la Chica, Departamento de Didáctica de la Expresión Musical, Plástica y Corporal de la Universidad de Jaén, 24 de enero.

Moreno Montoro, M.I. (2012), dirección del trabajo tutelado de iniciación a la investigación titulado *Una Apuesta por los Contextos no Formales en la Educación Artística. Formación estética para el desarrollo humano y la transformación social*, de D Alfonso Francisco Ramirez Contreras, Departamento de Didáctica de la Expresión Musical, Plástica y Corporal de la Universidad de Jaén, 13 de julio.

Párraga Montilla, J.A. (2011), dirección de la tesis doctoral titulada *Condición física y hábitos de salud en una población de alumnos de enseñanza secundaria*, de D. Manuel Villar Ortega, Universidad de Jaén. Fecha de lectura 1 de diciembre.

Párraga Montilla, J.A. (2011), dirección de la tesis doctoral titulada *Pérfil de juego en pádel de alto nivel*, de D. Bernardo Almonacid Cruz, Universidad de Jaén. Fecha de lectura 16 de diciembre.

Sánchez López, M.V. (2011), coordinadora de los “Conciertos Didácticos” en *Festival de Música Antigua de Úbeda y Baeza, XV edición*, Consejería de Cultura de la Junta de Andalucía, Diputación Provincial de Jaén, Ayuntamientos de Úbeda y Baeza, Universidad

Internacional de Andalucía y Universidad de Jaén, del 25 de noviembre al 11 de diciembre.

Sánchez López, M.V. (2011-12), coordinadora del ‘II Ciclo de Jóvenes Intérpretes’, ciclo de música orquestal organizado por el Vicerrectorado de Extensión Universitaria, Deportes y Proyección Institucional de la Universidad de Jaén.

Sánchez López, M.V. (2010-12), miembro del Proyecto de Innovación Docente ‘Integración de la etnografía audiovisual como estrategia formativa y documental para el desarrollo de la asignatura ‘Entorno estético y contexto lúdico en Educación Infantil’ (Grado de Educación Infantil)’, dirigido por M<sup>a</sup> del Coral Morales Villar, dentro de la línea de Proyectos para asignaturas, bianual.

Sánchez López, M.V. (2012), miembro del comité organizador del *IV Congreso Internacional de Educación Artística y Visual: aportaciones desde la periferia*, organizado por las Universidades de Almería, Granada, Huelva, Jaén y Málaga, junto al Colegio Oficial de Doctores y Licenciados en Bellas Artes de Andalucía, el Centro del Profesorado de Jaén (Junta de Andalucía), el grupo de investigación HUM-862 y la REDGAS (Red de Cooperación Internacional Sociedad, Artes y Gestión Cultural), Jaén, del 19 al 21 de abril.

Sánchez López, M.V. (2012-14), miembro del Proyecto de Investigación de Excelencia ‘La música policoral en las catedrales andaluzas durante el siglo XVIII. Recuperación, estudio musicológico y difusión audiovisual de la obra de Juan Manuel de la Puente (1692-1753)’, HUM-7130, Consejería de Innovación, Ciencia y Empresa, Junta de Andalucía.

Torres Luque, G. (2011), dirección de tesis doctoral titulada *Efectos de un programa de entrenamiento de flexibilidad sobre la extensibilidad isquiosural en la población escolar de Enseñanza Primaria* de D. Rafael Merino Marbán, Universidad de Málaga.

Yanes Córdoba, V. (2012), secretario del *IV Congreso Internacional de Educación Artística y Visual: aportaciones desde la periferia*, organizado por las Universidades de Almería, Granada, Huelva, Jaén y Málaga, junto al Colegio Oficial de Doctores y Licenciados en Bellas Artes de Andalucía, el Centro del Profesorado de Jaén (Junta de Andalucía), el grupo de investigación HUM-862 y la REDGAS (Red de Cooperación Internacional Sociedad, Artes y Gestión Cultural), Jaén, del 19 al 21 de abril.

Zagalaz Sánchez, M.L. (2012), dirección de tesis doctoral titulada *Evaluación de la calidad de las titulaciones de Licenciatura en Enología a través de la inserción laboral de los egresados y de su satisfacción por los servicios brindados por la Universidad ‘Juan Agustín Maza’* de D<sup>a</sup> Nidia Susana Gallar Pérez, Universidad de Jaén. Fecha de lectura 24 de febrero.

Zagalaz Sánchez, M.L. Miembro del comité científico de la revista *Apunts de Educación Física y Deportes*, dependiente del INEFC de Barcelona

Zagalaz Sánchez, M.L. Miembro del comité científico de la revista ‘*SportTK Revista Iberoamericana de Ciencias del Deporte*’, ISSN: 2254-4070.

Zagalaz Sánchez, M.L. Miembro del consejo asesor de la revista *ACCIÓN Revista Cubana de la Cultura Física*, ISSN: 1812-5808 RNPS: 2046.

<http://portal.inder.cu/revistas/accion/>

Zagalaz Sánchez, M.L. Miembro del comité científico de *Journal of New Approaches in Educational Research*, Universidad de Alicante, ISSN 2254-7339 and DOI 10.7821

Zagalaz Sánchez, M.L. Miembro de la Red y Seminario Internacional en 2012. *RED Universitaria Euro-Americana de Actividad Física, Educación Física, Deporte y Recreación*, sede Universidad de Murcia.

Zagalaz Sánchez, M.L. Dirección de la revista *Journal of Sport and Health Research*. [www.journalsshr.com](http://www.journalsshr.com).

Zagalaz Sánchez, M.L. Dirección de la revista digital *Arte y Movimiento*, ISSN 1989-9548. Revista interdisciplinar del Departamento de Didáctica de la Expresión Musical, Plástica y Corporal de la Universidad de Jaén.

<http://revistaselectronicas.ujaen.es/index.php/artymov/index>

Personalidades más relevantes han visitado nuestra Universidad en actividades organizadas por el Departamento.

D<sup>a</sup> Rocío Delgado Gómez, deportista olímpica, plan Ado. Integrante de la selección española absoluta femenina de ski cross que participó en los últimos JJOO de invierno, impartió la conferencia sobre *La mujer en la élite deportiva*

D. Francisco Orozco, músico y pedagogo, que impartió la conferencia “De la consideración del concierto didáctico: ¿Un concierto de verdad?, ¿una clase más?, ¿un espectáculo?”, el 30 noviembre de 2011, en la Universidad de Jaén.

Dr. Fernando Hernández. Universidad de Barcelona. Profesor dentro del *Máster Oficial en Investigación en Artes, Música y Educación Estética*.

En el marco del *IV Congreso Internacional de Educación Artística y Visual: aportaciones desde la periferia*, visitaron nuestra Universidad:

Teresa Torres Pereira de Eça (Preside la Associação de Professores de Expressão e Comunicação Visual de Portugal, fundadora de la Red Ibero Americana de Educación Artística, representante europea en el

consejo mundial de INSEA, Portugal, profesora de la Universidad de Evora ). Además de participar en el Congreso, fue ponente en el curso de especialización *Música y arte en los estudios humanísticos* (abril, 2012)

Diarmuid McAuliffe (University of the West of Scotland, UK)

Gonzalo Casals (Director Programas Educativos del Museo del Barrio. New York, EEUU)

Lucía Loren (artista plástica y educadora artística independiente, España)

Virtudes Martínez (Universidad de Granada, España)

Katie Bruce (Gallery of Modern Art, Glasgow Museums, U.K.)

Fernando Hernández (Universidad de Barcelona, España)

Isabel M<sup>a</sup> Granados (F. San Pablo CEU-Andalucía, Sevilla, España)

Mónica García García (Universidad Laica Eloy Alfaro de Manabí, Ecuador)

Francisca Hornos Mata (Directora del Museo de Jaén)

Manuel Kingman (Pontificia Universidad Católica de Ecuador. Quito, Ecuador)

Jaime Sánchez (Pontificia Universidad Católica de Ecuador. Quito, Ecuador)

Paulo Moreira da Silva (artista Oporto, Portugal)

Eva Santos (Universidad de Murcia, España)

Regina Katz (Argentina)

[http://reginakatz.com/index.php?option=com\\_content&view=article&id=7&Itemid=8](http://reginakatz.com/index.php?option=com_content&view=article&id=7&Itemid=8)

Dolores, Flovia Rodríguez Cordero (Instituto Superior de Arte de La Habana)

Mayra Sánchez Medina (Instituto Superior de Arte de La Habana)

En la web del congreso se pueden visualizar videos de muchos de los asistentes.

<http://congresoeducacionartisticayvisual.wordpress.com/>





DEPARTAMENTO DIDÁCTICA DE LA EXPRESIÓN  
MUSICAL, PLÁSTICA Y CORPORAL

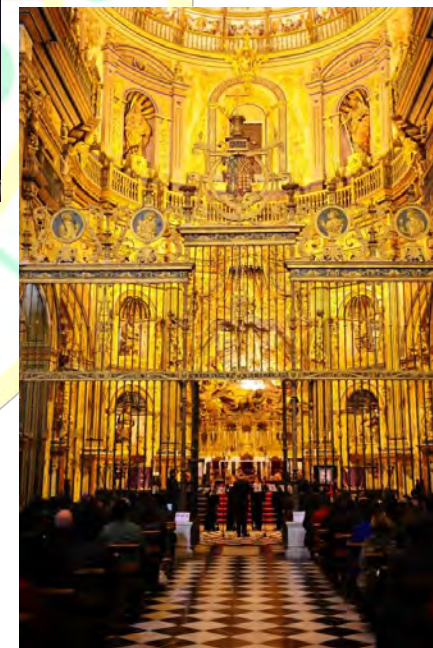

DEPARTAMENTO DE ECONOMÍA

Organigrama institucional del Departamento

Director/a: Juan Ramón Lanzas Molina  
 Secretario/a: Marta Muñoz Guarasa  
 Secretaría Administrativa: M<sup>a</sup> Francisca Jordán Aguayo

Áreas de conocimiento

Economía Aplicada  
 Fundamentos del Análisis Económico  
 Historia e Instituciones Económicas

Situación del Departamento

Nº de Catedráticos/as de Universidad: 2  
 Nº de Profesores/as Titulares de Universidad: 12  
 Nº de Profesores/as Titulares de Escuela Universitaria: 1  
 Nº de resto de Personal Docente e Investigador: 16

Composición del Consejo de Departamento

Nº de doctores: 18  
 Nº de resto de Personal Docente e Investigador: 8  
 Nº de estudiantes: 1

Cursos, Seminarios y Conferencias

En la Universidad de Jaén

Francisco Alcalá Olid: *Programa universitario para personas mayores*. Tutor del Curso “Economía y sociedad”, Universidad de Jaén. Jaén 2012.

Francisco Alcalá Olid: *Programa universitario para personas mayores*. Profesor del Curso “Economía y sociedad”, Universidad de Jaén. Jaén 2012.

Francisco Alcalá Olid: *Programa Oficial de Postgrado en Economía Social y Desarrollo Territorial*, impartición de un total de 5 créditos ECTS

correspondientes al módulo "Módulo metodológico", durante abril y mayo de 2012.

Enrique Bernal Jurado, Docente en la asignatura “Claves económicas del mundo en la actualidad”, del Programa Universitario de Mayores de la UJA en Jaén (curso 2011/2012).

Enrique Bernal Jurado, Coordinador de la asignatura “Claves económicas del mundo en la actualidad”, del Programa Universitario de Mayores de la UJA en Jaén (curso 2011/2012).

Enrique Bernal Jurado, Docente en la asignatura “Claves económicas del mundo en la actualidad”, del Programa Universitario de Mayores de la UJA en Linares (curso 2011/2012).

Enrique Bernal Jurado, Coordinador de la asignatura “Claves económicas del mundo en la actualidad”, del Programa Universitario de Mayores de la UJA en Linares (curso 2011/2012).

Enrique Bernal Jurado, Director del curso de “Voluntariado y Alfabetización digital” (edición Jaén), organizado por el Departamento de Economía de la UJA y financiado por la Junta de Andalucía, celebrado los días 27 a 28 de marzo de 2012.

Enrique Bernal Jurado, Director del curso de “Voluntariado y Alfabetización digital” (edición Linares), organizado por el Departamento de Economía de la UJA y financiado por la Junta de Andalucía, celebrado los días 27 a 28 de marzo de 2012.

Mariano Castro Valdivia. Ponente en el Seminario Conmemorativo del Bicentenario de la Constitución de 1812 organizado por la Facultad de Ciencias Sociales y Jurídicas de la Universidad de Jaén, celebrado en Jaén los días 19, 20 y 21 de marzo de 2012.

Luis Garrido González, Conferencia: «El olivar y aceite de Jaén en su historia». Conferencia Inaugural de la actividad académica en los Colegios Mayores “Domingo Savio” y “Josefa Segovia”, Universidad de Jaén, 27 de octubre de 2011.

Inmaculada Herrador Lindes, Ponente en la Mesa Redonda: *Experiencias de planificación estratégica territorial*. III Curso sobre “Planificación Estratégica y Desarrollo Rural: La planificación estratégica en tiempos de crisis y el nuevo marco financiero del desarrollo rural”, Cátedra de Planificación Estratégica Territorial, Desarrollo Local y Gobernanza de la Universidad de Jaén, Asociación para el Desarrollo Rural de Sierra Mágina, UNED (Centro Asociado de Jaén) y Ayuntamiento de Huelma. Huelma (Jaén), 27 de octubre de 2011.

Inmaculada Herrador Lindes, Ponente en la Mesa Redonda: *Experiencias de evaluación de planes estratégicos*. IV Curso sobre “Planificación Estratégica y Desarrollo Rural: Evaluación de políticas públicas: planes estratégicos y programas de desarrollo rural”, Cátedra de Planificación Estratégica Territorial, Desarrollo Local y Gobernanza de la Universidad de Jaén, Asociación para el Desarrollo Rural de Sierra Mágina, UNED (Centro Asociado de Jaén) y Ayuntamiento de Mancha Real. Mancha Real (Jaén), 25 de octubre de 2011.

Francisca Jiménez Jiménez, participación en las I Jornadas Nobel de la Universidad de Jaén, con la conferencia “¿Jugamos en el mismo Equipo? Los Nobel y la Teoría de Juegos”, celebradas en octubre de 2012.

Juan Ramón Lanzas Molina: *Programa Oficial de Postgrado en Economía Social y Desarrollo Territorial*, impartición de un total de 1 crédito ECTS correspondientes al módulo "Módulo metodológico", curso 2011-2012.

Juan Ramón Lanzas Molina, Comunicación: *Adaptación de las exportaciones españolas de aceite de oliva a la demanda mundial*. XIV Reunión de

Economía Mundial, días 30, 31 de mayo y 1 de junio de 2012, Universidad de Jaén.

Juan Ramón Lanzas Molina, Conferencia en el Curso universitario Alcalá Venceslada, “Elección de mercados de exportación” organizado por la Universidad de Jaén en Andújar, entre el 1 y el 3 de diciembre de 2011.

Juan Ramón Lanzas Molina, Conferencia “Crisis de precios en el aceite de oliva: la viabilidad del sector”. XXIX Jornadas de Estudios de Sierra Mágina. 15 de octubre de 2011. Organiza: Colectivo de investigadores de Sierra Mágina.

Antonio Martín Mesa: *El turismo como motor de la economía: un sector clave en la planificación estratégica territorial*. II Escuela Internacional de Verano “Análisis e investigación en turismo y sostenibilidad”, Universidad de Jaén, Jaén, 15 de septiembre de 2011.

Antonio Martín Mesa: *III Curso sobre “Planificación Estratégica y Desarrollo Rural: La planificación estratégica en tiempos de crisis y el nuevo marco financiero del desarrollo rural”* (Director, Ponente y Moderador Mesa Redonda). Ponencia: “Aspectos metodológicos para la elaboración de un plan estratégico territorial”. Cátedra de Planificación Estratégica Territorial, Desarrollo Local y Gobernanza de la Universidad de Jaén, Asociación para el Desarrollo Rural de Sierra Mágina, UNED (Centro Asociado de Jaén) y Ayuntamiento de Huelma. Huelma (Jaén), 27 y 28 de octubre de 2011.

Antonio Martín Mesa: *XVII Curso de Especialización “Unión Europea: Derecho, Instituciones y Políticas”*, Cátedra Jean Monnet. Coordinador y Ponente del Módulo III “Innovación, competitividad y crecimiento en Europa”, Universidad de Jaén. Jaén, 11 y 18 de abril de 2012.

Antonio Martín Mesa: *Programa Universitario para Personas Mayores* (Ponente), Universidad de Jaén. Ponencias: “La crisis económica”, “La



economía de Jaén” y “La agricultura y el sector del aceite de oliva y del olivar”. Jaén, marzo-abril-mayo, 2012 (10 horas).

Antonio Martín Mesa: *La primera crisis económica en la era de la Globalización*. VIII Observatorio de la Globalización de la Universidad de Jaén, Jaén, 3 de mayo de 2012.

Antonio Martín Mesa: *La crisis y su dimensión económica, política y social* (Ponente mesa redonda). Foro de Debate. Facultad de Ciencias Sociales y Jurídicas. Universidad de Jaén. Jaén, 17 de mayo de 2012.

Antonio Martín Mesa: *Causas de la crisis. Empleo: España, récord de paro del mundo industrializado* (Moderador mesa redonda). VII Cursos Universitarios de Verano de la Universidad de Jaén en Torres. Torres (Jaén), 30 de julio de 2012.

Concepción Martínez Alcalá, Comunicación: *Lograr la sostenibilidad en época de recesión económica: papel de la bioeconomía y la economía del tercer camino*. XIV Reunión de Economía Mundial, días 30, 31 de mayo y 1 de junio de 2012, Universidad de Jaén.

Encarnación Moral Pajares: *Programa universitario para personas mayores*. Profesora del Curso “*Claves económicas del mundo en la actualidad*”, Universidad de Jaén. Jaén, curso 2011/2012.

Encarnación Moral Pajares: *Programa universitario para personas mayores*. Profesora del Curso “*Claves económicas del mundo en la actualidad*”, Universidad de Jaén. Linares, curso 2011/2012.

Encarnación Moral Pajares: Directora de la Jornada: “*Internet: canal de internacionalización de las empresas oleícolas*”, organizada por el Departamento de Economía y Cátedra EXTENDA de Internacionalización de la Universidad de Jaén, Universidad de Jaén, los días 4, 11 y 17 de noviembre de 2011.

Encarnación Moral Pajares: Profesora: “El marco económico: una introducción al desarrollo local y regional”, tema desarrollado en el Módulo “De lo global a lo local” del Máster en “Economía y Desarrollo Territorial”, organizado por el Departamento de Economía de la Universidad de Jaén, Jaén, curso académico 2011-2012.

Encarnación Moral Pajares: Profesora: “Curso de especialización: cultura de los aceites de oliva e internacionalización del sector oleícola” celebrado en la Universidad de Jaén durante los meses de junio y julio de 2012

Encarnación Moral Pajares: Directora del “Curso universitario Alcalá Venceslada: Exportar en tiempos de crisis”, organizado por la Universidad de Jaén en Andújar, entre el 1 y el 3 de diciembre de 2012.

Marta Muñoz Guarasa: Profesora: “La inversión directa exterior (10 horas), Máster en “Economía y Desarrollo Territorial”, Universidad de Jaén, curso académico 2011-2012.

Marta Muñoz Guarasa: *Programa universitario para personas mayores*. Profesora del Curso “*Claves económicas del mundo en la actualidad*” (5 horas), Título: La inversión extranjera y la deslocalización, Universidad de Jaén. Jaén, 2011.

Marta Muñoz Guarasa: *Programa universitario para personas mayores*. Profesora del Curso “*Claves económicas del mundo en la actualidad*” (5 horas), Título: La inversión extranjera y la deslocalización, Universidad de Jaén. Linares, 2011.

Marta Muñoz Guarasa: *Programa universitario para personas mayores*. Profesora del Curso “*Exportar en tiempo de crisis*”, Título: Estrategias de internacionalización: caso de empresa, Universidad de Jaén y Ayuntamiento de Andújar, Andújar, 1 a 3 de diciembre de 2011.

Marta Muñoz Guarasa, Comunicación: *Posición internacional y dinámica de los servicios intensivos en España*. XIV Reunión de Economía Mundial, días 30, 31 de mayo y 1 de junio de 2012, Universidad de Jaén.

M<sup>a</sup> Isabel Ortega Díaz, coordinación del Seminario “Responsabilidad patrimonial por daños causados por Fuerzas y Cuerpos de Seguridad”, 8 de junio de 2012, Universidad de Jaén.

M<sup>a</sup> Isabel Ortega Díaz, coordinación de las Jornadas de Orientación Profesional correspondientes a las titulaciones económicas impartidas por la Facultad de Ciencias Sociales y Jurídicas, celebradas en Jaén el día 21 de mayo de 2012.

M<sup>a</sup> Isabel Ortega Díaz, participación en el Seminario “Eficiencia productiva, concepto y técnicas de medición: aproximación paramétrica y análisis envolvente de datos”, II Encuentro de Especialización para la Investigación en Economía y Empresa, 20 al 21 de septiembre de 2012, Universidad de Granada.

M<sup>a</sup> Isabel Ortega Díaz, participación en el Seminario Internacional de Innovación Docente: “Experiencia de Grado y Máster” en la Universidad de Pardubice”, 16 de mayo de 2012, Universidad de Jaén.

M<sup>a</sup> Isabel Ortega Díaz, participación en el Seminario Internacional de Innovación Docente: “El modelo de Grado y Máster en la experiencia anglosajona” en la Universidad de Pardubice”, 16 de abril de 2012, Universidad de Jaén.

M<sup>a</sup> Isabel Ortega Díaz, Participación en diferentes charlas dentro del Programa “Conoce tu Universidad”, en colaboración con el Vicerrectorado de Estudiantes.

Juan Carlos Rodríguez Cohard, ponente “La cooperación territorial entre Andalucía y el Norte de Marruecos” en la XIV Reunión de Economía Mundial, celebrada en Jaén, durante los días 30, 31 de mayo y 1 de junio de 2012.

Juan Carlos Rodríguez Cohard, 2 seminarios en lengua inglesa con los alumnos del programa PATIE en la asignatura Local Development and Employment Policies. (Noviembre 2011 y Enero 2012).

Celia Torrecillas, Bautista, Comunicación: *Factores determinantes de la emisión de inversión directa extranjera: Un proceso de acumulación de capacidades*, con Isabel Álvarez (Universidad Complutense de Madrid). XIV Reunión de Economía Mundial, días 30, 31 de mayo y 1 de junio de 2012, Universidad de Jaén.

#### **Fuera de la Universidad de Jaén**

Enrique Bernal Jurado, Ponencia presentada en el taller “Las TIC como instrumento de desarrollo social y económico de las comunidades rurales. Su influencia en el sistema de denominaciones de origen”, organizadas por la Oficina Nacional de la Propiedad Industrial del Ministerio de Industria y Comercio de la República Dominicana, celebrado en Santo Domingo (Republica Dominicana), el 25 de enero de 2012.

Enrique Bernal Jurado, Ponencia presentada en las Jornadas Científicas: Regards croisés Tuniso-Espagnols et réflexions pour le développement du secteur oléicole Tunisie, bajo el título “Comercio electrónico en el sector de aceites de oliva: el caso español”, Organizado por el Instituto del Olivar de Túnez, celebrado en Túnez los días 27 y 28 de marzo de 2012.

Enrique Bernal Jurado, Docente del curso “Gestión de marketing en el sector de los aceites de oliva” con la ponencia “Ventajas y retos de la distribución a través de la red electrónica”, organizado por la Universidad Internacional de Andalucía en la Universidad de Évora (Portugal), del 17 al 27 de septiembre de 2012.

Enrique Bernal Jurado, Docente del curso “Retos del cooperativismo en el sector agroalimentario”, con la ponencia “Cooperativas y TICs”, de los Cursos

Universitarios de Verano “Intendente Olavide” de La Carolina, celebrado del 17 al 20 de julio de 2012.

Enrique Bernal Jurado, Docente del curso “Alta dirección de empresas agroalimentarias”, con la ponencia “Comercio electrónico y seguridad en la red”, organizado por Citoliva, celebrado entre febrero y julio de 2012.

Enrique Bernal Jurado, Docente del curso “Exportar en tiempos de crisis”, con la ponencia “Internet canal de comercialización”, de los cursos universitarios Alcalá Venceslada, organizados por el Excelentísimo Ayuntamiento de Andújar los días 1 al 3 de diciembre de 2011.

M<sup>a</sup> Angustias Dávila Vargas-Machuca, Ponente en Congreso Internacional: VIII Iberian International Business Conference, Universidad de Las Palmas de Gran Canaria, Título de la Comunicación: Exchange rate and foreign direct investment: Economic exchange rate exposure of Spanish Multinational Corporation, Las Palmas de Gran Canaria, 5 y 6 de octubre de 2012.

Luis Garrido González, moderador del Foro de la Cultura del Aceite de Oliva, celebrada en EXPOLIVA 2011, Jaén, 13 de mayo de 2011.

Luis Garrido González, comunicación: «Tasa de actividad femenina registrada en Andalucía. Casos de Almería y Jaén, 1751-1752», Carmona (Sevilla), 7-10 septiembre de 2011. Entidad organizadora: Universidad Pablo de Olavide y Asociación Española de Historia Económica. Carácter: Internacional (X Congreso Internacional de la AEHE).

Luis Garrido González, ponencia: «La historia de las relaciones laborales en Andalucía», Sevilla, 12-14 de junio de 2012. Entidad organizadora: Universidad de Sevilla. Instituto de Estadística y Cartografía de Andalucía. Centro de Estudios Andaluces. Carácter: Nacional (I Seminario de Investigación en Historia Económica de Andalucía. Balance y nuevas investigaciones).

Inmaculada Herrador Lindes: *La planificación estratégica de la provincia de Jaén*. Curso de Especialización sobre Gobernanza Territorial y Competitividad Local, Unión Iberoamericana de Municipalistas. Jaén, 24 de octubre de 2012.

Inmaculada Herrador Lindes: *El Plan Estratégico de la provincia de Jaén*. Curso: Métodos, Técnicas de Planificación Estratégica Local y Técnicas para la Gestión Relacional, Dirección General de Administración Local de la Consejería de Gobernación y Justicia de la Junta de Andalucía. Sevilla, 30 de octubre de 2012.

Francisca Jiménez Jiménez: “Is cheap talk just babbling? Communication effect in different strategic environments”, Comunicación presentada en Economic Science Association European Meeting, Colonia (Alemania), Septiembre 2012.

Antonio Martín Mesa: El Mercado de Futuros del Aceite de Oliva: Un mercado mundial con sede en España (Origen, situación actual y funcionamiento del único mercado de commodities existente en España). *Universidad de Valencia, Facultad de Ciencias Económicas, Departamento de Estructura Económica, Valencia, 21 de octubre de 2011.*

Antonio Martín Mesa: La experiencia de planificación estratégica de la provincia de Jaén. *Curso de Planificación Estratégica Urbana y Territorial, Consejería de Gobernación y Justicia de la Junta de Andalucía y RADEUT, Sevilla, 8 de noviembre de 2011.*

Antonio Martín Mesa: Máster en Economía y Desarrollo Territorial (Ponente), Universidad de Cádiz. *Módulo: “Planificación Estratégica Territorial”. Cádiz, 17 de noviembre de 2011 (0,5 ECTS).*

Antonio Martín Mesa: *Máster en Economía y Desarrollo Territorial* (Ponente), Universidad de Huelva. Módulo: “*Planificación Estratégica Territorial*”. Huelva, 30 de noviembre y 1 de diciembre de 2011 (1 ECTS).

Antonio Martín Mesa: *Curso experto en desarrollo territorial*, Universidad de Castilla La Mancha. Ponencia por videoconferencia: “*Aspectos metodológicos para la elaboración de un plan estratégico territorial: preplanificación y principales etapas del proceso (diagnóstico, elaboración, ejecución y evaluación)*”. Córdoba, 10 de febrero de 2012.

Antonio Martín Mesa: *La Unión Europea y la política de innovación y desarrollo*, Universidad de Granada. Ponencia: “*Empresa y políticas de innovación y competitividad en el marco de la Unión Europea*”. Granada, 7 de marzo de 2012.

Antonio Martín Mesa: *Seminario KTC-Málaga. Programa ENPI-Proyecto USUDS (Planificación Estratégica en el Mediterráneo)*, Centro de Transferencia del Conocimiento en Buenas Prácticas y Planificación Estratégica en el Mediterráneo. Ponencia: “*Impulsión, seguimiento y evaluación de planes estratégicos*”. Málaga, 22 de marzo de 2012.

Antonio Martín Mesa: *El diálogo interinstitucional y la colaboración público-privada en la construcción del modelo de desarrollo: el Plan Estratégico de la provincia de Jaén Unión Iberoamericana de Municipalistas y Fundación “Estrategias para el desarrollo económico y social de la provincia de Jaén”*, Jaén, 24 de abril de 2012.

Antonio Martín Mesa: *Los procesos de planificación estratégica territorial de la provincia de Jaén*. Facultad de Ciencias Económicas y Empresariales. Universidad de Málaga. Málaga, 17 de mayo de 2012.

Antonio Martín Mesa: *¿Es sostenible el actual Estado de las Autonomías?* (Moderador mesa redonda). Foro Jaén de Opinión y Debate. Jaén, 5 de junio de 2012.

Antonio Martín Mesa: *La incidencia de la crisis económica en la provincia de Jaén*. Real Sociedad de Amigos del País, de Jaén. Jaén, 19 de junio de 2012.

Antonio Martín Mesa: *Cluster: Una opción de futuro para la activación del empleo en Andalucía (Moderador mesa redonda)*. *Jornada final del Proyecto Euroempleo. RADEUT. Lucena (Córdoba)*, 27 de septiembre de 2012.

Juan Manuel Matés Barco: *Los parlamentarios americanos en las Cortes de Cádiz: masones e ilustrados. XIII International Symposium of the History of Spanish Freemasonry. Gibraltar, Cádiz, América and Freemasonry. Constitutionalism and Freedom of The Press, 1812-2012*, Gibraltar, 11-13 de octubre de 2012.

Juan Manuel Matés Barco: *La gestión del agua en Europa. XIII Congreso Internacional de la Asociación de Historia Contemporánea, Granada, 14-16 de septiembre de 2012*.

Juan Manuel Matés Barco: *El papel de los Ayuntamientos en la modernización de las ciudades españolas. Seminario Internacional italo-español Economía y entes locales en la Edad Contemporánea. Un análisis comparativo entre Italia y España, Granada, Universidad de Granada, 24 de noviembre de 2011*.

Encarnación Moral Pajares (ponente), conferencia: “*La internacionalización del sector oleícola en tiempos de crisis*” en las jornadas: “*Retos de las sociedades cooperativas oleícolas en el contexto de la crisis mundial*”, organizada por Caja Rural de Jaén, Cátedra EXTENDA de la Universidad de Jaén y Cátedra de Estudios de Derecho Industrial, 9 de noviembre de 2011.

Marta Muñoz Guarasa, Comunicación: *Determinant Factors in the internationalization of Knowledge-intensive services in a peripheral area*, Congreso Internacional: VIII Iberian International Business Conference, Universidad de Las Palmas de Gran Canaria, Las Palmas de Gran Canaria, 5 y 6 de octubre de 2012.

Juan Carlos Rodríguez Cohard, “Los fundamentos del desarrollo local y regional”, (0,5 ECTS) ponente en el máster oficial “Economía y Desarrollo Territorial, Universidad de Cádiz, 24 de noviembre de 2011, Cádiz.

Juan Carlos Rodríguez Cohard, “Desarrollo Local en Andalucía: el agrodistrío del olivar”, conferencia pronunciada en el Máster en Desarrollo Económico Regional y Local y Gestión del Territorio, de la Facultad de Ciencias Económicas y Empresariales de la Universidad de Valladolid, 24 de febrero de 2012.

Juan Carlos Rodríguez Cohard, conferencia sobre “Estrategias de organización de los procesos de desarrollo económico local” en el Máster 1 en Economía Aplicada, en l especialidad de Gestión del Territorio y Desarrollo Local de la Universidad de Burdeos (Francia), 7 de febrero de 2011.

Juan Carlos Rodríguez Cohard, conferencia sobre “Estrategias de innovación y desarrollo económico” en el máster 2 hispano-francés sobre Economía y Desarrollo Territorial (convenio de doble titulación con las Universidades de Jaén, Huelva y Cádiz). Universidad de Burdeos (Francia), 8 de febrero de 2011.

Juan Carlos Rodríguez Cohard, conferencia sobre “Planificación estratégica territorial” en el Máster 2 hispano-francés sobre Economía y Desarrollo Territorial (convenio de doble titulación con las Univesidades de Jaén, Huelva y Cádiz). Universidad de Burdeos (Francia), 9 de febrero de 2011.

Juan Carlos Rodríguez Cohard, ponente en el I Congreso sobre Cooperación Territorial Europea, celebrado en Sevilla, el 18 de abril de 2012. “La cooperación Territorial entre Andalucía y el Norte de Marruecos”, Agencia

Andaluza de Cooperación Internacional, Consejería de Presidencia de la Junta de Andalucía.

Juan Carlos Rodríguez Cohard, ponente en el 52nd Congreso de la European Regional Science Association, celebrado en Bratislava (Eslovaquia) los días 21 a 25 de agosto de 2012. “Territorial Cooperation with non-EU regions”.

Juan Carlos Rodríguez Cohard, ponente en XXVIII Encuentro Arethuse, celebrado en San Benedetto del Tronto, Italia, los días 26 a 28 de septiembre. “Transcontinental Territorial Cooperation in Europe”.

Celia Torrecillas Bautista, Conference EU-SPRI PhD and Early Career Research Conference Challenges in Research and Innovation Policy Studies. Manchester University (Manchester (Reino Unido), 20-23 Septiembre 2011)

Celia Torrecillas Bautista, Globelics International Conference “ Creativity, Innovation and Economic Development” (Buenos Aires-Argentina, 15, 16, 17 Noviembre, 2011)

Celia Torrecillas Bautista, Conference EPI “The Role of Large Emerging Countries in the World Economy: Threats and Opportunities for European Firms?”, Parma (Italia), 18-19 Junio 2012).

#### ESTANCIAS EN CENTROS DE INVESTIGACIÓN NACIONALES O EXTRANJEROS

Mariano Castro Valdivia, Estancia en la Università di Roma “La Sapienza” del 1 de abril al 30 de septiembre de 2012.

Luis Garrido González, Estancia en Universidad de Salamanca. Departamento de Economía e Historia Económica. Fecha inicio: 20/02/2012. Fecha fin: 08/06/2012. Lugar: Salamanca

Inmaculada Herrador Lindes: *Jornada para la creación de una red de colaboración entre los planes estratégicos territoriales de Andalucía y los planes comunales de desarrollo de la región Tánger-Tetuán*. Fundación CIEDES y RADEUT. Tetuán (Marruecos), 29 y 30 de septiembre de 2011.

Inmaculada Herrador Lindes: *Jornada del Proyecto “La planificación estratégica como instrumento de buena gobernanza y desarrollo socioeconómico de los territorios del estrecho (LOCAL\_PLAN ESTR)”* del Programa de Cooperación Transfronteriza España-Fronteras Exteriores (POCTEFEX) del Séptimo Programa Marco (2007-2013) de la Unión Europea. Consejo Regional Tánger-Tetuán. Tánger, 4 y 5 de julio de 2012.

Antonio Martín Mesa: *Jornada para la creación de una red de colaboración entre los planes estratégicos territoriales de Andalucía y los planes comunales de desarrollo de la región Tánger-Tetuán*. Fundación CIEDES y RADEUT. Tetuán (Marruecos), 29 y 30 de septiembre de 2011.

Antonio Martín Mesa: *Jornada del Proyecto “La planificación estratégica como instrumento de buena gobernanza y desarrollo socioeconómico de los territorios del estrecho (LOCAL\_PLAN ESTR)”* del Programa de Cooperación Transfronteriza España-Fronteras Exteriores (POCTEFEX) del Séptimo Programa Marco (2007-2013) de la Unión Europea. Consejo Regional Tánger-Tetuán. Tánger, 4 y 5 de julio de 2012.

Juan Carlos Rodríguez Cohard, estancia de una semana en la Universidad de Burdeos. Financiada por el programa ERASMUS. 6 a 12 de febrero de 2012.

Celia Torrecillas Bautista, Instituto Complutense de Estudios internacionales (ICEI) de la Universidad Complutense de Madrid. Universidad Complutense de Madrid (Madrid, Octubre- Diciembre, 2011).

#### OTROS

Francisco Alcalá Olid, Director de la Oficina de Transferencia de Resultados de Investigación.

Enrique Bernal Jurado, Miembro del Jurado de Selección de Becarios del Régimen General y Movilidad de la UJA para el curso 2012/2013.

Enrique Bernal Jurado, Vocal de apoyo de las pruebas de Acceso a la Universidad en septiembre de 2012.

Enrique Bernal Jurado, Vocal de apoyo de las pruebas de Acceso a la Universidad en junio de 2012.

Enrique Bernal Jurado, Director del trabajo tutorizado titulado “Las TIC y las empresas de producción ecológica”. Departamento responsable: Economía de la Universidad de Jaén.

Juan Ramón Lanzas Molina, miembro del jurado en el Premio de Investigación Agraria y Medioambiental 2011. Instituto de Estudios Giennenses. Diputación Provincial de Jaén.

Marta Muñoz Guarasa, Directora de la Cátedra Extenda de Internacionalización de la Universidad de Jaén

Juan Carlos Rodríguez Cohard, miembro de la Comisión de Industria del II Plan Estratégico de la provincia de Jaén.

Juan Carlos Rodríguez Cohard, tutor del programa PATIE, Local Development and Employment Policies, Vicerrectorado de Relaciones Internacionales, situación activa.

#### Tribunales de tesis doctorales

Enrique Bernal Jurado, Codirector de la tesis doctoral titulada “Aportaciones TIG y análisis económico en el contexto de movilidad sostenible incentivada

para una Smart City de tamaño medio”. Departamento responsable: Departamento de Informática Gráfica y Geomática de la Universidad de Jaén.

Enrique Bernal Jurado, Codirector de la tesis doctoral titulada “Utilización y efectos de las TIC’s en las empresas de economía social”. Departamento responsable: Organización de Empresas, Márketing y Sociología de la Universidad de Jaén.

Luis Garrido González. Comisión Evaluadora Tesis Doctoral Universidad de Jaén. Fecha inicio: 29/03/2012. Fecha fin: 29/03/2012. Rol: Evaluador. Lugar: Jaén. Entidad: Universidad de Jaén. Ámbito: Nacional.

Luis Garrido González. Miembro Comisión Concurso Cátedra de Historia Económica UAL. Fecha inicio: 18/06/2012. Fecha fin: 18/06/2012. Rol: Evaluador. Lugar: Almería. Entidad: Universidad de Almería. Ámbito: Nacional.

Luis Garrido González. Miembro Comisión Concurso Cátedra Historia Económica UPO. Fecha inicio: 24/07/2012. Fecha fin: 24/07/2012. Rol: Evaluador. Lugar: Carmona (Sevilla). Entidad: Universidad Pablo de Olavide. Ámbito: Nacional.

Luis Garrido González. Comisión Evaluadora Tesis Doctoral Universidad de Almería. Fecha inicio: 25/07/2012. Fecha fin: 25/07/2012. Rol: Evaluador. Lugar: Almería. Entidad: Universidad de Almería. Ámbito: Nacional.

Luis Garrido González. Doctorando: D. Iván Zoido Salazar. Título: Cine y políticas públicas durante el franquismo. El caso almeriense. Director: Garrido-González, Luis. Universidad de Jaén. Departamento de Economía. Fecha de lectura: 27/07/2012.

Juan Ramón Lanzas Molina, miembro del tribunal de la Tesis Doctoral de Dña. Mónica Rivera González, titulada “Determinantes y efectos del comercio intraindustrial en Andalucía”. Universidad de Málaga. Mayo de 2012.

Juan Manuel Matés Barco. Director de Tesis. Doctorando: Mariano Castro Valdivia. Título de la Tesis: « El pensamiento económico en la Cátedra de Economía Política de la Universidad de Granada (1807-1842)» . Departamento de Economía. Universidad de Jaén. 27 de marzo de 2012.

Antonio Martín Mesa, presidente del Tribunal. Doctorando: Mariano Castro Valdivia. Título de la Tesis: El pensamiento económico en la Cátedra de Economía Política de la Universidad de Granada (1807-1842): personajes e ideas.. Departamento de Economía de la Universidad de Jaén. 27 de marzo de 2012.

Juan Carlos Rodríguez Cohard, miembro del tribunal de la Tesis Doctoral de Dña. Teresa Salazar Morales, titulada “Delincuencia y formación de las mujeres. El caso de los centros penitenciarios de la región andina venezolana”, dirigida por el Catedrático de Economía Aplicada D. José Luis Rivero Ceballos y defendida en la Universidad de la Laguna. Departamento de Economía de las Instituciones, Estadística Económica y Econometría, el 2 de diciembre de 2011.

Juan Carlos Rodríguez Cohard, miembro del tribunal de la Tesis Doctoral de D. José Joaquim Neto Cisne, titulada “Sistema regional de innovación en el contexto del desarrollo endógeno en Ceará, Brasil”, dirigida por el Catedrático de Economía Aplicada D. Antonio Vázquez Barquero y defendida en la Universidad Autónoma de Madrid. Departamento de Estructura Económica y Economía del Desarrollo, el 22 de febrero de 2012.

#### **Tribunal de Trabajo Tutelado de Iniciación a la Investigación**

Juan Ramón Lanzas Molina y Antonio Martín Mesa. Autora del trabajo: Leticia Gallego Valero. Título: El sector del olivar. El problema de los precios y la producción en un escenario de reconversión de cultivos. Universidad de Jaén. Fecha: 26 de julio de 2012.

Juan Carlos Rodríguez Cohard, dirección del trabajo tutelado de investigación de Leticia Gallego Valero “El sector del olivar. El problema de los precios y la producción en un nuevo escenario de reconversión de cultivos”. Julio 2012. Calificación del trabajo. Sobresaliente Cum Laude.

### **Tribunales de proyectos de fin de Máster**

Francisco Alcalá Olid. Miembro del tribunal evaluador de los trabajos fin de máster del máster oficial interuniversitario en “Economía y Desarrollo Territorial” interuniversitario con las Universidades de Jaén, Cádiz y Huelva. Hispano-francés con la Universidad de Burdeos IV.

Enrique Bernal Jurado, Miembro del Tribunal de los Trabajos de Fin de Máster, durante el curso 2011/12, en el Máster Universitario en Olivar, Aceite de Oliva y Salud, convocatorias de Junio-Julio y Septiembre de 2012.

Inmaculada Herrador Lindes, miembro del Tribunal de los Trabajos de Fin de Máster. Autora del proyecto: Pilar Fernández Moreno. Título: Planificación estratégica territorial en la provincia de Jaén: el Cuadro de Mando Integral del II Plan Universidad de Jaén: Máster en Economía y Desarrollo Territorial. Curso académico: 2011-2012.

Antonio Martín Mesa, miembro del Tribunal de los Trabajos de Fin de Máster. Autores del proyecto: Cristina Aleno Mena, José David Camacho García y Beatriz Sánchez Álvarez. Título: OLINNOVA, S.L. Escuela de Negocios de Andalucía (ESNA). Fecha: 29 de junio de 2011.

Juan Carlos Rodríguez Cohard, miembro del Tribunal que juzga los trabajos fin de máster de la convocatoria de diciembre de 2011. Máster en Economía y Desarrollo Territorial. Salida investigadora: “Importancia de los servicios empresariales en el desarrollo territorial andaluz” de Clara Belén Martos Martínez.

Juan Carlos Rodríguez Cohard, miembro del Tribunal que juzga los trabajos fin de máster de la convocatoria de diciembre de 2011. Máster en Economía y

Desarrollo Territorial. Salida profesional: “CADE: Dinamizador de la Economía Social de Inmaculada Huertas Troya. “Fomento del desarrollo local desde la Consejería de Empleo en la provincia de Jaén” de Francisco José García Rueda. “Memoria de prácticas en la UNIA” de Ana Sánchez García.

Juan Carlos Rodríguez Cohard, dirección del proyecto fin de máster salida profesional de Emilio Torres Velasco “El sector agropecuario en Andalucía. Análisis de la problemática y propuestas para la mejora de la competitividad”. Calificación de la memoria: Sobresaliente. Enero de 2012.

Juan Carlos Rodríguez Cohard, dirección del proyecto fin de máster salida investigadora de José María Casado Raigón “Eficacia de los recursos públicos destinados al fomento de empresas de economía social”. Calificación de la memoria: Aprobado 6. Septiembre 2012.

Juan Carlos Rodríguez Cohard, dirección del proyecto fin de máster salida profesional de Sebastián Ruiz López “Las prácticas en el IMEFE del Ayuntamiento de Jaén”. Calificación de la memoria: Aprobado 6. Septiembre 2012.

Juan Carlos Rodríguez Cohard, dirección del proyecto fin de máster salida profesional de Francisco Manuel Colmenero Morales “Las prácticas en la UTDLT de la zona norte de la provincia de Jaén”. Calificación de la memoria: Notable 8. Septiembre 2012.

### **Participación en Revistas**

Francisco Alcalá Olid, editor de la Revista de Estudios Empresariales. Segunda época, publicada por la Facultad de Ciencias Sociales y Jurídicas de la Universidad de Jaén.

Francisco Alcalá Olid, Evaluador anónimo en la Revista de Estudios Regionales, Revista Cuadernos de Ciencias Económicas y Empresariales,



Revista CIRIEC-España, Revista de Estudios Empresariales. Segunda Época y en la Revista European Journal of Operational Research.

Enrique Bernal Jurado, Evaluador de la Revista Estudios de Economía Aplicada.

Enrique Bernal Jurado, Evaluador de la Revista Ciriec.

Enrique Bernal Jurado, Evaluador de la Revista Service Industries Journal (JCR).

Enrique Bernal Jurado, Evaluador de la Revista INNOVAR Journal (JCR).

Juan Carlos Rodríguez Cohard, Evaluador anónimo en la Revista African Journal of Agricultural Research y en la Revista de Estudios Empresariales. Segunda época.

Marta Muñoz Guarasa, Dirección de la Revista: Revista de Estudios Empresariales. Segunda época, Publica: Facultad de Ciencias Sociales y Jurídicas de la Universidad de Jaén, nombramiento: febrero de 2007.

### Congresos

Miembros del Comité Científico del Congreso: XIV Reunión de Economía Mundial, celebrado en la Universidad de Jaén, los días 30, 31 de mayo y 1 de junio de 2012: Francisco Alcalá Olid, Enrique Bernal Jurado, Juan Hernández Armenteros, Francisca Jiménez Jiménez, Juan Ramón Lanzas Molina, Francisco Montijano Guardia, Marta Muñoz Guarasa, M<sup>a</sup> Isabel Ortega Díaz, Juan Carlos Rodríguez Cohard.

Francisco Alcalá Olid. coordinación de la sesión de presentación de comunicaciones titulada “Comercio e inversión” en la XIV Reunión de Economía Mundial, 30, 31 de mayo y 1 de junio de 2012, Universidad de Jaén.

Enrique Bernal Jurado, coordinación de la sesión de presentación de comunicaciones titulada “Integración económica” en la XIV Reunión de Economía Mundial, 30, 31 de mayo y 1 de junio de 2012, Universidad de Jaén.

Juan Ramón Lanzas Molina, coordinación de la sesión de presentación de comunicaciones titulada “Internacionalización del sector agroalimentario” en la XIV Reunión de Economía Mundial, 30, 31 de mayo y 1 de junio de 2012, Universidad de Jaén.

Marta Muñoz Guarasa. coordinación de la sesión de presentación de comunicaciones titulada “Comercio e inversión” en la XIV Reunión de Economía Mundial, 30, 31 de mayo y 1 de junio de 2012, Universidad de Jaén.

Marta Muñoz Guarasa, Pertenencia a Comité científico, Congreso: I Workshop Extenda en Internacionalización de empresas, Organiza: Agencia Andaluza de Promoción Exterior (EXTENDA) y Universidad de Cádiz, Cádiz, 29 y 30 de septiembre de 2011.

Marta Muñoz Guarasa, Coordinación de mesa, Congreso Internacional: VIII Iberian International Business Conference, Universidad de Las Palmas de Gran Canaria, Las Palmas de Gran Canaria, 5 y 6 de octubre de 2012.

M<sup>a</sup> Isabel Ortega Díaz, coordinación de la sesión de presentación de comunicaciones titulada “Trabajo y migraciones” en la XIV Reunión de Economía Mundial, 30, 31 de mayo y 1 de junio de 2012, Universidad de Jaén.



DEPARTAMENTO ECONOMÍA



## ECONOMÍA FINANCIERA Y CONTABILIDAD

Director: Macario Cámara de la Fuente  
 Secretario: Fernando Moreno Bonilla  
 Secretaría Administrativa: Jorge Ruiz Rabaneda  
 Área de conocimiento: Economía Financiera y Contabilidad

### SITUACIÓN DEL DEPARTAMENTO

Nº de Catedráticos de Universidad:1  
 Nº de Profesores Titulares de Universidad:8  
 Nº de Profesores Titulares de Escuela Universitaria:6  
 Nº de resto de Personal Docente e Investigador:5  
 Becarios de Investigación:1

### COMPOSICIÓN DEL CONSEJO DE DEPARTAMENTO

Nº de doctores:13  
 Nº de resto de Personal Docente e Investigador (incluido PDI en formación):6  
 Nº de estudiantes Primer y Segundo Ciclo:2  
 Nº de estudiantes de Tercer Ciclo:0  
 Nº de Personal de Administración y Servicios:0

### ACTIVIDADES ORGANIZADAS:

Colaboración en la Semana de la Ciencia de 2011, que organiza la Facultad de Ciencias Sociales y Jurídicas de la Universidad de Jaén, con la Conferencia del Profesor D. Pedro Martínez Solano, de la Universidad de Murcia, titulada: “La economía financiera como disciplina científica”, 7 de noviembre de 2011.

En colaboración con el Departamento de Organización de Empresas, Marketing y Sociología, organización del Seminario “Seminario sobre métodos docentes en un MBA (Máster en Administración de Empresas), impartido por la Profesora Nieves Carrera Pena, del Instituto de Empresa Business School, 17 de julio de 2012.

### Cursos, Seminarios y Conferencias.

Álvarez López, José Carlos. Participación en jornadas-encuentros. En el comité científico, como revisor: XXII Jornadas Luso-españolas de Gestión Científica, celebradas en Vila Real (Portugal), del 1 al 3 de febrero de 2012.

Álvarez López, José Carlos. Participación como ponente y docente en Programa alta dirección de empresas agroalimentarias, organizado por la fundación Citoliva en su X aniversario, subvencionado por la Junta de Andalucía: Modulo I: dirección, planificación y administración de empresas agroalimentarias: el ámbito de la toma de decisiones y soluciones, procedimientos y métodos; Tema: Elementos de valoración contable y mercado. El resultado empresarial: bases para su cálculo. El caso de las almazaras.

Álvarez López, José Carlos. Miembro del proyecto de investigación de excelencia p09-sej-5395, “Sistemas de Información para Responsabilidad Social Corporativa en Administraciones Públicas” (boja nº 21, de 2 de febrero de 2010, convocatoria 2009), periodo enero 2010-diciembre 2012.

Cámara de la Fuente, Macario. Asistencias al XVII Workshop en Contabilidad y Control de Gestión, “Memorial Raymond Konopka”, celebrado en la IE University. Segovia, 2-3 febrero 2012.

Cámara de la Fuente, Macario. Asistencia al Seminario de Innovación Docente y Movilidad Internacional, organizado por el Vicerrectorado de Internacionalización y el Vicerrectorado de Docencia y Profesorado de la Universidad de Jaén, 15 y 18 de mayo de 2012.

Cámara de la Fuente, Macario. Asistencia al XV Encuentro ASEPUC Valores y construcción social. La Contabilidad en el Bicentenario de la Constitución de 1812. Universidad de Cádiz, 6-8 junio 2012.

Cámara de la Fuente, Macario. Comunicación: “Content analysis in accounting history: an institutional approach in El Alcázar (1928-1993)” (con Alonso Moreno Aguayo). Presentada en el XVII Workshop en Contabilidad y Control de Gestión, “Memorial Raymond Konopka”, celebrado en la IE University. Segovia, 2-3 febrero 2012.

Cámara de la Fuente, Macario. Comunicación: “Los alumnos procedentes de movilidad internacional como recurso para la mejora del inglés. El caso de ADE en la Universidad de Jaén” (con Sebastián Bruque Cámara, Francisca Castilla Polo, Alonso Moreno Aguayo y Eva Chamorro Rufián). Presentada en XV Encuentro ASEPUC Valores y construcción social. La Contabilidad en el Bicentenario de la Constitución de 1812. Universidad de Cádiz, 6-8 junio 2012.

Cámara de la Fuente, M., Castilla Polo, F., Chamorro Rufián, E. y Moreno Aguayo, A. (2012): “Incoming Mobility Students as a Resource to Improve English in Business Students. A case at the University of Jaén”. International Conference on Education and New Learning Technologies, EDULEARN, Barcelona, julio.

Cámara de la Fuente, Macario. Comunicación: “Combinación teórica en investigación contable. La gestión de la Renta del Tabaco en España (1887-1986)” (con Eva Chamorro Rufián). Presentada en XV Encuentro ASEPUC Valores y construcción social. La Contabilidad en el Bicentenario de la Constitución de 1812. Universidad de Cádiz, 6-8 junio 2012.

Cámara de la Fuente, Macario. Comunicación: “Incoming Mobilitiy Studens as a Resource to Improve English in Business Students. A case at the University of Jaén” (con Sebastián Bruque Cámara, Francisca Castilla Polo, Alonso Moreno Aguayo y Eva Chamorro Rufián). Presentada en la International Conference on Education and New Learning Technologies. Barcelona, 2-4 julio 2012.

Cámara de la Fuente, Macario. Comunicación: “External and internal information: an institutional approach in El Alcázar (1928-1993)” (con Alonso Moreno Aguayo). Presentada al 8th International Research Seminar on Accounting History. Universidad Pablo de Olavide. Sevilla, 6 julio 2012.

Cámara de la Fuente, Macario. Contraponencia a la comunicación: “La Fábrica de la Cartuja de Sevilla y la dualidad contable (1841-1850)”, presentada por José Julián Hernández Borreguero. 8th International Research Seminar on Accounting History. Universidad Pablo de Olavide. Sevilla, 6 julio 2012.

Cámara de la Fuente, M., Castilla Polo, F., Chamorro Rufián, E., Bruque, S., y Moreno Aguayo, A. (2012): “Los alumnos procedentes de la movilidad internacional como recurso para la mejora del inglés. El caso de ADE en la Universidad de Jaén”. En: XV Congreso de la Asociación Española de Profesores Universitarios en Contabilidad, Cádiz, junio.

Cámara de la Fuente, Macario. Asistencias al XVII Workshop en Contabilidad y Control de Gestión, “Memorial Raymond Konopka”, celebrado en la IE University. Segovia, 2-3 febrero 2012.

Cámara de la Fuente, Macario. Asistencia al Seminario de Innovación Docente y Movilidad Internacional, organizado por el Vicerrectorado de Internacionalización y el Vicerrectorado de Docencia y Profesorado de la Universidad de Jaén, 15 y 18 de mayo de 2012.

Cámara de la Fuente, Macario. Asistencia al XV Encuentro ASEPUC Valores y construcción social. La Contabilidad en el Bicentenario de la Constitución de 1812. Universidad de Cádiz, 6-8 junio 2012.

Cámara de la Fuente, Macario. Asistencia al 8th International Research Seminar on Accounting History. Universidad Pablo de Olavide. Sevilla, 6 julio 2012.

Cámara de la Fuente, Macario. Asistencia al Seminario “Métodos Docentes en un MBA (Máster en Administración de Empresas)”, impartido por la Profesora Nieves Carrera Pena, del Instituto de Empresa Business School. Departamento

de Organización de Empresas, Marketing y Sociología y Departamento de Economía Financiera y Contabilidad de la Universidad de Jaén, 17 julio 2012.

Cámara de la Fuente, Macario. Asistencia al XV Encuentro AECA Nuevos caminos para Europa: El papel de las empresas y los gobiernos. AECA, IPCA y CICF. Ofir-Esposende (Portugal), 20-21 septiembre 2012.

Cámara de la Fuente, Macario. Asistencia al VI Encuentro de Directores de Departamentos de Contabilidad. ASEPUC y Universidad de del País Vasco. Bilbao, 27 y 28 de septiembre 2012.

Castilla Polo, F. y Gallardo Vázquez, D. (2012): “New Approaches in the Field of Corporate Social Responsibility: Theoretical-Practical Implications in Cooperatives Societies”. IV anual CSEAR Conference, Trento, septiembre.

Castilla Polo, F. y Gallardo Vázquez, D. Artículo (2012): Diseño de un sistema de comunicación eficaz para la responsabilidad social en Pymes. Revista de Economía ICE, nº 869, en prensa.

Castilla Polo, F. Artículo (2012): Divulgación voluntaria de intangibles y legitimación: la industria productora de aceite de oliva. Intangible Capital, próximo número mes diciembre, en prensa.

Castilla Polo, F. y Gallardo Vázquez, D. (2012): “Diseño de un modelo teórico para la revelación social en cooperativas: el caso de una cooperativa

responsable”. En: XVII Workshop on Accounting and Management Control, Memorial Raymond Konopka, Segovia, Febrero.

Castilla Polo, F. y Gallardo Vázquez, D. (2012): “Marco de trabajo para la actuación social en sociedades cooperativas responsables”. En: XIV Jornadas de investigadores en economía social y cooperativa, San Sebastián, junio.

Horno Bueno M<sup>a</sup> Paz, Álvarez López José M<sup>a</sup> Carlos, Lillo Criado Juan Luis, Moreno Albarracín Antonio Luis. I CONGRESO INTERNACIONAL SOBRE APRENDIZAJE, INNOVACIÓN Y COMPETITIVIDAD "V Libertad: La libre circulación del conocimiento". ORGANIZA: Ministerio de Educación, Cultura y Deporte. LUGAR: MADRID, 26, 27 y 28 de septiembre de 2011. COMUNICACIÓN PRESENTADA: LAS TICs EN LA UNIVERSIDAD DE JAÉN: DESARROLLO DE UNA ASIGNATURA EN LA PLATAFORMA DE DOCENCIA VIRTUAL

Licerán Gutiérrez, Ana. Asistencia al "XVII Workshop on Accounting and Management Control “Memorial Raymond Konopka”, de dos días de duración, organizado por la IE University y celebrado en Segovia con fecha 2-3 febrero de 2012.

Martínez-Sola, Cristina, García-Teruel, Pedro Juan, Martínez-Solano, Pedro. Trade Credit and SMEs Profitability. Tipo de participación: Comunicación. Congreso: XXII Congreso Nacional ACEDE. Publicación: Cádiz. Fecha: 17 y 18 de septiembre de 2012

Martínez-Sola, Cristina, García-Teruel, Pedro Juan, Martínez-Solano, Pedro. Trade Credit and SMEs Profitability. Tipo de participación: Comunicación. Discussant paper: “Working Capital Requirement Financing and SMEs Performance”. Sonia Baños-Caballero, Pedro J García-Teruel, and Pedro Martínez-Solano (University of Murcia). Congreso: 19th Annual Conference

of the Multinational Finance Society. Publicación: Cracovia, Polonia. Fecha: 24 a 27 de Junio de 2012

Martínez-Sola, Cristina, García-Teruel, Pedro Juan, Martínez-Solano, Pedro. Trade Credit and SMEs Profitability. Tipo de participación: Ponencia. MENCIÓN DE CALIDAD (Seleccionada por el comité científico como mejor comunicación presentada al Congreso). Relatora artículo: “Las sociedades de capital riesgo: Una aproximación empírica a los criterios de valoración de inversiones aplicado al caso español”. Autores: María del Mar Sánchez Hernández (Universidad Politécnica de Cartagena), Carmelo Reverte Maya (Universidad Politécnica de Cartagena), Alfonso Rojo Ramírez (Universidad de Almería). Congreso: II Jornadas sobre Iniciativas Empresariales, Pequeña y Mediana Empresa y Empresa Familiar. Publicación: Sevilla. Fecha: 4 de Noviembre de 2011

Martínez-Sola, Cristina, García-Teruel, Pedro Juan, Martínez-Solano, Pedro. Trade Credit and SMEs Profitability. Tipo de participación: Comunicación. Congreso: XVI Congreso AECA "Nuevo modelo económico: empresa, mercados y culturas". Publicación: Obra digital - ISBN: 978-84-96648-53-1. Lugar celebración: Granada. Fecha: 21 a 23 de Septiembre de 2011

Martínez-Sola, Cristina, García-Teruel, Pedro Juan, Martínez-Solano, Pedro. Trade Credit Policy and Firm Value. Tipo de participación: Comunicación. Discussant paper: “Working Capital Management, Corporate Performance, and Financial Constraints”. Sonia Baños-Caballero, Pedro J García-Teruel, and Pedro Martínez-Solano (University of Murcia). Congreso: 18TH ANNUAL MFS CONFERENCE. Roma (Italia). 26 a 29 de Junio de 2011.

Martínez-Sola, Cristina, García-Teruel, Pedro Juan, Martínez-Solano, Pedro.  
Trade Credit Policy and Firm Value. Comunicación. Congreso: 2011 FMA  
EUROPEAN CONFERENCE. Porto (Portugal). : 8 a 10 de Junio de 2011.

Martínez-Sola, Cristina, García-Teruel, Pedro Juan, Martínez-Solano, Pedro.  
Trade Credit Policy and Firm Value. Comunicación. Discussant paper:  
“Working Capital Management, Corporate Performance, and Financial  
Constraints”. Sonia Baños-Caballero, Pedro J García-Teruel, and Pedro  
Martínez-Solano (University of Murcia). Congreso: 18TH ANNUAL MFS  
CONFERENCE. Roma (Italia). 26 a 29 de Junio de 2011

Martínez-Sola, Cristina, García-Teruel, Pedro Juan, Martínez-Solano, Pedro.  
Trade Credit Policy and Firm Value. Comunicación. Congreso: 2011 FMA  
EUROPEAN CONFERENCE. Porto (Portugal). 8 a 10 de Junio de 2011

Moreno Aguayo, Alonso. Artículo en revista: Desarrollo de una cervecera en  
una región poco desarrollada a la luz de sus documentos contables: El Alcázar  
(1928–93). De Computis, vol. 15, diciembre 2011, pp. 160-204.

Moreno Aguayo, Alonso. Asistencia al XV Encuentro AECA Nuevos caminos  
para Europa: El papel de las empresas y los gobiernos. AECA, IPCA y CICF.  
Ofir-Esposende (Portugal), 20-21 septiembre 2012.

Moreno Aguayo, Alonso. Asistencias al XVII Workshop en Contabilidad y  
Control de Gestión, “Memorial Raymond Konopka”, celebrado en la IE  
University. Segovia, 2-3 febrero 2012.

Moreno Aguayo, Alonso. Asistencia al XV Encuentro ASEPUC Valores y  
construcción social. La Contabilidad en el Bicentenario de la Constitución de  
1812. Universidad de Cádiz, 6-8 junio 2012.

Moreno Aguayo, Alonso. Asistencia al 8th International Research Seminar on  
Accounting History. Universidad Pablo de Olavide. Sevilla, 6 julio 2012.

Moreno Aguayo, Alonso. Asistencia al Seminario “Métodos Docentes en un  
MBA (Máster en Administración de Empresas)”, impartido por la Profesora  
Nieves Carrera Pena, del Instituto de Empresa Business School. Departamento  
de Organización de Empresas, Marketing y Sociología y Departamento de  
Economía Financiera y Contabilidad de la Universidad de Jaén, 17 julio 2012.

Moreno Aguayo, Alonso. Asistencia al XV Encuentro AECA Nuevos caminos  
para Europa: El papel de las empresas y los gobiernos. AECA, IPCA y CICF.  
Ofir-Esposende (Portugal), 20-21 septiembre 2012.

Moreno Aguayo, Alonso. Comunicación: “Incoming Mobilitiy Studens as a  
Resource to Improve English in Business Students. A case at the University of  
Jaén” (con Sebastián Bruque Cámara, Francisca Castilla Polo, Macario Cámara  
de la Fuente y Eva Chamorro Rufián). Presentada en la International  
Conference on Education and New Learning Technologies. Barcelona, 2-4  
julio 2012.

Moreno Aguayo, Alonso. Comunicación: “External and internal information: an institutional approach in El Alcázar (1928-1993)” (con Macario Cámara de la Fuente). Presentada al 8th International Research Seminar on Accounting History. Universidad Pablo de Olavide. Sevilla, 6 julio 2012.

Moreno Aguayo, Alonso. Comunicación: “Content analysis in accounting history: an institutional approach in El Alcázar (1928-1993)” (con Macario Cámara de la Fuente). Presentada en el XVII Workshop en Contabilidad y Control de Gestión, “Memorial Raymond Konopka”, celebrado en la IE University. Segovia, 2-3 febrero 2012.

Moreno Aguayo, Alonso. Comunicación: “Los alumnos procedentes de movilidad internacional como recurso para la mejora del inglés. El caso de ADE en la Universidad de Jaén” (con Sebastián Bruque Cámara, Francisca Castilla Polo, Macario Cámara de la Fuente y Eva Chamorro Rufián). Presentada en XV Encuentro ASEPUC Valores y construcción social. La Contabilidad en el Bicentenario de la Constitución de 1812. Universidad de Cádiz, 6-8 junio 2012.

Moreno Aguayo, Alonso. Premio AECA Enrique Fernández Peña de Historia de la Contabilidad 2012 a la tesis doctoral

Partal Ureña, Antonio. Participación como ponente en el Curso Título de Experto Universitario Internacional en Valoración Inmobiliaria, dentro del módulo Valoración Empresarial, en el curso 2011-2012. Organizado por la Escuela Politécnica Superior de la Universidad de Jaén.

Partal Ureña, Antonio. Participación como ponente en el Curso Título de Experto Universitario en Valoraciones, dentro del módulo Valoración Empresarial, en el curso 2011-2012. Organizado por la Escuela Politécnica Superior de la Universidad de Jaén.

Ruiz Rodríguez, M<sup>a</sup> Consuelo. Asistencia a Curso Metodología cualitativa y análisis de datos con ATLAS.TI,organizado por Cualsoft Consultores. Duración 10 horas. Fecha:14-15/09/2012.

Ruiz Rodríguez, M<sup>a</sup> Consuelo. Asistencia a Seminario de Innovación Docente y Movilidad Internacional,organizado por el Vicerrectorado de Docencia y Profesorado de la Universidad de Jaén. Duración 3 horas. Fecha: 21/06/2012.

Ruiz Rodríguez, M<sup>a</sup> Consuelo. Asistencia a Curso Wok: 01/12/2011, organizado por la Universidad de Jaén, la Fundación Española para la Ciencias y la Tecnología y Web of Knowlwdge, bajo la coordinación del Ministerio de Ciencia y Tecnología. Fecha:01/12/2011.

Ruiz Rodríguez, M<sup>a</sup> Consuelo. XVII workshops Konopka Febrero 2012 (asistencia)

Ruiz Rodríguez, M<sup>a</sup> Consuelo. XV Encuentro ASEPUC 2012 Cádiz (asistencia y comunicación)

**Referente a direcciones de Tesis doctorales, participación en comisiones de tesis, comisiones de habilitación, dirección de revistas especializadas, etc.**

Álvarez López, José Carlos. Miembro tribunal tesis doctoral de Ángel R. Morales Baños. Título: La realidad económico-técnica de las empresas constructoras: cálculo, análisis y control de costes. Universidad: Málaga.



Directores: Dres. Daniel Carrasco Díaz y Daniel Sánchez Toledano. Fecha: 11 de noviembre de 2011

“Una relación de agencia en el fútbol español, realizado por Alberto Calahorra López. Fecha de la defensa: 16 julio 2012.

Cámara de la Fuente, Macario. Miembro del Comité Científico de las XXII Jornadas Luso-Espanholas de Gestao Científica, celebradas en la Universidade de Trás-os-Montes e Alto Douro, Vila Real (Portugal), 1-3 febrero 2012.

Cámara de la Fuente, Macario. Miembro del Tribunal de la Tesis Doctoral de D. Roberto Rabouin, titulada: “De la Responsabilidad Social Empresarial a la Responsabilidad Social Directiva: un análisis desde el ámbito empresarial en el contexto de la globalización”. Universidad de Jaén, 26 octubre 2011.

Cámara de la Fuente, Macario. Miembro del Comité Científico del XVII Workshop en Contabilidad y Control de Gestión, “Memorial Raymond Konopka”, celebrado en la IE University. Segovia, 2-3 febrero 2012.

Cámara de la Fuente, Macario. Miembro del Tribunal de la Tesis Doctoral de Dña. Francisca Tejedo Romero, titulada: “Información divulgada del Capital Intelectual en el marco de la Responsabilidad Social Empresarial y del Gobierno Corporativo: evolución y factores determinantes” Universidad de Castilla-La Mancha, 2 diciembre 2011.

Cámara de la Fuente, Macario. Miembro del Comité Científico del XV Encuentro ASEPUC Valores y construcción social. La Contabilidad en el Bicentenario de la Constitución de 1812. Universidad de Cádiz, 6-8 junio 2012.

Cámara de la Fuente, Macario. Miembro del Tribunal de la Tesis Doctoral de Dña. Amalia Echegoyen, titulada: “Las operaciones de sale and leaseback como instrumento de mejora de la eficiencia de las entidades de crédito”. Universidad Complutense de Madrid, 16 diciembre 2011.

Cámara de la Fuente, Macario. Dirección de la Tesis Doctoral de D. Alonso Moreno Aguayo “Análisis de contenido de la información cualitativa, El Alcázar (1928-93). Un enfoque institucional”. Fecha de lectura, en la Universidad de Jaén, 23 marzo 2012.

Cámara de la Fuente, Macario. Presidente del Tribunal del Trabajo Tutelado de Iniciación a la Investigación, dentro del Programa General de Doctorado en Ciencias Sociales y Jurídicas, en la Línea de Investigación “Organización y administración de la empresa”, titulado “La participación de la mujer en los Consejos de Administración de las empresas españolas, , presentado por Dña. Ana Isabel Cabrera Fernández. Defendido en el Departamento de Organización de Empresas, Marketing y Sociología de la Universidad de Jaén, 28 junio 2012.

Cámara de la Fuente, Macario. Dirección (con Sonia Sánchez Andújar) del Trabajo Tutelado de Iniciación a la Investigación, dentro del Programa General de Doctorado en Ciencias Sociales y Jurídicas, en la Línea de Investigación “Información contable y gestión económico-financiera de la empresa”, titulado

Cámara de la Fuente, Macario. Presidente del Tribunal del Trabajo Tutelado de Iniciación a la Investigación, dentro del Programa General de Doctorado en Ciencias Sociales y Jurídicas, titulado “Cine y políticas públicas durante el franquismo. Un acercamiento al caso almeriense”, presentado por D. Iván Zoido Salazar. Defendido en el Departamento de Economía de la Universidad de Jaén, 27 julio 2012.

Moreno Aguayo, Alonso. Tesis Doctoral presentada: “Análisis de contenido de la información cualitativa, El Alcázar (1928-93). Un enfoque institucional”. Fecha de lectura, en la Universidad de Jaén, 23 marzo 2012. Mención Doctorado Europeo.

Partal Ureña, Antonio. Comisiones de Tesis doctorales: “Eficiencia de administradoras de fondos de pensiones y de compañías de seguros de vida en Chile” Presentada por Giovanni Rodrigo Malatesta Carrasco. Departamento de Financiación e Investigación de Comercial. Facultad de Ciencias Económicas y Empresariales. Universidad Autónoma de Madrid.

Partal Ureña, Antonio. Comisiones de Tesis doctorales: “Las ofertas públicas de valores en el mercado español: análisis de su rendimiento y pautas de comportamiento (1995-2008)”. Presentada por Francisco Puertola Montañes. Departamento de Financiación e Investigación de Comercial. Facultad de Ciencias Económicas y Empresariales. Universidad Autónoma de Madrid.

Partal Ureña, Antonio. Comisiones de Tesis doctorales: “Estudio comparativo de ventanas de no-linealidad en el retorno de precios de acciones, una vez

aplicadas las NIC/NIIF”. Presentada por Elmo Ernesto Moreno González. Departamento de Financiación e Investigación de Comercial. Facultad de Ciencias Económicas y Empresariales. Universidad Autónoma de Madrid.

**ESTANCIAS EN CENTROS DE INVESTIGACIÓN NACIONALES O EXTRANJEROS**

➤ Cámara de la Fuente, Macario. Estancia Erasmus (TS mobility) en la Université de Bretagne-Sud, para impartir docencia sobre “Información contable y análisis financiero”, dentro del Programa de Master 2 RDI. Lorient, 15-16 noviembre 2011.

➤ Cámara de la Fuente, Macario. Estancia como profesor invitado en la Université Paris Est Créteil, para impartir docencia sobre “Finanzas en Español”, dentro del Master Administration et Échanges Internationaux. Paris, 27 febrero-3 marzo de 2012.

## ENFERMERÍA

### Organigrama institucional del Departamento

Director: Pedro L. Pancorbo Hidalgo  
 Secretaria: Isabel M<sup>a</sup> López Medina  
 Director/a de Sección Departamental  
 Secretaría Administrativa: Antonio L. Sancho Rueda

### Áreas de conocimiento

Enfermería

### Situación del Departamento

Nº de Catedráticos/as de Universidad: 0  
 Nº de Catedráticos/as de Escuela Universitaria: 0  
 Nº de Profesores/as Titulares de Universidad: 11  
 Nº de Profesores/as Titulares de Escuela Universitaria: 3

### Composición del Consejo de Departamento

Nº de doctores: 17  
 Nº de resto de Personal Docente e Investigador: 6  
 Nº de estudiantes: 2  
 Estudiante de Tercer ciclo: 0  
 Personal de Administración y Servicios: 0

### ACTIVIDADES

#### Cursos, Seminarios y Conferencias.

- Pedro L. Pancorbo Hidalgo. Ponencia invitada: La actividad investigadora en el desarrollo académico de Enfermería: retos y estrategias. En: Jornada de innovación e investigación en Enfermería:

Luces y sombras en la enfermería actual. Universidad de Sevilla. Junio. 2012.

- Manuel Linares Abad. Conferencia Inaugural: La Formación académica de Enfermería en España. En: VII Congreso Hispano-Luso de Estudiantes de Enfermería. Universidad de Oviedo Marzo. 2012.

- Manuel Linares Abad. Conferencia: Accesibilidad Urbana. Universidad de Girona. Abril. 2012.

- Manuel Linares Abad. Conferencia: Ley de Dependencia Española. Universidad Vía Domitia. Perpignan. Abril. 2012.

- Manuel Linares Abad. Conferencia: Envejecimiento activo. Universidad Vía Domitia. Perpignan. Abril. 2012.

- Manuel López Morales. Ponencia: La Especialidad de Enfermería Familiar y Comunitaria. Comisión Nacional de la Especialidad. Acreditación y convivencia de las distintas especialidades. En: IV Jornadas de la Sociedad Madrileña de Enfermería de Atención Primaria. Madrid. Noviembre. 2011.

- Manuel López Morales. Ponencia. E: II Encuentro Nacional de EIR de Enfermería Familiar y Comunitaria. Federación de Asociaciones de Enfermería Comunitaria y de Atención Primaria. Madrid. Marzo. 2012.

- Manuel López Morales. Ponencia: Competencias compartidas entre enfermeros especialistas. En: III Xornada Científica de la Asociación Galega de Enfermería Familiar y Comunitaria. Lugo. Mayo. 2012.

- Pilar Peña Amaro. Ponencia: Objetivo erradicar el estafilococo aureus en pacientes en diálisis peritoneal. 37 Congreso de la Sociedad Española de Enfermería Nefrológica. Ávila. Octubre. 2012.

- Manuel Linares Abad. Miembro vocal de tribunales de tesis: La expresión de la sexualidad en la mujer gestante y puerpera. Autora: Sagrario Gómez Cantarino.. Universidad Europea de Madrid. 23 de julio de 2012.

Estancias en centros de investigación nacionales o extranjeros.

- Manuel Linares Abad. Estancia en ETFERSASO. Universidad Vía Domitía. Perpignan (Francia) Abril-Mayo, 2012.

- Manuel Linares Abad. Miembro vocal de tribunales de tesis: Estudio exploratorio de la Humanización en Atención de la Mujer del Área I de Salud de la Región de Murcia. Autor: José Arnau Sánchez. Universidad de Murcia. 16 de marzo de 2012.

Otros.

Referente a direcciones de Tesis doctorales, participación en comisiones de tesis, comisiones de habilitación, dirección de revistas especializadas, etc.

- Manuel Linares Abad. Vocal Suplente tercero de la Comisión para juzgar el concurso público de la adjudicación de contratos de profesor contratado doctor. Área de conocimiento Enfermería, plaza número 5/6/PCD/12. Universidad de Granada.

- Manuel Linares Abad. Miembro vocal de tribunales de tesis: Incidencia del deterioro cognitivo y/o dependencia en pacientes mayores de 65 años hospitalizados por fracturas. Autora: María José Calero García. Universidad de Jaén. Noviembre 2011.

- Manuel López Morales. Miembro del Comité Científico de I Jornada de Investigación Cátedra “Inés Novellón sobre Lenguaje y Modelización Computacional del Cuidado”. Universidad de Alcalá de Henares. Enero. 2012.

- Manuel Linares Abad. Miembro vocal de tribunales de tesis: Las mujeres inmigrantes y su respuesta psicológica en el puerperio inmediato. Autora: Francisca Pérez Ramírez. Universidad de Granada. 15 de febrero de 2012.

- Manuel López Morales. Presidente del Comité Organizador del II Encuentro Nacional de EIR de Enfermería Familiar y Comunitaria. Federación de Asociaciones de Enfermería Comunitaria y de Atención Primaria. Madrid. Marzo. 2012.

- Manuel Linares Abad. Miembro vocal de tribunales de tesis: Evaluación de una intervención educativa sobre el cumplimiento terapéutico y la evaluación clínica de pacientes con síndrome metabólico. Autora: Susana Domínguez Camacho. Universidad de Málaga. 5 de julio de 2012.

- Pilar Peña Amaro. Admisión a trámite de la solicitud de modelo de utilidad 201200975 con fecha 2 de noviembre de 2012.

- Manuel Linares Abad. Miembro vocal de tribunales de tesis: Diez años de mortalidad en Ronda. Entre 1841-1863. Autor: Juan Bosco Trigueros. Universidad de Málaga. 6 de julio de 2012

- Pedro L. Pancorbo Hidalgo. Vocal de la comisión de plaza de profesor titular de universidad en el departamento de Enfermería. Universidad de Salamanca. 15 de mayo 2012.

Asimismo se podrá indicar en la memoria qué personalidades más relevantes han visitado nuestra Universidad en actividades organizadas por el Departamento.

- Visita del profesor David Pontin. Aneurin Bevan Chair of Community Health. Faculty of Health, Sport & Science. University of Glamorgan. Reino Unido. Del 6 al 10 de marzo de 2012.

Personal de Administración y Servicios: 1

**ACTIVIDADES**

El Departamento deberá enviar los datos relacionados a las actividades que a continuación se detallan, y ordenados igualmente por profesores docentes e investigadores del Departamento y no por Áreas de conocimiento, siguiendo el formato indicado anteriormente.

**DEPARTAMENTO DE ESTADÍSTICA E INVESTIGACIÓN OPERATIVA**

**Organigrama institucional del Departamento**

Director: José Rodríguez Avi

Secretaria: María José Olmo Jiménez

Secretaría Administrativa: Francisco José Espinosa Montoro

**Área de conocimiento Estadística e Investigación Operativa**

**Situación del Departamento**

Nº de Catedráticos/as de Universidad: 2

Nº de Catedráticos/as de Escuela Universitaria

Nº de Profesores/as Titulares de Universidad: 13

Nº de Profesores/as Titulares de Escuela Universitaria

Nº de resto de Personal Docente e Investigador: 6

**Composición del Consejo de Departamento**

Nº de doctores: 19

Nº de resto de Personal Docente e Investigador: 2

Nº de estudiantes Nº de estudiantes

Estudiante de Tercer ciclo

**Cursos, Seminarios y Conferencias.**

Especificar la labor desempeñada por el Docente e Investigador, si se trata de Dirección Cursos, Seminarios, o la impartición de Ponencias o Conferencias, así como cualquier otro tipo de intervención, distinguiéndolas claramente entre actividades organizadas por la propia Universidad de Jaén u organizadas por otras instituciones u organismos nacionales o internacionales.

Virtudes Alba Fernández, María Dolores Estudillo Martínez, María Dolores Jiménez Gomero, “A goodness-of-fit test for a class of bivariate Laplace distributions”, trabajo presentado en el 20<sup>th</sup> International Conference on Computational Statistics, COMPSTAT 2012, 27-31 Agosto 2012, Chipre.

Raquel Caballero Águila, Seminario “Quadratic estimation in systems with uncertain observations” dentro del curso “Sistemas Estocásticos. Estimación de señales” del Máster en Estadística Aplicada de la Universidad de Granada.

Antonio Conde Sánchez, Antonio José Sáez Castillo, Ana M<sup>a</sup> Martínez Rodríguez, José Rodríguez Avi, M<sup>a</sup> José Olmo Jiménez, Comunicación oral: “Superstardom modelling using an extended Yule distribution”, XXXIII Congreso Nacional de Estadística e Investigación Operativa, SEIO 2012, 17-20 Abril 2012, Madrid.

María Dolores Estudillo Martínez, Sonia Castillo Gutiérrez, Emilio Lozano Aguilera, “Confidence Bands on Normal Probability Plots”, trabajo presentado en el 12th International Conference on Computational and Mathematical Methods in Science and Engineering, CMMSE 2012, 2-5 Julio 2012, Murcia.

R.M. Fernández-Alcalá, J.C. Ruiz-Molina, J. Navarro-Moreno. “Widely Linear Processing for Quaternion Signals”, en III Seminar on Functional Data Analysis. Granada (Spain), 2-3 de Mayo de 2012.

R.M. Fernández-Alcalá, J. Navarro-Moreno, J.C. Ruiz-Molina, C. Jahanchahi, D.H. Dini. “A quaternion widely linear one-stage prediction algorithm”. PIERS (Progress In Electromagnetics Research Symposium). Moscow (Rusia), 19-23 de Agosto de 2012.

Emilio Lozano Aguilera, María Dolores Estudillo Martínez, Sonia Castillo Gutiérrez, “Bandas de Confianza en un Q-Q Plot Normal”, trabajo presentado en el XXXIII Congreso Nacional de Estadística e Investigación Operativa, SEIO 2012, 17-20 Abril 2012, Madrid.

Juan Francisco Muñoz Rosas, Encarnación Álvarez Verdejo, María Dolores Estudillo Martínez, “Métodos de estimación para la proporción de pobres”, trabajo presentado en el XXVI Congreso Internacional de Economía Aplicada, ASEPELT 2012, 4-7 Julio 2012, Madrid.

J. Navarro-Moreno, R.M. Fernández-Alcalá, J.C. Ruiz-Molina. “Una Técnica de Predicción AL para Series Temporales Complejas”, en XXXIII Congreso Nacional de Estadística e Investigación Operativa. Murcia (España).Madrid (Spain), 17-20 de Abril de 2012.

Antonia Oya Lechugar, Organización del Seminario Internacional de Innovación Docente “EXPERIENCIA DE GRADO Y MÁSTER EN LA UNIVERSIDAD DE PARDUBICE”, 16 de mayo de 2012.

Estancias en centros de investigación nacionales o extranjeros.

Raquel Caballero Águila, Profesora visitante en el Máster en Estadística Aplicada de la Universidad de Granada, a través del programa de movilidad de profesores visitantes del Ministerio de Educación. Duración de la visita: del 3 al 13 de julio de 2012.

Otros.

Referente a direcciones de Tesis doctorales, participación en comisiones de tesis, comisiones de habilitación, dirección de revistas especializadas, etc.

Asimismo se podrá indicar en la memoria qué personalidades más relevantes han visitado nuestra Universidad en actividades organizadas por el Departamento.

FILOLOGÍA ESPAÑOLA

Organigrama institucional del Departamento

Director: Ventura Salazar García

Secretaria: Cristina Castillo Martínez

Áreas de conocimiento

Didáctica de la Lengua y la Literatura

Lengua Española

Lingüística General

Literatura Española

**Situación del Departamento**

Nº de Catedráticos/as de Universidad: 1

Nº de Catedráticos/as de Escuela Universitaria: 0

Nº de Profesores/as Titulares de Universidad: 12

Nº de Profesores/as Titulares de Escuela Universitaria: 0

**Composición del Consejo de Departamento**

Nº de doctores: 19

Nº de resto de Personal Docente e Investigador: 2

Nº de estudiantes: 0

Estudiante de Tercer ciclo: 0

Personal de Administración y Servicios: 1

**ACTIVIDADES**

**Cursos, Seminarios y Conferencias.**

**Organizados por la Universidad de Jaén.**

ALARCÓN SIERRA, Rafael (2011/2012). Coordinador del Programa de Doctorado Interuniversitario (Universidades de Granada y Jaén), con Mención de Calidad del MEC, “El 27 desde hoy en las literaturas española e hispanoamericana (La Edad de Plata)”. Bienios 2010-2011 y 2011-2012

ALARCÓN SIERRA, Rafael (2012). Director del Seminario *Realidades empresariales de éxito en humanidades y patrimonio*, Jaén, Universidad de

Jaén, Oficina de Transferencia de Resultados de Investigación, 24 de abril de 2012.

ALARCÓN SIERRA, Rafael (2011/2012). Co-coordinador del ciclo de cine *1944: un año de suspense literario*, Jaén, Universidad de Jaén, Vicerrectorado de Extensión Universitaria, curso académico 2011-2012.

ALARCÓN SIERRA, Rafael (2011/2012). Curso de doctorado “La historiografía literaria de la modernidad y la Edad de Plata”, de 3 créditos, impartido en el Programa de Doctorado Interuniversitario (Universidades de Granada y Jaén), con Mención de Calidad del MEC, *El 27 desde hoy en las literaturas española e hispanoamericana (La Edad de Plata)*. Bienios 2010-2011 y 2011-2012.

ALARCÓN SIERRA, Rafael (2011). Asistencia a Universidad de Jaén, Vicerrectorado de Docencia y Profesorado, Programa de Formación Permanente y Actualización del Profesorado, *Recursos informativos en las Áreas de Humanidades (ALFIN.06)*, junio de 2011. 2 horas lectivas.

ALARCÓN SIERRA, Rafael (2011). Asistencia a Universidad de Jaén, Oficina de Transferencia de Resultados de Investigación, *Seminario de Innovación y Transferencia en Humanidades y Patrimonio en la Universidad de Jaén*, 30 de noviembre de 2011. 3 horas lectivas.

CASTILLO MARTÍNEZ, Cristina (2012). Ponencia invitada: “Estudiar a Cervantes en el siglo XXI”, dentro del seminario *La investigación activa en las Universidades del siglo XXI* (24 de mayo de 2012, Universidad de Jaén).

CASTILLO MARTÍNEZ, Cristina (2012). Dirección del curso monográfico *Literatura española del Siglo de Oro*. Programa Universitario de Mayores. Universidad de Jaén, Jaén (febrero de 2012)

CASTILLO MARTÍNEZ, Cristina (2012). Dirección del curso *Literatura española del Siglo de Oro*. Programa Universitario de Mayores. Universidad de Jaén, Jaén (marzo-mayo de 2012)

CASTILLO MARTÍNEZ, Cristina (2012). Conferencia “El siglo de oro de la literatura española: claves y conceptos”, dentro del curso *Literatura española*

*del Siglo de Oro*. Programa Universitario de Mayores. Universidad de Jaén, Jaén, 6 de febrero de 2012 (2.5 horas)

CASTILLO MARTÍNEZ, Cristina (2012). Conferencia “Un paseo por la dramaturgia del Siglo de Oro”, dentro del curso *Literatura española del Siglo de Oro*. Programa Universitario de Mayores. Universidad de Jaén, Jaén, 13 de febrero de 2012 (2.5 horas)

CASTILLO MARTÍNEZ, Cristina (2012). Conferencia “*El Lazarillo de Tormes* y la novela picaresca”, dentro del curso *Literatura española del Siglo de Oro*. Programa Universitario de Mayores. Universidad de Jaén, Jaén, 14 de febrero de 2012 (2.5 horas)

CASTILLO MARTÍNEZ, Cristina (2012) Conferencia “Cervantes y *El Quijote*: claves interpretativas”, dentro del curso *Literatura española del Siglo de Oro*. Programa Universitario de Mayores. Universidad de Jaén, Jaén, 23 de febrero de 2012 (2.5 horas)

CASTILLO MARTÍNEZ, Cristina (2012). Conferencia “La poesía de Góngora”, dentro del curso *Literatura española del Siglo de Oro*. Programa Universitario de Mayores. Universidad de Jaén, Jaén, 1 de marzo de 2012 (2.5 horas)

CASTILLO MARTÍNEZ, Cristina (2012). Conferencia “El siglo de oro de la literatura española: claves y conceptos”, dentro del curso *Literatura española del Siglo de Oro*. Programa Universitario de Mayores. Universidad de Jaén, Jaén, 8 de marzo de 2012 (2 horas)

CASTILLO MARTÍNEZ, Cristina (2012). Conferencia “*El Lazarillo de Tormes* y la novela picaresca”, dentro del curso *Literatura española del Siglo de Oro*. Programa Universitario de Mayores. Universidad de Jaén, Jaén, 12 de abril de 2012 (2 horas)

CASTILLO MARTÍNEZ, Cristina (2012). Conferencia “Góngora y Quevedo frente a frente”, dentro del curso *Literatura española del Siglo de Oro*. Programa Universitario de Mayores. Universidad de Jaén, Jaén, 26 de abril de 2012 (2 horas)

CASTILLO MARTÍNEZ, Cristina (2012). Conferencia “El teatro del Siglo de Oro a escena”, dentro del curso *Literatura española del Siglo de Oro*. Programa Universitario de Mayores. Universidad de Jaén, Jaén, 10 de mayo de 2012 (2 horas)

CASTILLO MARTÍNEZ, Cristina (2012). Conferencia “Cervantes y *El Quijote*: claves interpretativas”, dentro del curso *Literatura española del Siglo de Oro*. Programa Universitario de Mayores. Universidad de Jaén, Jaén, 17 de mayo de 2012 (2 horas)

CHICHARRO CHAMORRO, Dámaso (2012). He dirigido y coordinado las Jornadas conmemorativas del Centenario de la llegada de Antonio Machado a las tierras de Jaén (1912-2012) patrocinadas por la Real Sociedad Económica del País, de Jaén, durante los días 19 y 20 de Enero de 2012.

CONTI, Carmen, Elena Felíu y Lilián Guerrero (2011), póster “Documentación y revitalización lingüísticas: ¿cómo proteger las palabras?”, dentro del “I Congreso Internacional *El patrimonio cultural y natural como motor de desarrollo: investigación e innovación*” (Universidad de Jaén).

CONTRERAS IZQUIERDO, Narciso (2012). Director del III Encuentro de Profesores de Español para Sinohablantes (III EPES). Celebrado en Jaén, del 26 al 28 de enero de 2012.

FABREGAT BARRIOS, Santiago (2012). “La renovación poética del siglo XVI: Garcilaso de la Vega”, en Curso: *La literatura del siglo de Oro*, Programa universitario de mayores, Universidad de Jaén, 2012.

FABREGAT BARRIOS, Santiago (2012). “La poesía mística: San Juan de la Cruz”, en Curso: *La literatura del siglo de Oro*, Programa universitario de mayores, Universidad de Jaén, 2012.

FELÍU ARQUIOLA, ELENA, CONTI JIMÉNEZ, CARMEN, y LILIÁN GUERRERO VALENZUELA (2012). “Documentación y revitalización lingüísticas: ¿cómo proteger las palabras?”, en M.<sup>a</sup> Ángeles Peinado Herreros (coord.) *Actas del I Congreso internacional “El patrimonio cultural y natural como motor de*



desarrollo: *investigación e innovación* (26-28 de enero de 2011, Universidad de Jaén), Sevilla: UNIA, pp. 1229- 1243 (CD-Rom).

FELÍU ARQUIOLA, ELENA (2012). "Propiedades formales y semánticas del adverbio/prefijo *medio*", conferencia impartida en el *Seminario de Análisis Lingüístico*, organizado por el grupo de investigación "Análisis lingüístico: teoría y aplicaciones (ALTYA)" (HUM-834), Universidad de Jaén, 25 de abril de 2012.

FERNÁNDEZ GARCÍA, Francisco (2012). Conferencia "La encrucijada lingüística del inmigrante: entre la lengua materna y la lengua de destino", impartida en el marco del *Seminario de Análisis Lingüístico*, organizado por el grupo de investigación "Análisis Lingüístico: Teoría y Aplicaciones (ALTYA)", de la Universidad de Jaén. Jaén, 19 de diciembre de 2011.

MARTÍN ROMERO, José Julio (2011). Ponencia: "De las narraciones breves quinientistas a la novela corta barroca", en la *Jornada sobre Literatura del Siglo de Oro "La novela del siglo XVII"*, celebrada en Jaén el 11 de abril de 2011 y organizada por la Facultad de Humanidades y Ciencias de la Educación de la Universidad de Jaén.

MARTÍN ROMERO, José Julio (2011). Ponencia: "De la puente poeta: análisis del villancico dieciochesco", pronunciada el 16 de noviembre de 2011 en el curso *Tradición y modernidad en el compositor Juan Manuel de la Puente (1692-1753). Curso de Musicología en Conmemoración del III Aniversario de la llegada del músico a la catedral de Jaén*, organizado por la Universidad de Jaén en el marco del proyecto Atalaya y celebrado los días 15 al 21 de noviembre de 2011.

MORENO MORENO, María Águeda (2011-2012). Conferencia: *Lengua castellana o española. El debate sobre los orígenes de la lengua en los Siglos de Oro*, Programa Universitario de Mayores, curso 2011-2012.

ROLDÁN VENDRELL, Mercedes (2012). «Terminología del aceite de oliva». Curso de especialista en proceso de elaboración de aceite de oliva. Universidad de Jaén. 13/06/2012

TORRES MARTÍNEZ, Marta (2011). *II Encuentro Andaluz sobre Disponibilidad Léxica*, Universidad de Jaén, 11 de noviembre de 2011. Coordinadora.

TORRES MARTÍNEZ, Marta (2012). *Seminario de Análisis Lingüístico*, Grupo de investigación "Análisis Lingüístico: Teoría y Aplicaciones" (ALTYA) (código HUM-834), "Condiciones ortoépicas y habilidad lectora en español como L2", Universidad de Jaén, 23 de febrero de 2012.

TORRES MARTÍNEZ, Marta (2012). *Programa Universitario de Mayores de la Universidad de Jaén, Curso La literatura en el Siglo de Oro*, "La lengua española en el Siglo de Oro: España" y "La situación lingüística en América durante la época de conquista y colonización", seminario de cinco horas, 6 de marzo de 2012.

#### Organizados por otras instituciones nacionales o internacionales

ALARCÓN SIERRA, Rafael (2011/2012). Coordinador en la Universidad de Jaén del proyecto *Cartografías Lectoras de las Universidades Andaluzas*, dirigido por Mar Campos F.-Fígares y Gabriel Núñez Ruiz (Universidad de Almería), que se enmarca dentro del *Proyecto Atalaya. Observatorio Universitario Andaluz de la Cultura*. Del 1 de febrero de 2010 al 20 de enero de 2012.

ALARCÓN SIERRA, Rafael (2011). "El Greco en la poesía hispánica modernista", seminario de dos horas impartido en el *Máster de Literatura General y Comparada* de la Universidad de Sevilla, Sevilla, 21 de febrero de 2011.

ALARCÓN SIERRA, Rafael (2011). Presentación de Joaquín Pérez Azaústre, *Las Ollerías*, XXIII Premio Internacional Fundación Loewe de Poesía, Centro Andaluz de las Letras, Jaén, 7 de abril de 2011.

ALARCÓN SIERRA, Rafael (2011). Participación en la mesa redonda sobre "Francisco Giner de los Ríos y la educación en España" junto a Pedro Cerezo

Galán y Carmen de Michelena, *Día Internacional del Libro*, Jaén, Centro Andaluz de las Letras, 27 de abril de 2011.

ALARCÓN SIERRA, Rafael (2011). Presentación de Rafael Guillén, *Versos para los momentos perdidos*, XXVI Feria del Libro de Jaén / Centro Andaluz de las Letras, Jaén, 12 de mayo de 2011.

ALARCÓN SIERRA, Rafael (2011). Presentación de Antonio Navarro Barriga, *La dama del jardín de la luna*, Granada, Universidad de Granada, 30 de junio de 2011.

ALARCÓN SIERRA, Rafael (2012). “Antonio Machado y sus relaciones literarias”, comunicación expuesta en la mesa redonda “Antonio Machado desde la perspectiva del siglo XXI”, en Dámaso Chicharro (coord.), *Jornadas conmemorativas del centenario de la llegada de Antonio Machado a las tierras de Jaén (1912-2012)*, Jaén, Real Sociedad Económica de Amigos del País, 19 de enero de 2012.

ALARCÓN SIERRA, Rafael (2012). Presentación de Antonio Lorente, *Realidad histórica y creación literaria en las sátiras de Juan del Valle y Caviedes* (Premio Internacional de Humanidades “Agustín Millares Carlo”), Jaén, Centro Andaluz de las Letras, 15 de marzo de 2012.

ALARCÓN SIERRA, Rafael (2012). “José Ortiz de Pinedo, trayectoria biográfica y literaria”, ponencia expuesta, por invitación, en el *Simposio sobre la vida y la obra de José Ortiz de Pinedo*, Jaén, Círculo Ánimas, 20 de abril de 2012.

ALARCÓN SIERRA, Rafael (2012). “La poesía de Ortiz de Pinedo en los años de la eclosión modernista”, ponencia expuesta, por invitación, en el *Simposio sobre la vida y la obra de José Ortiz de Pinedo*, Jaén, Círculo Ánimas, 21 de abril de 2012.

ALARCÓN SIERRA, Rafael (2012). “Semblanza de José Moreno Villa”, *Día Internacional del Libro*, Jaén, Centro Andaluz de las Letras, 23 de abril de 2012.

CASTILLO MARTÍNEZ, Cristina (2012), Ponencia invitada: “Novela pastoril y novela corta: cruce de caminos”, en *Congreso Internacional Los viajes de Pampinea: novella y novela española en los Siglos de Oro* (20-22 de febrero de 2012, Universidad Complutense de Madrid).

CASTILLO MARTÍNEZ, Cristina (2012), Ponencia invitada: “El romance en la novela pastoril”, en *El Romancero en el Siglo de Oro. XXXII Seminario Edad de Oro* (12-16 de marzo de 2012, Universidad Autónoma de Madrid, Auditorio Municipal de Cuenca)

CASTILLO MARTÍNEZ, Cristina (2012), Conferencia invitada: “*La Galatea* en el entorno de la novela pastoril”, en *Coloquio cervantino*, Guanajuato (México), 12-16 noviembre de 2012.

CHICHARRO CHAMORRO, Dámaso (2012). Formo parte del Comité Científico del Congreso que, bajo la Presidencia de Honor de su Majestad la Reina Doña Sofía, se celebra en Baeza durante el año 2012, con motivo del Centenario de la llegada de Antonio Machado a esta ciudad.

CHICHARRO CHAMORRO, Dámaso (2012). He colaborado con la Sociedad Estatal de Acción Cultural S. A. con un trabajo sobre Antonio Machado para el catálogo de la exposición Antonio Machado y Baeza que se inauguró en el Excmo. Ayuntamiento de Baeza el 22 de Febrero de 2012.

CHICHARRO CHAMORRO, Dámaso (2012). He pronunciado la conferencia de inauguración del ciclo “Antonio Machado y Baeza 1912-2012” bajo el título de “Antonio Machado en Baeza: perspectivas y construcción”, dentro del capítulo “Desde nuestro rincón. Miércoles literarios”, en la Sede de la UNESCO de Baeza, el 29 de Febrero de 2012. Fui presentado por el poeta Antonio Checa Lechuga.

CHICHARRO CHAMORRO, Dámaso (2012). He participado como ponente en el Congreso Internacional denominado “Cien años del encuentro de Antonio Machado y Baeza (1912-2012) con una ponencia titulada “Elementos andaluces en el teatro machadiano”. Tuvo lugar en la Sede Antonio Machado de la UNIA el 30 de Octubre de 2012.

CONTRERAS IZQUIERDO, Narciso (2011). Conferencia: “El perfil del profesor de español”, con motivo de la inauguración de la 8ª edición del Máster Propio para la Formación de Profesorado de Español como lengua Extranjera de la Universidad de Granada, celebrada el 27 de octubre de 2011.

FABREGAT BARRIOS, Santiago (2011). La elaboración del proyecto lingüístico de centro: una experiencia formativa compartida. En NÚÑEZ, Mª P. y RIENDA, J. *La investigación en Didáctica de la Lengua y la Literatura: situación actual y perspectivas de futuro*. Madrid: SEDLL, 2061-2074. Presentado en el XII Congreso Internacional de la SEDLL. Granada, noviembre de 2011.

FELÍU ARQUIOLA, ELENA (2012). “La formación de nombres de lugar en -dero en español actual”, en E. Bernal, C. Sinner y M. Emsel (eds.) *Tiempo y espacio en la formación de palabras del español*, Múnich: Peniope, pp. 123-138.

FELÍU ARQUIOLA, ELENA (2011). “Caracterización de las lenguas desde el punto de vista de su morfología”, conferencia impartida en el marco del curso *Nuevos horizontes en la enseñanza de español: la morfología en la clase de ELE*, organizado por la Fundación Sierra Pambley, León, 27 y 28 de octubre de 2011.

FELÍU ARQUIOLA, ELENA (2012). “Clases aspectuales de verbos y el adverbio/prefijo *medio*”, comunicación presentada en el *X Congreso Internacional de Lingüística General*, 18-20 de abril de 2012, Universidad de Zaragoza.

FELÍU ARQUIOLA, ELENA (2012). Lectura poética en el marco del *Circuito Literario Andaluz 2012*, del Centro Andaluz de las Letras (Campillo de Arenas, 28 de marzo de 2012).

FERNÁNDEZ GARCÍA, Francisco (2012). Seminario “Liderazgo y discurso político en España”, impartido en el marco del *Máster Oficial en Comunicación Social* de la Universidad de Almería, dentro del módulo “Comunicación política e institucional”. Almería, 27 de junio de 2012.

MARTÍN ROMERO, José Julio (2011). Conferencia invitada: “Heráldica y nobleza en el Jaén del siglo XV: Hernán Mexía y su *Nobiliario Vero*”, pronunciada por invitación del Instituto de Estudios Giennenses y la Diputación de Jaén, en el Aula de Cultura de la Diputación Provincial de Jaén, el día 3 de marzo de 2011.

MARTÍN ROMERO, José Julio (2012). Conferencia invitada: “Antonio Machado ante el Siglo de Oro”, pronunciada en la Real Sociedad Económica de Amigos del País de Jaén, el 19 de enero de 2012, con motivo del *Centenario de la llegada de Antonio Machado a las tierras de Jaén*.

MARTÍN ROMERO, José Julio (2012). Conferencia invitada: “La literatura española en la época de Pedro de Padilla”, pronunciada en el Centro de Estudios Linarenses, el 25 de abril de 2012.

MARTÍN ROMERO, José Julio (2012). Conferencia invitada: “Literatura caballeresca del siglo XV”, pronunciada en la Universidad de Córdoba, en el Seminario Internacional “Literatura y caballería: Diego de Valera y su obra”, el 26 de octubre de 2012.

MARTÍN ROMERO, José Julio (2011). “El Santo Grial y los caballeros de la Mesa Redonda” pronunciada el 10 de agosto de 2011 en el Curso de Extensión Universitaria “La Edad Media imaginada”, celebrado en Cortegana (Huelva), organizada por la Universidad de Huelva.

MORENO MORENO, María Águeda (2011). Comunicación a congreso: “Los orígenes arábigos del idioma castellano en el *Tesoro* (1611) de Sebastián de Covarrubias”, en el *VIII Congreso Internacional de la Sociedad Española de Historiografía Lingüística*, Madrid (12-15 de diciembre de 2011).

MORENO MORENO, María Águeda (2012). Conferencia: “El estudio del español en los Siglos de Oro”, en la *Scuola Superiore per Mediatori Linguistici Carlo Bo*, Bolonia, Italia. 21 de mayo de 2012.

MORENO MORENO, María Águeda (2012). Seminario: “El siglo XVI: la obra lingüística como acercamiento a la literatura”, en la Facoltà di Lingue e

Letterature Straniere del Dipartimento di Lingue e Letterature Straniere Moderne de la Universidad de Bolonia (Italia). 14-18 de mayo de 2012.

MORENO MORENO, María Águeda (2012). Comunicación a congreso: "Diccionarios y traducción en la España del siglo XVI: necesidad de entender el árabe para descifrar el origen de muchas voces", en el *IX Congreso Internacional Traducción, Textos e Interferencias. La traducción en las dos orillas: España e Hispanoamérica*, Trujillo (Cáceres), 20-22 de junio de 2012.

ROLDÁN VENDRELL, Mercedes (2012), conferencia "Aportaciones de la teoría lingüística a la terminología multilingüe". XII Jornada de la Asociación Española de Terminología: "La investigación terminológica en Andalucía". Universidad Pablo de Olavide. 23/11/2012.

ROLDÁN VENDRELL, Mercedes (2012), conferencia "'¿Qué es el oro líquido?: hablar de los aceites de oliva en chino". Instituto Cervantes de Shanghái. 25/09/2012

ROLDÁN VENDRELL, Mercedes (2012), conferencia "Lingüística y traducción: el léxico especializado del aceite de oliva en chino". Centro de Lenguas Extranjeras. Universidad de Pekín. 20/09/2012

ROLDÁN VENDRELL, Mercedes (2012), conferencia "Terminología del aceite de oliva y comercio: Olivaterm". I Jornadas de Ciencia y Traducción: "Puentes interdisciplinarios y difusión del conocimiento científico". Universidad de Córdoba. 11/04/2012.

ROLDÁN VENDRELL, Mercedes (2012). "Terminología, traducción y TIC: interacción social y trabajo colaborativo para la construcción y difusión del conocimiento". Simposio Iberoamericano de Terminología, RITerm 2012. Alicante del 24 al 27 de octubre de 2012.

ROLDÁN VENDRELL, Mercedes (2012). "Detección, análisis y clasificación de neologismos en corpus especializados: marcadores de creación léxica". Journées du CRTT 2012: "La néologie en langue de spécialité Détection, implantation et circulation des nouveaux termes.". Centre de Recherche en Terminologie et Traduction. Université Lumière Lyon. Lyon, 2-3 de julio de 2012.

SALAZAR GARCÍA, Ventura (2011). Docencia presencial (8 horas), por invitación, de la asignatura *Fundamentos sobre la adquisición de lenguas* dentro de la VIII edición del *Máster Propio para la Formación de Profesorado de Español como Lengua Extranjera* de la Universidad de Granada. Granada, 27 y 28 de octubre de 2011.

SALAZAR GARCÍA, Ventura (2011). Comunicación titulada: "Condiciones ortoépicas y habilidad lectora en español como L2", presentada (conjuntamente con la Dra. Marta Torres Martínez) en las *XVII Jornadas sobre la Lengua Española y su Enseñanza: Ortografía e imagen personal*. Granada, 21-23 de noviembre de 2011.

SALAZAR GARCÍA, Ventura (2011). Ponencia por invitación: "La Lingüística de la LSE: un análisis DAFO", dentro de la Mesa Redonda sobre Investigación del *Primer Seminario sobre la Normalización de la Lengua de Signos Española*. Madrid: Sede Central del Instituto Cervantes, 24 de noviembre de 2011.

SALAZAR GARCÍA, Ventura (2012). Comunicación titulada: "Palabras de grado con valor elativo: ¿unidades léxicas o partículas gramaticales?", presentada en el *XLI Simposio de la Sociedad Española de Lingüística*. Valencia: Universidad de Valencia, 22-25 de enero de 2012.

SALAZAR GARCÍA, Ventura (2012). Comunicación titulada: "Counterexamples of counterexamples: variation and Parts-of-Speech Systems", presentada en el Congreso Internacional de Gramática Discursivo-Funcional (IC-FDG). Gante (Bélgica), 5-8 de junio de 2012.

TORRES MARTÍNEZ, Marta (2012). *Facoltà di Lingue e Letterature Straniere del Dipartimento di Lingue e Letterature Straniere Moderne, Università di Bologna (Italia)*, "El Siglo XVI: del castellano al español", seminario de cinco horas, 16 de mayo de 2012.

TORRES MARTÍNEZ, Marta (2012). *Scuola Superiore per Mediatori Linguistici, Carlo Bo, Università di Bologna (Italia)*, "Historia del español: de

los orígenes a los Siglos de Oro”, seminario de una hora y media, 16 de mayo de 2012.

**Estancias en centros de investigación nacionales o extranjeros.**

CONTI, Carmen (2012). Estancia en Department of Linguistics, Universidad de California, Berkeley, del 15 de abril al 15 de junio de 2012. Subvencionada por la Junta de Andalucía y la Universidad de Jaén.

CONTRERAS IZQUIERDO, Narciso (2012). Estancia en la Università degli Studi di Catania (Italia) en el marco del acuerdo Erasmus establecido entre dicha institución y la Universidad de Jaén. Realizada del 21 al 28 de marzo de 2012. Durante la estancia se impartió un seminario de 8 horas sobre el tema «Ciencia y técnica en la tradición lexicográfica española. Aproximación al tratamiento del conocimiento especializado en los diccionarios generales españoles».

FABREGAT BARRIOS, Santiago (2012). Estancia en del Departamento de Didáctica de la Lengua y la Literatura de la Universidad Autónoma de Barcelona para asistir a las sesiones presenciales del Máster de investigación en didáctica de la lengua y la literatura. Del 24 de junio al 4 de julio de 2012.

MAÑERO, David (2012). Estancia de investigación en la Universidad de California, Berkeley (15 de abril al 15 de junio de 2012).

MORENO MORENO, María Águeda (2012). Estancia de investigación de una semana (14-18 de mayo de 2012) en el centro de la Facoltà di Lingue e Letterature Straniere del Dipartimento di Lingue e Letterature Straniere Moderne de la Universidad de Bolonia (Italia).

ROLDÁN VENDRELL, Mercedes (2012). Centre de Recherche en Terminologie et Traduction de l’Université Lumière Lyon 2 (CRTT). Fecha: del 1 al 30 de julio de 2012. Objetivos: conocer los trabajos de investigación en curso de este centro de investigación de excelencia, utilizar sus fondos documentales e intercambiar herramientas e ideas sobre el trabajo en terminología desde el punto de vista teórico y metodológico.

SALAZAR GARCÍA, Ventura (2012). Visita a la *Universität des Saarlandes*, de Saarbrücken (Alemania), por invitación de la Dra. Claudia Polzin-Haumann, Catedrática de Filología Románica (*Romanistik*) de dicha Universidad. Del 13 al 23 de abril de 2012.

SALAZAR GARCÍA, Ventura (2012). Estancia en la *Kean University*, sita en Union (Nueva Jersey, Estados Unidos), con el fin de participar en un curso avanzado de inglés académico, al que accedió a través de una convocatoria de la Universidad de Jaén. Del 15 de julio al 5 de agosto de 2012.

TORRES MARTÍNEZ, Marta (2012). *Università di Bologna (Italia)*, Facoltà di Lingue e Letterature Straniere del Dipartimento di Lingue e Letterature Straniere Moderne, 14-18 de mayo de 2012.

**Otros**

**Dirección de Tesis doctorales, DEAS y Trabajos fin de máster**

ALARCÓN SIERRA, Rafael (2011). Director de la tesis doctoral de D. Waseem Hameed Sangoor, *La poesía del movimiento creacionista hispánico y del movimiento del verso libre iraquí. Estudio comparativo*, defendida ante tribunal el 10 de enero de 2011. Calificación: Sobresaliente *cum laude*.

ALARCÓN SIERRA, Rafael (2011/2012). Director del trabajo de investigación de Dña. Belén Montijano *Textos y pretextos: análisis de la enseñanza de la literatura y su aportación a los libros de texto de educación primaria*, presentado ante tribunal en el curso académico 2011-2012 para la obtención del Diploma de Estudios Avanzados (DEA) del Programa de doctorado *El 27 desde hoy en la literatura española e hispanoamericana (La Edad de Plata)*. Calificación: sobresaliente.

ALARCÓN SIERRA, Rafael (2011/2012). Director del trabajo de investigación de D. Joaquín Fabrellas Jiménez *Introducción a la obra de Agustín Delgado y estudio comparativo de las tres primeras obras: El silencio, Nueve rayas de tiza y Cancionero civil. La superación del discurso social-realista hacia la experimentación*, presentado ante tribunal en el curso

académico 2011-2012 para la obtención del Diploma de Estudios Avanzados (DEA) del Programa de doctorado *El 27 desde hoy en la literatura española e hispanoamericana (La Edad de Plata)*. Calificación: sobresaliente.

CASTILLO MARTÍNEZ, Cristina (2011). Directora del Trabajo de Iniciación a la Investigación de Dña. Alba Gómez Moral, *Primeros pasos en la edición del Para algunos de Matías de los Reyes*, defendido ante tribunal en diciembre de 2011.

FABREGAT BARRIOS, Santiago. Dirección de la Memoria de fin de Máster de Ana María Quesada Armenteros: *El Romanticismo y la temática sobrenatural: un proyecto literario en el aula*. Máster universitario en formación del profesorado de ESO y bachillerato, formación profesional y enseñanza de idiomas

FABREGAT BARRIOS, Santiago. Dirección de la Memoria de fin de Máster de Alberto Perona Navarro: *Antonio Machado en Baeza: 1912-1919. Un proyecto literario en el aula de Bachillerato*. Máster universitario en formación del profesorado de ESO y bachillerato, formación profesional y enseñanza de idiomas.

FABREGAT BARRIOS, Santiago. Dirección de la Memoria de fin de Máster de Nuria Fernández Iglesias: *Taller de prensa para tercero de ESO*. Máster universitario en formación del profesorado de ESO y bachillerato, formación profesional y enseñanza de idiomas.

FELÍU ARQUIOLA, Elena (2012). Dirección del trabajo fin de máster de Daro Mbaye Samb titulado “Jornada cultural hispano-senegalesa”, en el marco del *Máster Universitario en Profesorado de Educación Secundaria Obligatoria y Bachillerato, Formación Profesional y Enseñanza de Idiomas* de la Universidad de Jaén. Presentado en septiembre de 2012. Calificación: 8.

MARTÍN ROMERO, José Julio. Tutor de la alumna M.<sup>a</sup> Aurora García Ruiz, cuya tesis en curso “Edición y estudio de Florisando de Ruy Páez de Ribera”, dirijo dentro del programa de doctorado “El 27 desde hoy en la literatura española e hispanoamericana (la Edad de Plata)”.

MARTÍN ROMERO, José Julio. Tutor de la alumna Ana Torres Villanueva, cuya tesis en curso “Edición y estudio de *La Trapesonda*” dirijo dentro del programa de doctorado “El 27 desde hoy en la literatura española e hispanoamericana (la Edad de Plata)”.

MARTÍN ROMERO, José Julio. Tutor de la beca de iniciación a la investigación del alumno Raúl Delgado Olmo.

MARTÍN ROMERO, José Julio (2011). Tutor del Trabajo de Investigación Tutelado “*Florisando* (Salamanca, Juan de Porras, 1510) de Páez de Ribera. Edición del ejemplar C.20.e.34. de la *British Library* de la obra y análisis del pensamiento del autor”, de la alumna M.<sup>a</sup> Aurora García Ruiz, defendido en el Departamento de Filología Hispánica de la Universidad de Jaén en 2011 y que obtuvo la calificación de Sobresaliente (9’5).

MARTÍN ROMERO, José Julio (2012). Tutor del Trabajo de Investigación Tutelado “*La Trapesonda* (Sevilla, Juan Cromberger, 1533), edición del ejemplar 369A de la Biblioteca Mazarine de París”, de la alumna Ana Isabel Torres Villanueva, defendido en el Departamento de Filología Hispánica de la Universidad de Jaén en 2012 y que obtuvo la calificación de Sobresaliente.

MORENO MORENO, María Águeda (2012). DIRECCIÓN DE MEMORIA FIN DE MÁSTER en *Lingüística aplicada a la enseñanza del español como lengua extranjera*.

Título: “Las canciones en el aula de ELE como eje motivador”, autor: Cindy Rayas. Fecha de lectura: 11/01/2012.

SALAZAR GARCÍA, Ventura. Codirector (con la Dra. Rosa M<sup>a</sup> Ruiz Moreno) de la Tesis elaborada por D. Saleem Rahman Murad, titulada: *La vida rural en el refranero iraquí: un estudio semántico y comparado con los refranes españoles*. Fecha de defensa: 29 de noviembre de 2011. Calificación: Sobresaliente cum laude por unanimidad.

SALAZAR GARCÍA, Ventura. Director de la Tesis elaborada por D. Abbas Farhan Eliwey, titulada: *Los verbos “ser” y “estar” en la interlengua de los universitarios arabófonos que aprenden español como lengua extranjera*.

Fecha de defensa: 7 de febrero de 2012. Calificación: Sobresaliente por unanimidad.

TORRES MARTÍNEZ, Marta (2012). Dirección de la memoria final del Máster en Lingüística Aplicada a la Enseñanza del Español como Lengua Extranjera (MLAEELE), "El uso de películas en el desarrollo de habilidades en las clases de español", de la alumna Reina Roffé. Curso 2011-2012. Defensa: 06/07/2012. Calificación de Notable.

### Participación en comisiones de Tesis, DEAS y Trabajos fin de máster

ALARCÓN SIERRA, Rafael (2011). Secretario del tribunal que juzgó en la Universidad de Jaén, el día 8 de marzo de 2011, la tesis doctoral de D. Guillermo Fernández Rojano, *La poesía de José Viñals, una obra en movimiento (Etapa americana)*, dirigida por el Dr. D. Dámaso CHICHARRO CHAMORRO, que obtuvo la calificación de sobresaliente *cum laude*.

CASTILLO MARTÍNEZ, Cristina (2012). Miembro del tribunal de la Tesis Doctoral de D. José Ángel Sánchez Escutia, *La narrativa de Antonio Soler: autobiografismo, cronotopo y cine* (Universidad de Málaga, 19 de marzo de 2012)

CASTILLO MARTÍNEZ, Cristina (2012). Miembro del tribunal que juzgó el DEA "Textos y pretextos: análisis de la enseñanza de la literatura y su aportación a los libros de texto de educación primaria", cuya autora es Belén Montijano Serrano. Fue calificado con Sobresaliente el día 11 de enero de 2012 en la Universidad de Jaén.

CASTILLO MARTÍNEZ, Cristina (2012). Miembro del tribunal que juzgó el DEA "La Trapesonda (Sevilla, Juan Cromberger, 1533), edición del ejemplar 369À de la Biblioteca Mazarine de París, del que es autora Ana Isabel Torres Villanueva. (11 de enero de 2012, Universidad de Jaén).

CASTILLO MARTÍNEZ, Cristina (2012). Miembro del tribunal que juzgó el DEA "Lectura y traducción de La Nuit sexuelle de Pascal Quignard", presentado por Paz Gómez Moreno. (11 de enero de 2012, Universidad de Jaén).

CASTILLO MARTÍNEZ, Cristina (2012). Miembro del tribunal que juzgó el DEA "Agustín Delgado. Introducción a su obra y estudio comparado de sus tres primeras obras: *El silencio, Nueve rayas de tiza y Cancionero civil*". (11 de enero de 2012, Universidad de Jaén).

CHICHARRO CHAMORRO, Dámaso (2012). He formado parte del tribunal que juzgó el DEA "Textos y pretextos: análisis de la enseñanza de la literatura y su aportación a los libros de texto de educación primaria", cuya autora es Belén Montijano Serrano. Fue calificado con Sobresaliente el día 11 de enero de 2012 en la Universidad de Jaén.

CHICHARRO CHAMORRO, Dámaso (2012). He formado parte del tribunal que juzgó el DEA "La Trapesonda (Sevilla, Juan Cromberger, 1533), edición del ejemplar 369À de la Biblioteca Mazarine de París, del que es autora Ana Isabel Torres Villanueva. Fue calificado con Sobresaliente el día 11 de enero de 2012 en la Universidad de Jaén.

CHICHARRO CHAMORRO, Dámaso (2012). He formado parte del tribunal que juzgó el DEA "Lectura y traducción de La Nuit sexuelle de Pascal Quignard", presentado por Paz Gómez Moreno. Fue calificado con Sobresaliente el día 11 de enero de 2012 en la Universidad de Jaén.

CHICHARRO CHAMORRO, Dámaso (2012). He formado parte del tribunal que juzgó el DEA "Agustín Delgado. Introducción a su obra y estudio comparado de sus tres primeras obras: *El silencio, Nueve rayas de tiza y Cancionero civil*". Fue calificado con Sobresaliente el día 11 de enero de 2012 en la Universidad de Jaén.

CONTI, Carmen (2012). Miembro de la comisión de tesis de D. Gael Vaamonde, titulada "La alternancia posesiva con nombres de partes del cuerpo. Un estudio descriptivo del español a partir de datos de corpus". Universidad de Vigo.

CONTRERAS IZQUIERDO, Narciso (2011). Vocal del tribunal encargado de juzgar la Tesis Doctoral presentada por Irene Alonso Aparicio en el Departamento de Didáctica de la Lengua y la Literatura de la Universidad de Granada: "Posibilidades de la práctica sistemática en el tratamiento didáctico

de aspectos formales en la enseñanza de idiomas. Estudio sobre sus efectos en el aprendizaje de la distinción modal en español como lengua extranjera". Defensa: 10 de noviembre de 2011.

CONTRERAS IZQUIERDO, Narciso (2012). Vocal del tribunal encargado de juzgar la Tesis Doctoral presentada por Antonio Álvarez Baz o en el Departamento de Lengua Española de la Universidad de Granada: "El tratamiento de la interculturalidad en el aula con estudiantes de español sinohablantes". Defensa: 15 de junio de 2012.

CONTRERAS IZQUIERDO, Narciso (2012). Vocal del tribunal encargado de juzgar la Tesis Doctoral presentada por José Francisco Lorenzo Rojas en el departamento de Lengua Española de la Universidad de Granada: "El proyectado Diccionario Geográfico de Tomás López. Estudio Lingüístico y edición de las cartas de la provincia de Granada". Defensa: 20 de junio 2012.

FABREGAT BARRIOS, Santiago (2012). Miembro de los tribunales de memorias de fin de máster en el Máster oficial en lingüística aplicada a la enseñanza del español como lengua extranjera. Convocatorias de enero y de septiembre de 2012.

FABREGAT BARRIOS, Santiago (2012). Miembro de los tribunales de memorias de fin de máster en el Máster universitario en formación del profesorado de ESO y bachillerato, formación profesional y enseñanza de idiomas. Convocatorias de junio, septiembre y diciembre de 2012.

FELÍU ARQUIOLA, ELENA (2012). Vocal del tribunal que ha juzgado la tesis doctoral de Cristina Aranda Gutiérrez, titulada "El análisis lingüístico de los nombres de marca del sector de alimentación", defendida en el I. U. Ortega y Gasset el 18 de noviembre de 2011.

FELÍU ARQUIOLA, ELENA (2012). Miembro del tribunal suplente de la tesis doctoral de Elena Cabezo Pereira, titulada "Adquisición y procesamiento de los derivados de profesión por una población con deficiencia mental". Universidad de Vigo, octubre de 2012.

FELÍU ARQUIOLA, ELENA (2012). Dirección del trabajo fin de máster de Rocío Mendoza Blanco titulado "Poesía española actual: un proyecto por

tareas", en el marco del *Máster Universitario en Profesorado de Educación Secundaria Obligatoria y Bachillerato, Formación Profesional y Enseñanza de Idiomas* de la Universidad de Jaén. Presentado en mayo de 2012. Calificación: 10.

FELÍU ARQUIOLA, ELENA (2012). Miembro del tribunal que ha evaluado el Trabajo Tutelado de Iniciación a la Investigación de Teresa Zamora y de Daro Mbaye, en la Universidad de Jaén. Fecha: julio de 2012.

FELÍU ARQUIOLA, ELENA (2012). Miembro del tribunal que ha evaluado las memorias del máster "Lingüística aplicada a la enseñanza del español como lengua extranjera", de la Universidad de Jaén. Fecha: diciembre de 2011 y octubre de 2012.

FELÍU ARQUIOLA, ELENA (2012). Miembro del tribunal que ha evaluado las memorias del "Máster Universitario en Profesorado de Educación Secundaria Obligatoria y Bachillerato, Formación Profesional y Enseñanza de Idiomas" de la Universidad de Jaén. Fecha: 29 de mayo de 2012 y 11 de septiembre de 2012.

FERNÁNDEZ GARCÍA, Francisco (2012). Miembro del tribunal de la Tesis Doctoral presentada por Abbas Farhan Eliwey, con el título "Los verbos "ser" y "estar" en la interlengua de los universitarios arabófonos que aprenden español como lengua extranjera". Universidad de Jaén. Febrero de 2012.

FERNÁNDEZ GARCÍA, Francisco (2012). Miembro del tribunal de la Tesis Doctoral presentada por Saleem Rahman Murad, con el título "La vida rural en el refranero iraquí: un estudio semántico y comparado con los refranes españoles". Universidad de Jaén. Noviembre de 2011.

FERNÁNDEZ GARCÍA, Francisco (2012). Miembro del tribunal de valoración del Trabajo Tutelado de Iniciación a la Investigación de M<sup>a</sup> Teresa Zamora Jiménez titulado "Componente lingüístico y aprendizaje por descubrimiento en la teoría de Jerome Bruner". Universidad de Jaén. Septiembre de 2012.

FERNÁNDEZ GARCÍA, Francisco (2012). Miembro del tribunal de valoración del Trabajo Tutelado de Iniciación a la Investigación de Daro Mbaye Samb titulado "La enseñanza del español a hablantes de wolof en



Senegal: contexto socioeducativo y primer acercamiento a los contrastes gramaticales wolof-español”. Universidad de Jaén. Julio de 2012.

MARTÍN ROMERO, José Julio. Miembro vocal suplente del Tribunal de la Tesis Doctoral “El mecenazgo literario de las jerarquías eclesiásticas en la época de los Reyes Católicos”, presentada en la Facultad de Filología de la Universidad Complutense de Madrid por la alumna Ainara Herrán Martínez de San Vicente, dirigida por D. Nicasio Salvador Miguel.

MORENO MORENO, María Águeda (2011). **Secretaria del Tribunal de Tesis Doctoral:** “El léxico de especialidad en la educación secundaria obligatoria: análisis contrastivo entre los libros de texto y los diccionarios escolares”, presentada por D.ª María de los Santos Moreno Ruiz y dirigida por el Dr. D. Ignacio Ahumada Lara, Universidad de Jaén, 10 de noviembre de 2011.

MORENO MORENO, María Águeda (2011). **Secretaria del Tribunal de Tesis Doctoral:** “Léxico, diccionario y enseñanza-aprendizaje de ELE: la recepción verbal en los diccionarios monolingües de producción”, presentada por D.ª Isabel Sánchez López y dirigida por el Dr. D. Ignacio Ahumada Lara, Universidad de Jaén, 13 de diciembre de 2011.

MORENO MORENO, María Águeda (2011). **Vocal del Tribunal de Defensa y Evaluación de Memoria Final de Máster:** “Las técnicas dramáticas aplicadas a la enseñanza del español como lengua extranjera: el juego dramático y la representación teatral”, defendida por María Dolores Villarejo García Denche, Universidad de Jaén, 5 de octubre de 2011.

MORENO MORENO, María Águeda (2011). **Vocal del Tribunal de Defensa y Evaluación de Memoria Final de Máster:** “La integración de la gramática a la metodología comunicativa a la enseñanza del español como lengua extranjera”, defendida por Carlos López Luna, Universidad de Jaén, 5 de octubre de 2011.

MORENO MORENO, María Águeda (2011). **Vocal del Tribunal de Defensa y Evaluación de Memoria Final de Máster:** “presencia de las variedades de la lengua española en manuales y materiales didácticos modernos (1997-2010)

para el nivel B1 de la enseñanza ELE”, defendida por Mercedes Matarranz García, Universidad de Jaén, 5 de octubre de 2011.

MORENO MORENO, María Águeda (2011). **Vocal del Tribunal de Defensa y Evaluación de Memoria Final de Máster:** “La enseñanza pro tareas y proyectos en el aula ELE. Marco teórico y propuesta práctica de la clase ELE para un grupo de jóvenes estadounidenses en una escuela preparatoria”, defendida por Patricia Prieto Treviño, Universidad de Jaén, 5 de octubre de 2011.

MORENO MORENO, María Águeda (2011). **Vocal del Tribunal de Defensa y Evaluación de Memoria Final de Máster:** “Actitudes hacia el mantenimiento del idioma español por parte de los padres de familia y estudiantes de origen latino en los Estados Unidos”, defendida por María Soledad Ramírez Ramírez, Universidad de Jaén, 6 de octubre de 2011.

MORENO MORENO, María Águeda (2011). **Vocal del Tribunal de Defensa y Evaluación de Memoria Final de Máster:** “*español de pe a pa* de Ana Wawrykowicz ¿un manual de carácter comunicativo?”, defendida por Monika Iwona Bogdalska, Universidad de Jaén, 6 de octubre de 2011.

MORENO MORENO, María Águeda (2011). **Vocal del Tribunal de Defensa y Evaluación de Memoria Final de Máster:** “el tratamiento de las diferencias entre el español de España y el de México en el aula de estudiantes (universitarios o adultos) alemanes”, defendida por Rosalía García Moreno, Universidad de Jaén, 6 de octubre de 2011.

MORENO MORENO, María Águeda (2011). **Vocal del Tribunal de Defensa y Evaluación de Memoria Final de Máster:** “La influencia del componente socio-cultural en las actitudes hacia las lenguas extranjeras durante los procesos de aprendizaje y adquisición”, defendida por Eva Nemeth-Csaka, Universidad de Jaén, 6 de octubre de 2011.

MORENO MORENO, María Águeda (2011). **Vocal del Tribunal de Defensa y Evaluación de Memoria Final de Máster:** “Aprendizaje del español y

diferencias generacionales a un click de distancia”, defendida por Ana María Rueda Gómez, Universidad de Jaén, 6 de octubre de 2011.

MORENO MORENO, María Águeda (2011). **Vocal del Tribunal de Defensa y Evaluación de Memoria Final de Máster:** “La participación de la lengua nativa en la adquisición de una segunda lengua”, defendida por Yuditsa Mabel Ardilla León, Universidad de Jaén, 6 de octubre de 2011.

MORENO MORENO, María Águeda (2011). **Presidente del Tribunal de Defensa y Evaluación de Memoria Final de Máster:** “Estrategias para el desarrollo de la comprensión auditiva. Cómo mejorar el proceso de escucha en el aula”, defendida por Ana Lidia Escobar Villagrán, Universidad de Jaén, 20 de diciembre de 2011.

MORENO MORENO, María Águeda (2011). **Presidente del Tribunal de Defensa y Evaluación de Memoria Final de Máster:** “Curso de inmersión en San Juan de Pasto”, defendida por Alirio Gerardo Figueroa Gómez, Universidad de Jaén, 20 de diciembre de 2011.

MORENO MORENO, María Águeda (2011). **Presidente del Tribunal de Defensa y Evaluación de Memoria Final de Máster:** “Aproximación a una clase con mujeres inmigrantes no alfabetizadas de origen marroquí”, defendida por Javier Ezquerro Romero, Universidad de Jaén, 20 de diciembre de 2011.

MORENO MORENO, María Águeda (2011). **Presidente del Tribunal de Defensa y Evaluación de Memoria Final de Máster:** “Creación y validación de un cuestionario de evaluación de la competencia lingüística del español para estudiantes con español como segunda lengua. Actividades tipo derivadas de los resultados”, defendida por Inmaculada Gallardo López, Universidad de Jaén, 20 de diciembre de 2011.

MORENO MORENO, María Águeda (2011). **Presidente del Tribunal de Defensa y Evaluación de Memoria Final de Máster:** “Enseñanza del español a distancia. Teoría, diseño e implantación”, defendida por Hugo Edgardo García, Universidad de Jaén, 20 de diciembre de 2011.

MORENO MORENO, María Águeda (2011). **Presidente del Tribunal de Defensa y Evaluación de Memoria Final de Máster:** “Las emociones

significativas en el aprendizaje de ELE para adolescentes””, defendida por María Rosario Gasto Tiznado, Universidad de Jaén, 20 de diciembre de 2011.

MORENO MORENO, María Águeda (2011). **Presidente del Tribunal de Defensa y Evaluación de Memoria Final de Máster:** “Análisis de las estrategias de atenuación en intercambios de alumnos portugueses”, defendida por José Manuel Giménez García, Universidad de Jaén, 20 de diciembre de 2011.

MORENO MORENO, María Águeda (2011). **Presidente del Tribunal de Defensa y Evaluación de Memoria Final de Máster:** “Aprendizaje cooperativo”, defendida por María Lourdes Gómez Román, Universidad de Jaén, 20 de diciembre de 2011.

MORENO MORENO, María Águeda (2011). **Presidente del Tribunal de Defensa y Evaluación de Memoria Final de Máster:** “Uso de la traducción ala vista como actividad útil para el perfeccionamiento de lexicón, fluidez y la toma de conciencia de falsos cognatos y expresiones idiomáticas”, defendida por Rossana Bertha Lancho Perea, Universidad de Jaén, 20 de diciembre de 2011.

MORENO MORENO, María Águeda (2011). **Presidente del Tribunal de Defensa y Evaluación de Memoria Final de Máster:** “El portafolio como estrategia de evaluación en la enseñanza de las lenguas extranjeras: fundamentos teóricos y orientaciones procesales”, defendida por Nicoleta Langley, Universidad de Jaén, 20 de diciembre de 2011.

MORENO MORENO, María Águeda (2011). **Presidente del Tribunal de Defensa y Evaluación de Memoria Final de Máster:** “Enseñanza de ELE y tecnología 2.0”, defendida por Clara López Ferrer, Universidad de Jaén, 20 de diciembre de 2011.

MORENO MORENO, María Águeda (2012). **Vocal del Tribunal de Defensa y Evaluación de Memoria Final de Máster:** “Manifestaciones sociolingüísticas para dar y tomar la palabra en la interacción oral de estudiantes hongkoneses del español, nivel A2 de la Univesidad Politécnica del

Hong Kong”, defendida por Regina López Ozieblo, Universidad de Jaén, 05 de julio de 2012.

MORENO MORENO, María Águeda (2012). **Vocal del Tribunal de Defensa y Evaluación de Memoria Final de Máster**: “Programa complementario específico basado en proyectos y tareas de nivel 3 (B2 del MECR) de las Agrupaciones de Lenguas y Cultura Españolas en el exterior (ALCE)”, defendida por Josu Baque Ugarteburu, Universidad de Jaén, 05 de julio de 2012.

MORENO MORENO, María Águeda (2012). **Vocal del Tribunal de Defensa y Evaluación de Memoria Final de Máster**: “El desarrollo de la autonomía en la clase de LE. El cuaderno de bitácora: análisis de un proyecto de la clase y sus repercusiones en el desarrollo de estudiantes autónomos”, defendida por Alejandra Baralt Zúñiga, Universidad de Jaén, 05 de julio de 2012.

MORENO MORENO, María Águeda (2012). **Vocal del Tribunal de Defensa y Evaluación de Memoria Final de Máster**: “¿por qué los malteses encuentran dificultades al hablar español? Un estudio centrado en los motivos que dificultan la expresión oral en el español como lengua extranjera”, defendida por Mary Schembri Dalli, Universidad de Jaén, 05 de julio de 2012.

MORENO MORENO, María Águeda (2012). **Vocal del Tribunal de Defensa y Evaluación de Memoria Final de Máster**: “Actividades didácticas para dinamizar las clases de ELE”, defendida por Patricia Gabriela Linardi de Monte, Universidad de Jaén, 05 de julio de 2012.

MORENO MORENO, María Águeda (2012). **Vocal del Tribunal de Defensa y Evaluación de Memoria Final de Máster**: “El elemento cultural de los países hispanohablantes en tres manuales de ELE”, defendida por Marina Wölk, Universidad de Jaén, 05 de julio de 2012.

MORENO MORENO, María Águeda (2012). **Vocal del Tribunal de Defensa y Evaluación de Memoria Final de Máster**: “La enseñanza del español como lengua extranjera como medio para el bilingüismo”, defendida por Luis Alberto González de la Iglesia, Universidad de Jaén, 05 de julio de 2012.

MORENO MORENO, María Águeda (2012). **Vocal del Tribunal de Defensa y Evaluación de Memoria Final de Máster**: “El uso de las películas en el desarrollo de habilidades en las clases de español”, defendida por Reina Roffe Rodríguez, Universidad de Jaén, 05 de julio de 2012.

MORENO MORENO, María Águeda (2012). **Vocal del Tribunal de Defensa y Evaluación de Memoria Final de Máster**: “Uso de ayudas visuales simples para favorecer el aprendizaje en el aula de ELE. Un caso de estudio. Universidad de Ciencia Aplicadas de Ratisbona (Alemania)”, defendida por Felipe Santiago Llallaque Arratia, Universidad de Jaén, 05 de julio de 2012.

SALAZAR GARCÍA, Ventura (2011). Vocal del Tribunal encargado de juzgar la Tesis Doctoral presentada en la Universidad Nacional de Educación a Distancia por Don Enrique Oswaldo Ferrer Corredor, bajo la dirección de la Doctora María Antonieta Andión Herrero, con el título: *Tres estrategias comparadas en la adquisición de léxico en español como segunda lengua en algunas escuelas de EE. UU.* Madrid, 7 de octubre de 2011.

TORRES MARTÍNEZ, Marta (2011). Miembro del Tribunal de Defensa de la Tesis Doctoral de D. Saleem Rahman Murad, Universidad de Jaén, 29 de noviembre de 2011. Secretaria del Tribunal.

TORRES MARTÍNEZ, Marta (2012). Miembro del Tribunal de Defensa de la Tesis Doctoral de D. Abbas Farhan Eliwey, Universidad de Jaén, 7 de febrero de 2012. Secretaria del Tribunal.

TORRES MARTÍNEZ, Marta (2012). Vocal en los Tribunales de defensa y evaluación de memorias finales del *Máster en Lingüística Aplicada a la Enseñanza del Español como Lengua Extranjera*. Convocatoria de octubre de 2011, diciembre-enero de 2012, julio de 2012.

#### Participación en comisiones de habilitación

ALARCÓN SIERRA, Rafael (2011). Vocal de la comisión que juzgó el concurso a plazas de Cuerpos Docentes de la Universidad de Jaén (Categoría de la plaza: Profesor Titular de Universidad; Departamento: Filología

Española; área de conocimiento: Literatura Española; concurso convocado por resolución de fecha: 20 de octubre de 2011; BOE de fecha 19 de noviembre de 2011), el día 2 de marzo de 2012, y que fue obtenida por el Dr. D. David Mañero Lozano.

CASTILLO MARTÍNEZ, Cristina. Secretaria de la comisión que juzgó el concurso a plazas de Cuerpos Docentes de la Universidad de Jaén (Categoría de la plaza: Profesor Titular de Universidad; Departamento: Filología Española; área de conocimiento: Literatura Española; concurso convocado por resolución de fecha: 20 de octubre de 2011; BOE de fecha 19 de noviembre de 2011), el día 2 de marzo de 2012, y que fue obtenida por el Dr. D. David Mañero Lozano.

FELÍU ARQUIOLA, ELENA (2012). Secretaria titular de la Comisión de Selección que juzgó el concurso de acceso para la plaza número 4 del Cuerpo de Profesores Titulares de Universidad, del área de conocimiento de Lengua Española, convocado por la Universidad de Jaén (resolución de 20 de enero de 2012, BOE de 8 de febrero de 2012). Fecha de celebración: 10 y 11 de abril de 2012.

**Participación en comités editoriales o evaluadores de publicaciones periódicas**

ALARCÓN SIERRA, Rafael (2011/2012). Miembro del consejo de redacción de la publicación electrónica *Nuevo Adarve. Revista de crítica y creación poética* desde el 15 de julio de 2005 hasta el momento presente.<<http://www4.ujaen.es/~dmanero/Adarve/>>

ALARCÓN SIERRA, Rafael (2011/2012). Miembro del comité científico de *Hallali. Revista digital de estudios culturales sobre la Gran Guerra y el mundo hispánico*, desde febrero de 2008 hasta el momento presente.<<http://www.revistahallali.com/redaccion/>>

ALARCÓN SIERRA, Rafael (2011/2012). Editor asociado y miembro del consejo asesor de la revista digital *Magazine Modernista* desde septiembre de

2008 hasta el momento presente.<[http://magazinmodernista.com/?page\\_id=20](http://magazinmodernista.com/?page_id=20)>

ALARCÓN SIERRA, Rafael (2011/2012). Miembro del consejo editorial de *Journal of Hispanic Modernism. Revista digital del Modernismo Hispánico*.<[http://www.modernismodigital.org/es/consejo\\_editorial.php](http://www.modernismodigital.org/es/consejo_editorial.php)>

ALARCÓN SIERRA, Rafael (2011/2012). Evaluador de originales, en calidad de experto, para Genuève Ediciones (que agrupa a las Universidades de Cantabria, Castilla-La Mancha, Extremadura, La Rioja, Islas Baleares, Oviedo, Zaragoza y Pública de Navarra) <<http://www.g9ediciones.com/portada.shtml>>

ALARCÓN SIERRA, Rafael (2011/2012). Colaborador de *Revista de Literatura*, en condición de evaluador experto, desde el año 2006, realizando dictámenes para la selección de originales presentados a la publicación (proceso de revisión por pares).

ALARCÓN SIERRA, Rafael (2011/2012). Colaborador de *Lectura y Signo. Revista de Literatura*, Universidad de León, en condición de evaluador experto, desde el año 2010, realizando dictámenes para la selección de originales presentados a la publicación (proceso de revisión por pares).<<http://www3.unileon.es/dp/dfh/lecturaysigno/informacion.htm>>

ALARCÓN SIERRA, Rafael (2011/2012). Colaborador de *Estudios Humanísticos. Filología*, Universidad de León, en condición de evaluador experto, desde el año 2010, realizando dictámenes para la selección de originales presentados a la publicación (proceso de revisión por pares).

ALARCÓN SIERRA, Rafael (2011/2012). Colaborador de *Castilla. Estudios de Literatura*, Universidad de Valladolid < <http://www5.uva.es/castilla/>>, en condición de evaluador experto, desde el año 2011, realizando dictámenes para la selección de originales presentados a la publicación (proceso de revisión por pares).

ALARCÓN SIERRA, Rafael (2012). Colaborador de *Studia Neophilologica*, Uppsala Universitet, Suecia <<http://www.tandf.co.uk/journals/titles/00393274.asp>> en condición de

evaluador experto, desde el año 2012, realizando dictámenes para la selección de originales presentados a la publicación (proceso de revisión por pares).

CASTILLO MARTÍNEZ, Cristina. Ayudante de Secretaría de la *Revista de Literatura Medieval* (Universidad de Alcalá)

CASTILLO MARTÍNEZ, Cristina. Miembro del Consejo Asesor de la revista *Culturas populares* <http://culturaspopulares.org/>

CASTILLO MARTÍNEZ, Cristina. Miembro del Consejo Editorial del *Boletín de literatura oral*

CONTRERAS IZQUIERDO, Narciso. Miembro del Comité Editorial de la revista virtual *Palabra* de la Universidad Pontificia Bolivariana seccional Montería, Córdoba (Colombia). ISSN: 2145-7980.

FELÍU ARQUIOLA, ELENA (2012). Coeditora de *Adarve. Revista de crítica y creación poética* ([www.adarve.org](http://www.adarve.org)).

FELÍU ARQUIOLA, ELENA (2012). Miembro del comité científico y académico de *Borealis: An International Journal of Hispanic Linguistics*, desde marzo de 2012 (<http://septentrio.uit.no/index.php/borealis/index>; ISSN 1893-3211).

FELÍU ARQUIOLA, ELENA (2012). Miembro del comité científico de *Iberia: An International Journal of Theoretical Linguistics*, editada entre la Universidad de Sevilla, la Universidad de Braga y la Universidad de Cambridge, desde diciembre de 2011 (<http://www.siff.us.es/iberia/index.php/ij/index>; ISSN 1989-8525).

FERNÁNDEZ GARCÍA, Francisco (2012). Evaluador externo en el número 2 (2012) de la *Revista internacional de estudios migratorios* (ISSN: 2173-1950).

FERNÁNDEZ GARCÍA, Francisco (2012). Evaluador externo en el número 9 (2011) de la revista *Cultura, Lenguaje y Representación / Culture, Language and Representation* (ISSN: 1697-7750).

MAÑERO, David (2012). Director/Editor del [Vol 2 \(2012\): Boletín de Literatura Oral](#).

MARTÍN ROMERO, José Julio. Miembro del comité editorial de la revista *Boletín de Literatura Oral*, desde enero de 2010.

SALAZAR GARCÍA, Ventura (2012). Miembro del Consejo Editorial de la *Revista Internacional de Estudios Migratorios*.

SALAZAR GARCÍA, Ventura (2012). Miembro del Comité Científico de la revista *MarcoELE. Revista de Didáctica* (ISSN: 1885-2211).

SALAZAR GARCÍA, Ventura (2012). Miembro del Consejo de Redacción de la revista *Estudios de Lingüística*, de la Universidad de Alicante (ISSN: 0212-7636).

TORRES MARTÍNEZ, Marta (2012). Miembro de la Comisión Científica de la revista *Res Diachnicae Virtual* (ISSN: 1887-3553), Revista digital de la Asociación de Jóvenes Investigadores de Historiografía e Historia de la Lengua Española (AJIHLE), desde junio de 2009.

#### Participación en Proyectos de Investigación

ALARCÓN SIERRA, Rafael (2011/2012). Investigador adscrito al Proyecto I+D+i del Ministerio de Ciencia e Innovación, Plan Nacional I+D+I, subprograma de proyectos de investigación fundamental no orientada, convocatoria 2010 (referencia: FFI2010-18373/FILO). Título: **“Estudio diacrónico de temas literarios hispánicos”**. Investigador principal: Dr. Leonardo Romero Tobar. Organismo: Universidad de Zaragoza. Centro ejecutor: Facultad de Filosofía y Letras. Departamento: Filología Española. Duración: tres años.

ALARCÓN SIERRA, Rafael (2011/2012). Investigador responsable del Grupo de Investigación del Plan Andaluz de Investigación “Estudios de Literatura Hispánica de la Universidad de Jaén” (HUM-780), Consejería de Educación y Ciencia de la Junta de Andalucía, convocatoria del BOJA nº 110 de fecha 11/06/2003, hasta el presente.

FELÍU ARQUIOLA, ELENA (2012). Desde enero de 2012, investigadora responsable del grupo de investigación “Análisis lingüístico: teoría y

aplicaciones (ALTYA)” (código HUM-834) del Plan Andaluz de Investigación, Desarrollo e Innovación de la Junta de Andalucía, e integrado por investigadores de la Universidad de Jaén. Integrado desde 2010 en el Proyecto de Campus de excelencia Internacional en Patrimonio Natural y Cultural, dirigido por la Universidad de Jaén.

FELÍU ARQUIOLA, ELENA (2012). Coordinadora del grupo de la Universidad de Jaén que participa en la Red Temática Española de Morfología (RETEM) (<http://www.uam.es/gruposinv/retem/default.html>), integrada por investigadores de diversas universidades españolas y coordinada desde la Universidad Autónoma de Madrid por la Dra. Soledad Varela (Acción Complementaria del Ministerio de Educación y Ciencia, HUM2005-25395-E/FILO).

FERNÁNDEZ GARCÍA, Francisco (2012). Participación como investigador principal en el Proyecto de Investigación de Excelencia “Catálogo de lenguas y censo lingüístico de la población extranjera estable de la ciudad de Jaén”, financiado por la Consejería de Innovación, Ciencia y Empresa de la Junta de Andalucía (referencia P07-HUM-03057). Periodo 2008-2012.

FERNÁNDEZ GARCÍA, Francisco (2012). Pertenencia, desde su creación en 2006, al Grupo de Investigación de la Universidad de Jaén “Análisis lingüístico: teoría y aplicaciones (ALTYA)” (HUM-834), financiado por la Junta de Andalucía.

MORENO MORENO, María Águeda (2011-2012). Título: *El uso del diccionario en el aula de FLE: “Le Robert Micro”*. Programa: Ayudas al estudio de carácter especial denominadas Beca-Colaboración para el curso académico 2011-2012. Ministerio de Educación y Ciencia. Orden EDU/1868/2011, de 29 de junio. Responsable del proyecto: María Águeda Moreno Moreno, Investigador: Marie LE CLANCHE. Período: 08/11/2011 – 30/06/2012.

#### Otras actividades

CASTILLO MARTÍNEZ, Cristina (2012), Miembro del jurado de los Premios Alfredo Cazabán de Literatura (Instituto de Estudios Giennenses).

CHICHARRO CHAMORRO, Dámaso (2012), Miembro del jurado de los Premios Alfredo Cazabán de Literatura (Instituto de Estudios Giennenses).

CHICHARRO CHAMORRO, Dámaso (2012). He presentado al Dr. José Julio MARTÍN ROMERO en su intervención sobre “Antonio Machado ante el Siglo de Oro” dentro de las Jornadas conmemorativas del Centenario de la llegada de Antonio Machado a las tierras de Jaén (1912-2012) patrocinadas por la Real Sociedad Económica del País, de Jaén, el 19 de enero de 2012.

CHICHARRO CHAMORRO, Dámaso (2012). He presentado al Dr. Rafael Alarcón Sierra en su intervención sobre “Antonio Machado y sus relaciones literarias” dentro de las Jornadas conmemorativas del Centenario de la llegada de Antonio Machado a las tierras de Jaén (1912-2012) patrocinadas por la Real Sociedad Económica del País, de Jaén, el 19 de enero de 2012.

CHICHARRO CHAMORRO, Dámaso (2012). He presentado al Dr. Antonio CHICHARRO CHAMORRO en su conferencia sobre “Antonio Machado y Baeza: cien años de un encuentro” dentro de las Jornadas conmemorativas del Centenario de la llegada de Antonio Machado a las tierras de Jaén (1912-2012) patrocinadas por la Real Sociedad Económica del País, de Jaén, el 20 de enero de 2012.

CHICHARRO CHAMORRO, Dámaso (2012). He presentado a la Dra. María Isabel Sancho Rodríguez en su conferencia “La imagen de la mujer en la literatura decimonónica giennense” en la Sección de Literatura Giennense del IEG el 10 de Mayo de 2012.

CHICHARRO CHAMORRO, Dámaso (2012). He sido objeto de una amplia entrevista por Uniradio (<http://uniradio.ujaen.es>) sobre mi libro *El poeta Alonso de Bonilla, un giennense del siglo XVII* con motivo de la Feria del Libro en el Campus de la Universidad de Jaén el 24 de Abril de 2012, acto organizado por el Servicio de Publicaciones de la UJA.

CHICHARRO CHAMORRO, Dámaso (2012). He planificado, coordinado y dirigido la “Visita Literaria” a la ciudad de Baeza para los consejeros del Instituto de Estudios Giennenses, dentro del Plan de actividades de dicha entidad para 2012. Esta visita tuvo lugar el 19 de mayo de 2012 presidida por el director de la entidad y con la colaboración en el aspecto artístico de consejero Dr. José Luis CHICHARRO CHAMORRO.

SALAZAR GARCÍA, Ventura (2011). Vocal de la Junta Directiva de la Sociedad Española de Lingüística, elegido por el plenario de dicha Sociedad celebrado en Madrid el 9 de febrero de 2011. Dicho cargo implica también la condición de miembro del Consejo Editorial de la *Revista Española de Lingüística (RSEL)* (ISSN: 0210-1874).

#### **Personalidades más relevantes que han visitado la Universidad en actividades organizadas por el Departamento de Filología Hispánica**

Lu Jingsheng (Decano de la Facultad de Filologías Occidentales de la Universidad de Estudios Internacionales de Shanghai) presentó la comunicación “Dificultades de ELE para sinohablantes: predicción mediante AC y evaluación mediante AE”, en el *III Encuentro de Española para sinohablantes*, organizado con la colaboración del Departamento de Filología Española (26-28 enero de 2012)

José Miguel Blanco Pena (Departamento de Español, Facultad de Lenguas y Literaturas Extranjeras, Universidad de Tamkang (Taiwán), Codirector de SinoELE), presentó la comunicación “Percepción y adquisición del componente gramatical en alumnos universitarios de E/LE taiwaneses”, en el *III Encuentro de Española para sinohablantes*, organizado con la colaboración del Departamento de Filología Española (26-28 enero de 2012).

Liu Jian (Decano de la Facultad de Filología de Español y Portugués, Universidad de Estudios Extranjeros de Pekín) presentó la comunicación “*Español Moderno*, metodología de ELE para universitarios chinos”, en el *III Encuentro de Española para sinohablantes*, organizado con la colaboración del Departamento de Filología Española (26-28 enero de 2012).

Wang Ting presentó la comunicación “Análisis comparativo sintáctico chino-español para la enseñanza del español para sinohablantes”, en el *III Encuentro de Española para sinohablantes*, organizado con la colaboración del Departamento de Filología Española (26-28 enero de 2012).

Wan-I HER presentó la comunicación “La realidad psicológica de los sentidos de palabras polisémicas: el contraste entre nativos y aprendientes de español”, en el *III Encuentro de Española para sinohablantes*, organizado con la colaboración del Departamento de Filología Española (26-28 enero de 2012).

Pilar García Mouton (CSIC) impartió una conferencia titulada “El tiempo, las palabras y los hablantes”, invitada por el Área de Lengua Española, con la colaboración del Departamento de Filología Española y de la Facultad de Humanidades y Ciencias de la Educación (el 9 de marzo de 2012).

Marcus Callies (Johannes-Gutenberg-Universität Mainz) impartió la conferencia “There’s more to it than just speech acts: Pragmatic knowledge in a foreign language and the scope of inquiry in interlanguage pragmatics”, en el marco del Seminario de Análisis Lingüístico, organizado por el grupo de investigación “Análisis lingüístico: teoría y aplicaciones” (HUM-834) (el 21 de marzo de 2012).

M.<sup>a</sup> del Carmen Horno Chéliz (Universidad de Zaragoza) impartió la conferencia “¿Qué queda del léxico en la lingüística del siglo XXI?”, en el marco del Seminario de Análisis Lingüístico, organizado por el grupo de investigación “Análisis lingüístico: teoría y aplicaciones” (HUM-834) (4 de mayo de 2012).

**AUTOR/ES:** Nieves Pascual

**TÍTULO :** *Hungering as Symbolic Language: What Are We Saying When We Starve Ourselves.*

**LUGAR:** NY

**EDITORIAL:** Mellen

**AÑO:** 2012

**Nº PÁGINAS:** 209

## FILOLOGÍA INGLESA

### Organigrama institucional del Departamento

Director/a D<sup>a</sup> Paola García Ramírez  
 Secretario/a D<sup>a</sup> Cinta Zunino Garrido  
 Secretaria Administrativa D. Francisco Ortega Peñas

### Áreas de conocimiento

Filología Inglesa (345)

### Situación del Departamento

Nº de Catedráticos/as de Universidad 1  
 Nº de Catedráticos/as de Escuela Universitaria 0  
 Nº de Profesores/as Titulares de Universidad 18  
 Nº de Profesores/as Titulares de Escuela Universitaria 1

### Composición del Consejo de Departamento

Nº de doctores 24  
 Nº de resto de Personal Docente e Investigador 1  
 Nº de estudiantes Nº de estudiantes  
 Estudiante de Tercer ciclo  
 Personal de Administración y Servicios

### PUBLICACIONES:

#### LIBROS

**AUTOR/ES:** Diego Rascón Moreno, Francisco Javier Díaz Pérez, María

Belén Díez Bedmar and Paola García Ramírez

**TÍTULO :** *Developing global citizenship competence in English Studies: A proposal of activities*

**LUGAR:** Munich, Alemania

**EDITORIAL:** Lincom

**AÑO:**2012

**Nº PÁGINAS:**CD-ROM

**AUTOR/ES:** Demetriou, Eroulla; José Ruiz Mas y Pilar Sánchez Calle

**TÍTULO:***A Handful of Literary Resources and Activities for University Students of American and Commonwealth Literatures*

**LUGAR:** Jaén

**EDITORIAL:** Universidad de Jaén

**AÑO:**2012

**Nº PÁGINAS:**125

#### CAPÍTULOS DE LIBROS

**AUTOR/ES:** Nieves Pascual

**TÍTULO DEL CAPÍTULO :**“ Food and Taste in Detective Stories.”

**TÍTULO DEL LIBRO :** *Into Another’s Skin: Selected Essays in Honor of María Luisa Dañobeitia*



**NOMBRE EDITOR/ES:** Mauricio Aguilera Linde, M<sup>a</sup> José de la Torre y Laura Torres Zuñiga  
**LUGAR:** Granada  
**EDITORIAL:** Universidad de Granada  
**AÑO:**2012  
**PÁGINAS INICIO-FIN:**119-29

**AUTOR/ES:** Nieves Pascual  
**TÍTULO DEL CAPÍTULO :**“Cuerpos y espacios: anatomía de la desproporción.”  
**TÍTULO DEL LIBRO :**Grañas del cuerpo  
**NOMBRE EDITOR/ES:**Adela Morín del Pino y Ángeles Mateo del Pino  
**LUGAR:** Valencia  
**EDITORIAL:** Aduana Vieja  
**AÑO:**2011  
**PÁGINAS INICIO-FIN:**211-40.

**AUTOR/ES:** Nieves Pascual  
**TÍTULO DEL CAPÍTULO :** “Kathetine V. Forrst y la heterotopía lésbica”  
**TÍTULO DEL LIBRO :**Las damas negras  
**NOMBRE EDITOR/ES:**Josefina Andrés Argente y Rosa García Rayego  
**LUGAR:** Madrid  
**EDITORIAL:** Fundamentos  
**AÑO:**2011  
**PÁGINAS INICIO-FIN:**129-46

**AUTOR/ES:** Nieves Pascual  
**TÍTULO DEL CAPÍTULO :** “Hungry Men or the Modern Art of Boredom: Franz Kafka, David Blaine, Michael Krasnow  
**TÍTULO DEL LIBRO:** *The Painful Chrysalis.*  
**NOMBRE EDITOR/ES:** Juan Ignacio Oliva Cruz  
**LUGAR:** Berna  
**EDITORIAL:** Peter Lang

**AÑO:** 2001  
**PÁGINAS INICIO-FIN:**251-72

**AUTOR/ES:** Garcia Ramírez, Paula  
**TÍTULO DEL CAPÍTULO :**“Génesis y consolidación de la literatura africana en lengua inglesa”  
**TÍTULO DEL LIBRO :***La cooperación internacional para el desarrollo con África Subsahariana.*  
**NOMBRE EDITOR/ES:** Gutiérrez Castillo, Victor Luis (editor)  
**LUGAR:** Jaen  
**EDITORIAL:** Servicio de Publicaciones  
**AÑO:**2012  
**PÁGINAS INICIO-FIN:**213-248

**AUTOR/ES:** Pérez Cañado, M. L.  
**TÍTULO DEL CAPÍTULO :**“The Effects of CLIL within the APPP: Lessons Learned and Ways Forward”.  
**TÍTULO DEL LIBRO :** *Studies in Honour of Ángeles Linde López*  
**NOMBRE EDITOR/ES:**R. Crespo & M. García de Sola  
**LUGAR :**Granada  
**EDITORIAL:** Universidad de Granada  
**AÑO:**2011  
**PÁGINAS INICIO-FIN:**13-30

**AUTOR/ES:** Pérez Cañado, M. L.  
**TÍTULO DEL CAPÍTULO :**“The use of ICT in the European Higher Education Area: Acting upon the evidence”

**TÍTULO DEL LIBRO :** *Interdisciplinarity and languages. Current issues in research, teaching, professional applications and ICT*  
**NOMBRE EDITOR/ES:**F. Suau-Jiménez & B. Pennock-Speck  
**LUGAR:**Frankfurt-am-Main  
**EDITORIAL:** Peter Lang  
**AÑO:**2011  
**PÁGINAS INICIO-FIN:**21-43

**AUTOR/ES:**Pérez Cañado, M. L.

**TÍTULO DEL CAPÍTULO :**“Technology and Foreign Language Writing in Higher Education”

**TÍTULO DEL LIBRO :***Technology Across Writing Contexts and Tasks*

**NOMBRE EDITOR/ES:**G. Kessler, A. Oskoz, & I. Elola

**LUGAR:**TX, EEUU

**EDITORIAL:**CALICO

**AÑO:**2012

**PÁGINAS INICIO-FIN:**175-194

**AUTOR/ES:** Madrid Fernández, D. & Pérez Cañado, M. L.

**TÍTULO DEL CAPÍTULO :**“CLIL Teacher Training”

**TÍTULO DEL LIBRO :***Teaching and Learning English through Bilingual Education*

**NOMBRE EDITOR/ES:**J. D. Martínez Agudo

**LUGAR:** Newcastle-upon-Tyne

**EDITORIAL:** Cambridge Scholars Publishing

**AÑO:**2012

**PÁGINAS INICIO-FIN:**181-212

**AUTOR/ES:** López-Peláez Casellas, J., Y. Caballero Aceituno, Eroulla Demetriou, J. Drakakis, L. García García, M. P. López-Peláez Casellas, A. Monnickendam, J. M. Nieto García, J. Ruiz Mas, J. Tälvet y C. Zunino Garrido

**TÍTULO DEL CAPÍTULO:**“La representación del Islam en la Inglaterra pre-moderna: musulmanes, conversos y renegados en los textos ingleses pre-modernos”

**TÍTULO DEL LIBRO :***Proyectos de innovación 2009-2010*

**NOMBRE EDITOR/ES:**

**LUGAR:**Jaén

**EDITORIAL:**Universidad de Jaén

**AÑO:**2011

**PÁGINAS INICIO-FIN:**261-284

**AUTOR/ES:**Demetriou, Eroulla and José Ruiz Mas

**TÍTULO DEL CAPÍTULO :**“Essay-Writing as a Means of Teaching and Learning English Literature”.

**TÍTULO DEL LIBRO :***Festina Lente. La literatura emblemática y los estudios humanísticos*

**NOMBRE EDITOR/ES:**M<sup>a</sup> Paz López-Peláez Casellas

**LUGAR:**Jaén

**EDITORIAL:**Universidad de Jaén

**AÑO:**2011

**PÁGINAS INICIO-FIN:**136-142

**ARTÍCULOS EN REVISTAS**

**AUTOR/ES:**Luque Agullo, G & González Fernandez, L

**TÍTULO :**“The use of Newspapers for L2 Reading: Practical Activities”

**TÍTULO REVISTA :***Journal of Creative Education*

**NÚMERO, VOLUMEN:**3, 4

**AÑO:**2012

**PÁGINAS INICIO-FIN:**471-478 (DOI: 10.4236/ce.2012.34072)

**AUTOR/ES:**Francisco Javier Díaz Pérez

**TÍTULO:**“The use of wordplay in advertisements published in men’s magazines. A comparative study in the UK and Spain”

**TÍTULO REVISTA :***Estudios Ingleses de la Universidad Complutense*

**NÚMERO, VOLUMEN:**20

**AÑO:**2012

**PÁGINAS INICIO-FIN:**11-36

**AUTOR/ES:**Lopez Rama, J. & Luque Agulló, G

**TÍTULO :**“The role of the Grammar Teaching: From Communicative Approaches to the Common European Framework of Reference for Languages”

**TÍTULO REVISTA :***Revista de Lingüística y de Lenguas Aplicadas*

**NÚMERO, VOLUMEN:**1,7

**AÑO:**2012

**PÁGINAS INICIO-FIN:**179-192

**AUTOR/ES:**Buano Alastuey, C & Luque Agulló, G  
**TÍTULO:**“Competencias en lengua extranjera exigibles en la Prueba de Acceso a la Universidad: una propuesta para la evaluación de los aspectos orales”

**TÍTULO REVISTA :***Revista de Educación (MEC)*  
**NÚMERO, VOLUMEN:**357  
**AÑO:**2012  
**PÁGINAS INICIO-FIN:**81-124

**AUTOR/ES:**Rizo Rodríguez, Alfonso  
**TÍTULO :**“Current English collocations dictionaries”  
**TÍTULO REVISTA :***GRETA. Revista para profesores de Inglés*  
**NÚMERO, VOLUMEN:**19  
**AÑO:**2011  
**PÁGINAS INICIO-FIN:**(en prensa)

**AUTOR/ES:**Amengual Pizarro, M. y M. C. Méndez García  
**TÍTULO :**“Implementing the Oral English Task in the Spanish University Admission Examination: an International Perspective of the Language”  
**TÍTULO REVISTA:***Revista de Educación*  
**NÚMERO, VOLUMEN:**357  
**AÑO:**2012  
**PÁGINAS INICIO-FIN:**105-127

**AUTOR/ES:**Méndez García, M. C. y V. Pavón Vázquez  
**TÍTULO :**“Investigating the coexistence of the mother tongue and the foreign language through teacher collaboration in CLIL contexts: perceptions and practice of the teachers involved in the plurilingual programme in Andalusia”

**TÍTULO REVISTA :***International Journal of Bilingual Education and Bilingualism*

**NÚMERO, VOLUMEN:**15.5  
**AÑO:**2012  
**PÁGINAS INICIO-FIN:**574-592

**AUTOR/ES:**Méndez García, M. C.  
**TÍTULO:**“The potential of CLIL for intercultural development: a case study of Andalusian bilingual schools”  
**TÍTULO REVISTA :***Language and Intercultural Communication*  
**NÚMERO, VOLUMEN:**12.3  
**AÑO:**2012  
**PÁGINAS INICIO-FIN:**196-213

**AUTOR/ES:**Méndez García, M. C.  
**TÍTULO:**“Cuadernos del Instituto Antonio de Nebrija”  
**TÍTULO REVISTA :***Language and Intercultural Communication*  
**NÚMERO, VOLUMEN:**15.1  
**AÑO:**2012  
**PÁGINAS INICIO-FIN:**43-60

**AUTOR/ES:**Pérez Cañado, M. L.  
**TÍTULO :**“El Desarrollo de Competencias Comunicativas a través de Seminarios Transversales ECTS: una Experiencia en la Universidad de Jaén”  
**TÍTULO REVISTA:***Teoría de la Educación: Educación y Cultura en la Sociedad de la Información*  
**NÚMERO, VOLUMEN:**12(1)  
**AÑO:**2011  
**PÁGINAS INICIO-FIN:**294-319

**AUTOR/ES:**Méndez Gacia, M. C. & Pérez Cañado, M. L.

**TÍTULO** :“Multicultural Teamwork as a Source of Experiential Learning and Intercultural Development”

**TÍTULO REVISTA** :*Journal of English Studies*

**NÚMERO, VOLUMEN**:9

**AÑO**:2011

**PÁGINAS INICIO-FIN**:145-163

**AUTOR/ES**:Pérez Cañado, M. L.

**TÍTULO** :“CLIL Research in Europe: Past, Present, and Future””

**TÍTULO REVISTA** :*International Journal of Bilingual Education and Bilingualism*

**NÚMERO, VOLUMEN**:15, 3

**AÑO**:2012

**PÁGINAS INICIO-FIN**:315-341

**AUTOR/ES**:Caballero Aceituno, Yolanda

**TÍTULO** :“Creating Spaces for the Development of Critical Awareness through Literature: the Methodological Anatomy of *Literary Texts in English*”

**TÍTULO REVISTA**:*International Education Studies*

**NÚMERO, VOLUMEN**:Nº 4, Vol. 5

**AÑO**:2011

**PÁGINAS INICIO-FIN**:10-17

**AUTOR/ES**:Marchal Ingrain, Antonio; Ayora Cañada, Mª José, Caballero Aceituno, Yolanda; Domínguez Vidal, Ana; López de la Torre, Mª Dolores; Romero Pulido, Inmaculada; Soto Palomo, Concepción; Vacher Olivares, Emma.

**TÍTULO** :“Experiencias docentes desde la interdisciplinariedad: diseño y puesta en práctica de material audiovisual multilingüe de introducción a un laboratorio de química”

**TÍTULO REVISTA** :*Iniciación a la Investigación (Revista Electrónica de la Universidad de Jaén)*

**NÚMERO, VOLUMEN**:6: a6

**AÑO**:2011

**PÁGINAS INICIO-FIN**:i-v

**AUTOR/ES**:López-Peláez Casellas, Jesús, Y. Caballero, P. Cuder, Eroulla Demetriou, J. Drakakis, L. García García, M. P. López-Peláez Casellas, A. Monnickendam, J. M. Nieto, J. Ruiz Mas, J. Talvet y C. Zunino Garrido

**TÍTULO** :“Musulmanes, españoles y judíos en los textos modernos en lengua inglesa: La construcción del Otro”

**TÍTULO REVISTA** :*Puente Atlántico del Siglo XXI*

**NÚMERO, VOLUMEN**:Enero

**AÑO**:2012

**PÁGINAS INICIO-FIN**:14-17

### EDICIÓN DE REVISTAS

**TÍTULO DE LA REVISTA** :*International Education Studies*

Volumen monográfico: A Competency-based Approach to the Teaching of Literature: Selected Best Papers of the XI International SEDLL Conference  
Volumen 4(5) 2011

**EDITORIAL**:Canadian Center of Science and Education

**LUGAR**:Canadá

**TÍTULO DE LA REVISTA**:*Journal of Language Teaching and Research*

Special Issue: Selected Best Papers of the XI International SEDLL Conference  
Volumen 3(2) 2012

**EDITORIAL**:Academy Publisher

**LUGAR**:Finlandia

### PROYECTOS INVESTIGACIÓN

**NOMBRE DEL INVESTIGADOR PRINCIPAL:**Jesús García Laborda  
**TÍTULO DEL PROYECTO:**Orientación, propuestas y enseñanza para la sección de inglés en la prueba de acceso a la universidad  
**Nº PARTICIPANTES:**12  
**ENTIDAD FINANCIADORA:**Ministerio de Educación  
**CÓDIGO:**FF12011-22442  
**DURACIÓN:**2011-2014  
**CUANTÍA ASIGNADA:**57.000 €

**COMUNICACIONES PRESENTADAS A CONGRESOS // IMPARTICIÓN DE PONENCIAS O CONFERENCIAS**

**AUTOR/ES:**Méndez García, M. C.

**TÍTULO :**“La educación plurilingüe en España: Inquietudes y Necesidades”  
**CONGRESO:***La educación plurilingüe en España*  
**LUGAR:**Universidad de Huelva, Huelva (España)  
**FECHA:**10 de febrero de 2012

**AUTOR/ES:**Méndez García, M. C.

**TÍTULO :**“The intricacies of multilingual research”  
**CONGRESO:***AHRC ‘Researching Multilingually’ Seminar*  
**LUGAR:**University of Durham, Durham (Reino Unido)  
**FECHA:**28-29 de marzo de 2012

**AUTOR/ES:**Pérez Cañado, M. L.

**TÍTULO :**Ponencia invitada: “ICT and competence development in Bologna-adapted Language Degrees”  
**CONGRESO:**Taller de Anglotic sobre Competencias y TICs  
**LUGAR:**Universidad de Valencia  
**FECHA:**12 y 13 de septiembre, 2011

**AUTOR/ES:**Caballero Aceituno, Yolanda

**TÍTULO:**“The Problematization of the Vision of Otherness in the Texts by some Seventeenth and Early Eighteenth-Century British Women Writers”  
**CONGRESO:***International Seminar ‘Attraction, Symbiosis and Rejection: Identity and Otherness in Early Modern Britain’*  
**LUGAR:**Universidad de Jaén  
**FECHA:**15-16 de febrero de 2011.

**AUTOR/ES:**Caballero Aceituno, Yolanda

**TÍTULO :**“The Failed Text? An Overview of some Unsuccessful Marginalization Processes”  
**CONGRESO:***International Symposium ‘The Failed Text / El Texto Fracaso’*  
**LUGAR:**Universidad de Granada  
**FECHA:**18-20 de abril de 2012

**AUTOR/ES:**Caballero Aceituno, Yolanda

**TÍTULO :**“Imperialist Constructs: an Approach to the Analysis of Some Literary Representations of the Drama of Identity”  
**CONGRESO:***First International Conference ‘The Discourse of Identity’*  
**LUGAR:**Universidad de Santiago de Compostela  
**FECHA:**13-15 de junio de 2012

**AUTOR/ES:**Francisco Javier Díaz Pérez

**TÍTULO :**“Problem-solving in translation. On the translation of wordplay in Spanish”  
**CONGRESO:**XXXV Congreso Internacional de ADEAN (Asociación Española de Estudios Anglo-Norteamericanos)  
**LUGAR:**Barcelona  
**FECHA:**16/11/2011-18/11/2011

**AUTOR/ES:**Francisco Javier Díaz Pérez

**TÍTULO:**“Relevance Theory and Translation: Translating puns in Spanish film titles into English”

**CONGRESO:**Meaning in Translation: Illusion of Precision (MTIP 2012)  
**LUGAR:**Riga (Letonia) (Riga Technical University)  
**FECHA:**12/09/2012-15/09/2012

**NOMBRE DEL CONFERENCIANTE:**Francisco Javier Díaz Pérez  
**TÍTULO DE LA CONFERENCIA :**Conferencia *La traducción de los juegos de palabras*  
**ENTIDAD ORGANIZADORA:**Latvijas Universitate/Universidad de Letonia  
**LUGAR:**Riga (Letonia)  
**FECHA:**12/09/2012

**NOMBRE DEL CONFERENCIANTE:**Francisco Javier Díaz Pérez  
**TÍTULO DE LA CONFERENCIA :**Conferencia *Problem-solving in translation: The translation of wordplay*  
**ENTIDAD ORGANIZADORA:***Ekonomikas un Kulturas Augstskola*  
**LUGAR:**Riga (Letonia)  
**FECHA:**11/09/2012

**AUTOR/ES:**Eroulla Demetriou and Cinta Zunino Garrido  
**TÍTULO :**“Robert Wilson’s The Three Lords and the Three Ladies of London. Alien Vices and National Virtues”.  
**CONGRESO:**International Seminar “Attraction, Symbiosis and Rejection: Identity and Otherness in Early Modern Britain”  
**LUGAR:**Jaén, Universidad de Jaén  
**FECHA:**15-16 febrero de 2012

**NOMBRE DEL CONFERENCIANTE:**Paula García Ramírez  
**TÍTULO DE LA CONFERENCIA:**Conferencia invitada “*Different Approaches to the Teaching of African Literatures in Postcolonial Literature Courses*”  
**ENTIDAD ORGANIZADORA:**Departamento de Filología Inglesa y Alemana  
**LUGAR:**Universidad de Alicante  
**FECHA:**9 de febrero de 2012

**AUTOR/ES:**Cinta Zunino Garrido  
**TÍTULO :**“An Unknown Seventeenth-Century Translation of Benito Arias Montanus’ *Dictatum Christianum* (1575)”  
**CONGRESO:***International Symposium “The Failed Text / El Texto Fracasado”*  
**LUGAR:**Universidad de Granada  
**FECHA:**18-20 de abril de 2012

**AUTOR/ES:**Cinta Zunino Garrido  
**TÍTULO :**“Neither right tragedies, nor right comedies: Richard Edwards’s Dramatic Achievements in *Damon and Pithias*”  
**CONGRESO:**XXXV Congreso Internacional de ADEAN (Asociación Española de Estudios Anglo-Norteamericanos)  
**LUGAR:**Barcelona  
**FECHA:**16/11/2011-18/11/2011

**AUTOR/ES:**Cinta Zunino Garrido  
**TÍTULO :**Conferencia invitada “Hambre mitológica”  
**CONGRESO:**Seminario *Las caras del hambre: Entre el ayuno, la risa y la muerte*  
**LUGAR:**Universidad de Huelva  
**FECHA:**21/11/2011

**AUTOR/ES:**Cinta Zunino Garrido  
**TÍTULO:**“Physic and Psyche on the Early Modern English Stage”  
**CONGRESO:***Literature, Science, and Medicine in the Medieval and Early Modern Periods.* Congreso de la Swiss Association of Medieval and Early Modern English Studies  
**LUGAR:**Universidad de Lausanne (Suiza)  
**FECHA:**27/06/2012-29/06/2012

**AUTOR/ES:**Cinta Zunino Garrido  
**TÍTULO :**Conferencia invitada “Rhetoric, Emotion and the Self in the Plays of John Lyly”

**CONGRESO:**Seminario *Les Passions*. Institute de recherché sur la Renaissance, l'âge Classique et les Lumières  
**LUGAR:**Université Montpellier III Paul Valéry (Francia)  
**FECHA:**14/06/2012

**AUTOR/ES:**Pérez Cañado, M. L.  
**TÍTULO:**“Training Teachers for Bilingual Education: A European Study”  
**CONGRESO:**II Congreso Internacional de Enseñanza Bilingüe en Centros Educativos  
**LUGAR:**Madrid  
**FECHA:**20-22 de octubre de 2011  
**AUTOR/ES:**Pérez Cañado, M. L.  
**TÍTULO :**“Needs Analysis of Language Teacher Training (NALTT): A European Perspective”  
**CONGRESO:**XXXV Congreso Internacional de AEDEAN  
**LUGAR:**Universidad Autónoma de Barcelona  
**FECHA:**16-18 de noviembre de 2011

**AUTOR/ES:**Pérez Cañado, M. L.  
**TÍTULO:**“Training Teachers for Bilingual Education: A European Study”  
**CONGRESO:**American Association for Applied Linguistics 2012  
**LUGAR:**Boston, EEUU  
**FECHA:**24-27 de marzo de 2012

**AUTOR/ES:**Pérez Cañado, M. L.  
**TÍTULO:**“CLIL and EIL: Friends or Foes?”  
**CONGRESO:**TESOL International Convention  
**LUGAR:**Philadelphia, EEUU  
**FECHA:**28-31 de marzo de 2012

**AUTOR/ES:**Pérez Cañado, M. L.  
**TÍTULO :**“Making the Shift towards a Meaning-Based Paradigm in Higher Education: A Spanish Case Study”  
**CONGRESO:**Mini-Bakhtinian conference on Dialogic Pedagogy: Promises and Challenges of Dialogic Pedagogy

**LUGAR:**Delaware, EEUU  
**FECHA:**29 de marzo - 1 de abril de 2012

**AUTOR/ES:**Pérez Cañado, M. L.  
**TÍTULO:**“Are we ready for bilingual education? Evidence from a European study”  
**CONGRESO:**Ciclo de conferencias Real Colegio Complutense, Harvard  
**LUGAR:**Cambridge, Massachusetts, EEUU  
**FECHA:**12 de abril de 2012

**AUTOR/ES:**Pérez Cañado, M. L.  
**TÍTULO :**“Are Teachers Ready for Bilingual Education? Evidence From a European Study”  
**CONGRESO:**Congreso Internacional TriCLIL  
**LUGAR:**Universidad Autónoma de Barcelona  
**FECHA:**10-11 de mayo de 2012

**AUTOR/ES:**Pérez Cañado, M. L.  
**TÍTULO : Ponencia invitada:** “Learning to Speak “Real English”: The What’s, Why’s, Who’s, and How’s”  
**CONGRESO:**Jornadas Lingüísticas de la Academia General Militar  
**LUGAR:**Zaragoza  
**FECHA:**13-15 de junio de 2012

**ACTIVIDADES**

**IMPARTICIÓN DE CURSOS DE MÁSTER EN OTRAS UNIVERSIDADES**

**TÍTULO:***Curso Cultural Aspects of Foreign Language Teaching*

**NOMBRE DEL RESPONSABLE/ ORGANIZADOR:**Ana Halbach  
**MÁSTER:**Máster en Enseñanza del Inglés como Lengua Extranjera.  
 En 2010 y 2011 el Máster al que pertenece el curso ha sido seleccionado como uno de los 250 mejores Másteres de España por *El Mundo*.  
**Nº HORAS:**4 créditos  
**LUGAR:**Universidad de Alcalá, Alcalá de Henares  
**FECHA:**Octubre-noviembre 2010

**CÓDIGO:**FFI2001-22442  
**DURACIÓN:**Desde: 01/09/2011 Hasta: 31/12/2014  
**CUANTÍA ASIGNADA:**57.000,00 €

**NOMBRE:**Eroulla Demetriou  
**UNIVERSIDAD DE ORIGEN:**Universidad de Jaén  
**ACTIVIDAD DESEMPEÑADA:**Profesora invitada en el Máster Universitario en Inglés para la Cualificación Profesional de la Universidad de Córdoba  
**FECHA:**Curso 2011-12

**NOMBRE DEL INVESTIGADOR PRINCIPAL:**Michael Byram  
**TÍTULO DEL PROYECTO:***An Autobiography of Intercultural Encounters through Visual Media*  
**Nº PARTICIPANTES:**5 (María del Carmen Méndez García (Universidad de Jaén)  
**ENTIDAD FINANCIADORA:**Language Policy Division, Council of Europe  
**CÓDIGO:**  
**DURACIÓN:**Desde: 01/01/2009 Hasta: 30/12/2011. Nº total de meses: 36  
**CUANTÍA ASIGNADA:**100.000,00 €

### IMPARTICIÓN DE CURSOS

**AUTOR/ES:**Méndez García, M. C.  
**TÍTULO :**“The sounds of English”  
**CONGRESO:***Curso de Actualización en Lenguas Extranjeras*  
**LUGAR:**Centro del Profesorado de Jaén, Jaén.  
**FECHA:**23 de mayo de 2012

**NOMBRE DEL INVESTIGADOR PRINCIPAL:**Pérez Cañado, M. L.  
**TÍTULO DEL PROYECTO:**Análisis de Necesidades de Formación del Profesorado de Lenguas: Una Comparativa Europea // Needs Analysis of Language Teacher Training (*NALTT*): A European Perspective  
**Nº PARTICIPANTES:**10  
**ENTIDAD FINANCIADORA:**Ministerio de Educación  
**CÓDIGO:**EA2010-0087  
**DURACIÓN:**1 año  
**CUANTÍA ASIGNADA:**19.360,00€

### PROYECTOS INVESTIGACIÓN

**NOMBRE DEL INVESTIGADOR PRINCIPAL:**Jesús García Laborda  
**TÍTULO DEL PROYECTO:***Orientación, Propuestas y Enseñanza para la Sección de Inglés en la Prueba de Acceso a la Universidad (OPENPAU)*  
**Nº PARTICIPANTES:**22 (María del Carmen Méndez García, UJA)  
**ENTIDAD FINANCIADORA:**Ministerio de Ciencia e Innovación

### DIRECCIÓN DE CURSOS

**TÍTULO (en cursiva):***VII Curso Nacional de Grabado*  
**NOMBRE DEL RESPONSABLE/ ORGANIZADOR:**Caballero Aceituno, Yolanda (coordinadora)  
**ENTIDAD ORGANIZADORA:**Vicerrectorado de Convergencia Europea, Postgrado y Formación Permanente de la Universidad de Jaén y Excmo. Ayuntamiento de Alcaudete (Jaén)  
**Nº HORAS:**40  
**LUGAR:**Alcaudete (Jaén)



**FECHA:**1-10 de agosto de 2012

**TÍTULO:***V Cursos Musicales de Verano 'Miguel Ángel Castillo Ojeda'*  
**NOMBRE DEL RESPONSABLE/ ORGANIZADOR:**Caballero Aceituno, Yolanda (coordinadora)  
**ENTIDAD ORGANIZADORA:**Vicerrectorado de Convergencia Europea, Postgrado y Formación Permanente de la Universidad de Jaén y Excmo. Ayuntamiento de Alcaudete (Jaén)  
**Nº HORAS:**240 horas  
**LUGAR:**Alcaudete (Jaén)  
**FECHA:**31julio-3 de agosto de 2012

**TÍTULO (en cursiva):**Escuchar la diversidad: la cooperación al desarrollo en estudios culturales, literarios y lingüísticos  
**NOMBRE DEL RESPONSABLE/ ORGANIZADOR:**Diego Rascón Moreno, Francisco Javier Díaz Pérez, María Belén Díez Bedmar and Paola García Ramírez  
**ENTIDAD ORGANIZADORA:**Departamento de Filología Inglesa de la Universidad de Jaén  
**Nº HORAS:**10  
**LUGAR:**Universidad de Jaén  
**FECHA:**03/11/2011

**TÍTULO :**Pérez Cañado, M. L. **Curso invitado:** *Incorporating Student-Centered Methodologies in the EHEA: From Theory To Practice*  
**NOMBRE DEL RESPONSABLE/ ORGANIZADOR:**Departamento de Filología Inglesa de la ULPG  
**ENTIDAD ORGANIZADORA:**ULPG  
**Nº HORAS:**10  
**LUGAR:**Las Palmas de Gran Canaria  
**FECHA:**Enero de 2012

**TÍTULO :**Pérez Cañado, M. L. **Curso invitado:** *Approaching CLIL: Setting up a CLIL Master's in Four Easy Steps*

**NOMBRE DEL RESPONSABLE/ ORGANIZADOR:**Departamento de Filología Inglesa de la ULPG  
**ENTIDAD ORGANIZADORA:**ULPG  
**Nº HORAS:**10  
**LUGAR:**Las Palmas de Gran Canaria  
**FECHA:**Enero de 2012

**TÍTULO :****Curso invitado:** *English for International Communication*  
**NOMBRE DEL RESPONSABLE/ ORGANIZADOR:**Pérez Cañado, M. L.  
**ENTIDAD ORGANIZADORA:**Vicerrectorado de Ordenación Académica y Profesorado de la Universidad de Jaén  
**Nº HORAS:**30  
**LUGAR:**Universidad de Jaén  
**FECHA:**Junio-julio de 2012

**DIRECCIÓN DE CONGRESOS**

**TÍTULO :**Coordinadora de las *XXV Jornadas Internacionales de la Asociación de Profesores de Inglés de Andalucía GRETA*  
**NOMBRE DEL RESPONSABLE/ ORGANIZADOR:**Pérez Cañado, M. L.  
**ENTIDAD ORGANIZADORA:**GRETA. Asociación de Profesores de Inglés de Andalucía.  
**Nº HORAS:**30  
**LUGAR:**Universidad de Granada  
**FECHA:**Septiembre de 2011

**TÍTULO :***International Seminar Attraction, Symbiosis and Rejection: Identity and Otherness in Early Modern Britain*

**NOMBRE DEL RESPONSABLE/ ORGANIZADOR:**Jesús López-Peláez Casellas, Yolanda Caballero Aceituno, Primavera Cuder, Eroulla Demetriou, Cinta Zunino Garrido  
**ENTIDAD ORGANIZADORA:**Acciones Complementarias Ministerio de Ciencia e Innovación (Ref. FFI2011-15383-E)

Proyecto de Investigación “Musulmanes, españoles y judíos en los textos pre-modernos en lengua inglesa: La construcción del otro” (Ref. FFI2009-13165)  
Departamento de Filología Inglesa

**Nº HORAS:**20  
**LUGAR:**Universidad de Jaén  
**FECHA:**15/02/2012-17/02/2012

**ESTANCIAS EN CENTROS DE INVESTIGACIÓN NACIONALES O EXTRANJEROS**

**NOMBRE DEL INVESTIGADOR:**Cinta Zunino Garrido  
**CENTRO DE INVESTIGACIÓN:**Universidad de Oxford  
**LUGAR:**Oxford, Reino Unido  
**FECHA:**3/10/2011- 4/11/2011

**NOMBRE DEL INVESTIGADOR:**Pérez Cañado, M. L.  
**CENTRO DE INVESTIGACIÓN:**Universidad de Harvard  
**LUGAR:**Cambridge, Massachusetts, EEUU  
**FECHA:**6 de marzo al 17 de abril de 2012

**NOMBRE DEL INVESTIGADOR:**Francisco Javier Díaz Pérez  
**CENTRO DE INVESTIGACIÓN:***Ekonomikas un Kulturas Augstskola*  
**LUGAR:**Riga (Letonia)  
**FECHA:**10/09/2012-15/09/2012

**DIRECCIÓN DE REVISTAS ESPECIALIZADAS**

**TÍTULO DE LA REVISTA:***GRETA Journal*  
**EDITORIAL:**Elementos  
**LUGAR:**Granada

**TÍTULO DE LA REVISTA :***ELIA*  
**EDITORIAL:**Universidad de Sevilla  
**LUGAR:**Sevilla

**PROYECTOS INNOVACIÓN DOCENTE**

**NOMBRE DEL COORDINADOR:**Antonio Marchal Ingrain  
**TÍTULO DEL PROYECTO:**“Hacia el bilingüismo en los grados: el caso de la asignatura ‘Operaciones Básicas de Laboratorio II’”  
**Nº PARTICIPANTES:**5  
**ENTIDAD FINANCIADORA:**Universidad de Jaén (Convocatoria de Proyectos de Innovación Docente 2011-2012 realizada por el Vicerrectorado de Docencia y Profesorado)  
**CÓDIGO:**PID17\_201113  
**DURACIÓN:**Bienio 2011-2013  
**CUANTÍA ASIGNADA:**3000 euros

**NOMBRE DEL COORDINADOR:**Eroulla Demetriou  
**TÍTULO DEL PROYECTO:**Elaboración de materiales didácticos para la enseñanza de la lengua inglesa a través de la literatura de los Estados Unidos de América y de otros países de la Commonwealth

**Nº PARTICIPANTES:**3 (Eroulla Demetriou, José Ruiz Mas, Pilar Sánchez Calle)  
**ENTIDAD FINANCIADORA:**Universidad de Jaén  
**CÓDIGO:**PID411012  
**DURACIÓN:**1 diciembre 2010-31 julio 2012  
**CUANTÍA ASIGNADA:**1500 €

**NOMBRE DEL COORDINADOR:**Nieves Pascual Soler  
**TÍTULO DEL PROYECTO:**Elaboración de materiales didácticos y estrategias de apoyo para la enseñanza de la Literatura Norteamericana  
**Nº PARTICIPANTES:**2 (Nieves Pascual Soler y Pilar Sánchez Calle)  
**ENTIDAD FINANCIADORA:**Universidad de Jaén  
**CÓDIGO:**  
**DURACIÓN:**1 diciembre 2010-31 julio 2012  
**CUANTÍA ASIGNADA:**1000 €

**NOMBRE DEL COORDINADOR:**M<sup>a</sup> Paz López-Peláez Casellas  
**TÍTULO DEL PROYECTO:**“La literatura emblemática como recurso didáctico en los estudios humanísticos en el espacio europeo de educación superior”.

**Nº PARTICIPANTES:**16

**ENTIDAD FINANCIADORA:**Plan de Innovación Docente de la Universidad de Jaén

**CÓDIGO:**

**DURACIÓN:**2010-12

**CUANTÍA ASIGNADA:**1000 euros

**NOMBRE DEL COORDINADOR:**Francisco Javier Díaz Pérez  
**TÍTULO DEL PROYECTO:**“Inclusión de la competencia genérica de ciudadanía global, cooperación y solidaridad en varias asignaturas de la titulación de Filología Inglesa”

**Nº PARTICIPANTES:**4

**ENTIDAD FINANCIADORA:**Universidad de Jaén

**CÓDIGO:**PID251012

**DURACIÓN:**2 años

**CUANTÍA ASIGNADA:**1500 €

**NOMBRE DEL COORDINADOR:**Pérez Cañado, M. L.  
**TÍTULO DEL PROYECTO:**Proyecto INVESP: Iniciación a la Investigación en Estudios de Postgrado

**Nº PARTICIPANTES:**7

**ENTIDAD FINANCIADORA:**Universidad de Jaén

**CÓDIGO:**

**DURACIÓN:**2011-2013

**CUANTÍA ASIGNADA:**1.500€

**NOMBRE DEL COORDINADOR:**Pérez Cañado, M. L.  
**TÍTULO DEL PROYECTO:**Proyecto TRAFIG: Orientaciones para el Diseño, Desarrollo y Defensa de los Trabajos de Fin de Grado

**Nº PARTICIPANTES:**7

**ENTIDAD FINANCIADORA:**Universidad de Jaén

**CÓDIGO:**

**DURACIÓN:**2011-2012

**CUANTÍA ASIGNADA:**2.650€

**NOMBRE DEL COORDINADOR:**Pérez Cañado, M. L.

**TÍTULO DEL PROYECTO:**Seguimiento del Título de Grado en Estudios

Inglés: Análisis DAFO

**Nº PARTICIPANTES:**2

**ENTIDAD FINANCIADORA:**Universidad de Jaén

**CÓDIGO:**

**DURACIÓN:**2011-2012

**CUANTÍA ASIGNADA:**2.650€

### PROYECTOS COOPERACIÓN

**NOMBRE DEL COORDINADOR:**Paula García Ramírez

**TÍTULO DEL PROYECTO:**LA COOPERACIÓN AL DESARROLLO EN LOS ESTUDIOS CULTURALES, LITERARIOS Y LINGÜÍSTICOS

**Nº PARTICIPANTES:**7

**ENTIDAD FINANCIADORA:**Universidad de Jaén. Vicerrectorado de Calidad, Responsabilidad Social, etc.

**CÓDIGO:**CPC-2011-B-01

**DURACIÓN:**18 meses

**CUANTÍA ASIGNADA:**3.806 €

### PARTICIPACIÓN EN COMISIONES DE TESIS

**NOMBRE DEL DOCTORANDO/TÍTULO DE LA TESIS:**Latha Muty

Aboyina / “Reembodying the Self and Claiming Narrative Power: a Study of Maya Angelou’s Autobiographical Series”

**UNIVERSIDAD:**Acharya Nagarjuna University (India)

**ACTIVIDAD DESEMPEÑADA:**Examinadora Externa

**FECHA:**Febrero de 2012

**NOMBRE DEL DOCTORANDO/TÍTULO DE LA TESIS:**Jorge Goldar  
/Estudio sincrónico intertestamental: contextualidad y representación en *Los Cuentos de Canterbury* y *Piers Plowman*.

**UNIVERSIDAD:**Universidade de Santiago de Compostela  
**ACTIVIDAD DESEMPEÑADA:**Vocal titular del tribunal  
**FECHA:**13/04/2012

Física Aplicada  
Física de la Tierra

**Situación del Departamento**

Nº de Catedráticos/as de Universidad: 3  
Nº de Catedráticos/as de Escuela Universitaria: 3  
Nº de Profesores/as Titulares de Universidad: 10  
Nº de Profesores/as Titulares de Escuela Universitaria: 1  
Nº de Profesores Contratados Doctores: 2

**NOMBRE DEL DOCTORANDO/TÍTULO DE LA TESIS:**Josefa Fernández Martín / “La mujer en el teatro medieval inglés”  
**UNIVERSIDAD:**Universidad de Sevilla  
**ACTIVIDAD DESEMPEÑADA:**Suplente miembro tribunal de tesis  
**FECHA:**2/02/2012

**Composición del Consejo de Departamento**

Nº de doctores: 18  
Nº de resto de Personal Docente e Investigador: 2  
Nº de estudiantes: 1  
Estudiante de Tercer ciclo: 0  
Personal de Administración y Servicios: 1

**EVALUACIÓN DE ARTÍCULOS PARA REVISTAS INDEXADAS EN EL JOURNAL CITATION REPORTS**

1. M<sup>a</sup> Carmen Méndez García. Marzo 2012: Miembro del par ciego del evaluadores / revisores para la *Revista Española de Lingüística Aplicada (RESLA)*. Evaluación del artículo “La enseñanza colaborativa de una lengua extranjera Y de su traducción en un contexto multicultural”.

**ACTIVIDADES**

**Cursos, Seminarios y Conferencias.**

**Peláez Montilla, José Antonio:**

Impartición del curso *Riesgos sísmicos, climáticos y volcánicos* dentro del máster *Geofísica y Meteorología*. El máster está organizado por los departamentos de Física Teórica y del Cosmos y Física Aplicada, pertenecientes a la Universidad de Granada.

**María del Mar Ramos Tejada:**

Comunicación oral: “EXPERIENCIAS DE CÁTEDRA COMO HERRAMIENTA CREATIVA PARA EL APRENDIZAJE AUTÓNOMO DEL ALUMNADO” .

**DEPARTAMENTO DE FÍSICA**

**Organigrama institucional del Departamento**

Director/a: Rafael Perea Carpio  
Secretario/a: José Juan López García  
Director/a de Sección Departamental  
Secretaría Administrativa: Francisco Javier Ibancos Arnaldo

**Áreas de conocimiento**  
Astronomía y Astrofísica

*I Simposio Internacional de Docencia Universitaria y Creatividad.*

AMBITO DE LA ACTIVIDAD: Internacional  
ENTIDAD ORGANIZADORA: Universidad de Granada.  
Granada, 2012

Comunicación oral: “LA HERRAMIENTA DE LOS TEST EN EL ENTORNO VIRTUAL COMO RECURSO EDUCATIVO DE APOYO AL APRENDIZAJE Y AUTOEVALUACION DEL ALUMNADO.”

*I Jornadas Internacionales de Innovación Docente Universitaria en entornos de aprendizaje enriquecidos..*

AMBITO DE LA ACTIVIDAD: Internacional  
ENTIDAD ORGANIZADORA: UNED. Madrid, 2012

Estancias en centros de investigación nacionales o extranjeros.

Otros.

**Peláez Montilla, José Antonio:**

Editor asociado de la revista internacional *Journal of Civil Engineering and Construction Technology* (ISSN: 2141-2634), editada por *Academic Journals*.

Miembro de la *Comisión de Seguimiento del Mapa de Peligrosidad Sísmica de España*. Dirección General del Instituto Geográfico Nacional. Subdirección de Astronomía, Geodesia y Geofísica.

Miembro de la *Sección de Sismología y Física del Interior de la Tierra* (SESFIT) en la *Comisión Española de Geodesia y Geofísica* (CEGG).

Director: José Manuel Castro Jiménez

Secretario: Francisco Juan García Tortosa

Directora de Sección Departamental: María del Carmen Hidalgo Estévez

Secretaría Administrativa: María del Carmen Fajardo del Castillo

**Áreas de conocimiento**

Cristalografía y Mineralogía  
Edafología y Química Agrícola  
Estratigrafía  
Geodinámica Externa  
Geodinámica Interna

**Situación del Departamento**

Nº de Catedráticos de Universidad: 3  
Nº de Catedráticos de Escuela Universitaria: 2  
Nº de Profesores/as Titulares de Universidad: 10  
Nº de Profesores Titulares de Escuela Universitaria: 1  
Nº de resto de Personal Docente e Investigador: 5  
Nº Becarios de Investigación: 2

**Composición del Consejo de Departamento**

Nº de doctores: 20  
Nº de resto de Personal Docente e Investigador: 1  
Nº de estudiantes  
Estudiante de Tercer ciclo: 1  
Personal de Administración y Servicios: 1

**ACTIVIDADES**

Cursos, Seminarios y Conferencias.

Juan Jiménez Millán:

**DEPARTAMENTO DE GEOLOGÍA**

Organigrama institucional del Departamento

Participación como ponente en el curso sobre Patrimonio Natural organizado en el ámbito del Programa Universitario de Mayores.

José Miguel Molina Cámara:

Dirección del curso: “Excursión Geológica por la Cordillera Bética”. Jaén-Almería del 12 al 17 de marzo de 2012 (3 créditos). Master Universitario en Geología (M45.56.1). Universidad de Granada.

Luis Miguel Nieto Albert:

Participación como ponente en el curso sobre Patrimonio Natural organizado en el ámbito del Programa Universitario de Mayores.

Matías Reolid Pérez

Conferencias:

“Microbialites”. Impartida en la Universidade de Coimbra, Portugal (30 de Marzo de 2012).

“Mesozoic buildup ecologies”. Impartida en la Universidade de Coimbra, Portugal (30 de Marzo de 2012).

“Fósiles de Jaén: la vida en los mares primitivos”. Impartida en el IES Huarte de San Juan, Linares (7 de Mayo de 2012).

Javier Rey Arrans:

Participación en “Researchers’ Night 2012”: Proyecto Europeo, coordinado para la UJA por la Unidad de Cultura Científica y de la Innovación y en colaboración con el resto de Universidades Andaluzas (28 de septiembre de 2012). Mesa “Calidad ambiental en regiones mineras abandonadas andaluzas: identificación de riesgos y caracterización de medios contaminados”. Participa: Carmen Hidalgo, Julián Martínez, Javier Rey.

Participación en el XVI Curso de Sondeos. EPS de Linares, Universidad de Jaén (Abril de 2012). Ponencia: “Prospección Geofísica mediante Tomografía

Eléctrica. Ejemplos de aplicación en proyectos realizados y/o en ejecución”. Ponentes: Martínez,J, y Rey,J.

Pedro Alejandro Ruiz Ortiz:

Coordinación y participación como ponente en el curso sobre Patrimonio Natural organizado en el ámbito del Programa Universitario de Mayores.

Participación como ponente en el curso Medio Ambiente y Cambio Climático en el que disertó en dos sesiones sobre los “Cambios Climáticos en la Historia de la Tierra”.

María José de la Torre López:

Impartición de 1,5 horas de docencia-conferencia, en el Curso “Técnicas de diagnóstico aplicadas a la conservación de los materiales de construcción en los edificios históricos”, organizado por la Escuela Internacional de Posgrado de la Universidad de Granada (21-25 Mayo de 2012).

**Estancias en centros de investigación nacionales o extranjeros.**

José Manuel Castro Jiménez:

Estancia en la Universidad de Bristol (Unidad de Geoquímica Orgánica): 5 de julio a 30 de agosto.

**Otros.**

José Manuel Castro Jiménez:

Participación en comisiones de tesis: Departamento de Estratigrafía, Universidad Complutense, Madrid, 10/2/2012.

José Miguel Molina Cámara:

Organización del GEOLODIA JAEN 2012 (junto con el Prof. Luis M. Nieto Albert) en colaboración con otras entidades. Celebrado el 6 de mayo de 2012, con la participación del profesorado del Departamento de Geología de la Universidad de Jaén.

Luis Miguel Nieto Albert:

Editor Principal de la Revista de la Sociedad Geológica de España (elegido en la Asamblea General de la Sociedad Geológica de España, celebrada en el mes de Julio de 2012 en Oviedo).

Matías Reolid Pérez:

Editor asociado de la Spanish Journal of Palaeontology (anteriormente Revista Española de Paleontología).

Editor asociado de Paleontology Journal.

Mario Sánchez Gómez:

Organización del GEOLODÍA ALBACETE 2011, en colaboración con otras entidades. Celebrado el 6 de mayo de 2012.

María José de la Torre López:

Dirección de tesis doctoral. María José Campos Suñol: "La Piedra Dorada en Úbeda y Baeza. Caracterización y procesos de alteración". Defendida el 24 de noviembre de 2011, obtuvo la calificación de Sobresaliente cum laude.

**Personalidades más relevantes que han visitado nuestra Universidad en actividades organizadas por el Departamento:**

El Prof. Richard D. Pancost (Universidad de Bristol, Reino Unido) visitó la Universidad de Jaén en noviembre de 2011 para impartir la conferencia "Biogeochemical Cycles During Greenhouse Climates" (Semana de la Ciencia 2011), y realizar trabajos de investigación en colaboración con varios miembros del departamento.



## DEPARTAMENTO DE INFORMÁTICA

### Organigrama institucional del Departamento

Director/a  
PEDRO J. SANCHEZ SANCHEZ

Director/a Director/a

Secretario/a  
MARÍA DOLORES PÉREZ GODOY

Director/a de Sección Departamental

Secretaría Administrativa  
FRANCISCO ZAFRA MILLA

**Áreas de conocimiento**

Arquitectura y tecnología de computadores.  
Ciencias de la computación e Inteligencia artificial.  
Lenguajes y sistemas informáticos.

**Situación del Departamento**

Nº de Catedráticos/as de Universidad 2  
Nº de Catedráticos/as de Escuela Universitaria 0  
Nº de Profesores/as Titulares de Universidad 21  
Nº de Profesores/as Titulares de Escuela Universitaria 6

**Composición del Consejo de Departamento**

Nº de doctores 44  
Nº de resto de Personal Docente e Investigador 9  
Nº de estudiantes Nº de estudiantes 10  
Estudiante de Tercer ciclo 1  
Personal de Administración y Servicios 1

**ACTIVIDADES**

**Cursos, Seminarios y Conferencias.**

**MARÍA JOSÉ GACTO COLORADO:**

Contribuciones en congresos nacionales

- M.J. Gacto, R. Alcalá, F. Herrera, Aprendizaje Evolutivo De Sistemas Aproximativos De Tipo TSK Para Problemas De Alta Dimensionalidad. XVI Congreso Español sobre Tecnologías y Lógica Fuzzy (ESTYLF 2012), Valladolid (España), Febrero- 2012, pp. 295-300.
- C.J. Carmona, P. González, M.J. Gacto, M.J. del Jesus, Ajuste genético lateral de las etiquetas lingüísticas en descubrimiento de

Organización de dos Sesiones Especiales:

- Organización de una Sesión Especial "Sistemas Difusos Evolutivos I: problemas de alta dimensionalidad y aplicaciones", María José Gacto y Rafael Alcalá. Conferencia: XVI Congreso Español sobre Tecnologías y Lógica Fuzzy (ESTYLF 2012), Valladolid (España), Febrero 1-3.
- Organización de una Sesión Especial "Sistemas Difusos Evolutivos II: modelos para problemas de clasificación y minería de datos", María José Gacto y Rafael Alcalá. Conferencia: XVI Congreso Español sobre Tecnologías y Lógica Fuzzy (ESTYLF 2012), Valladolid (España), Febrero 1-3.

**Lina García Cabrera:**

Curso en la Universidad de Oviedo

Creación de Contenidos Online. Aplicación de principios básicos en usabilidad web (10 horas), Formación continua del profesorado universitario 2011-2012 Mieres (Asturias) el 17 de Noviembre de 2011.

Coordinadora de la Exposición

Desde del 09 de abril de 2012 hasta el 09 de mayo de 2012 en la sala Bioclimática del Edificio A de la Universidad de Almería. Exposición "El pasado de la computación personal: HISTORIA DE LA MICROINFORMÁTICA" prestada a la Universidad de Almería con motivo del 25 aniversario de la Escuela Superior de Ingeniería por el Vicerrectorado de Extensión Universitaria de la Universidad de Jaén. Proyecto, Diseño y realización a cargo de:

Coordinadora: Lina García Cabrera

Francisco Charte Ojeda  
Ildefonso Ruano Ruano  
Andrés Molina Aguilar  
José Ramón Balsas Almagro

Dirección del Curso



Junio 2012 - Cultura de los aceites de oliva e internacionalización del sector oleícola Días 13, 14, 20, 21, 27 y 28 de Junio y los días 4 y 5 de Julio en horario de 17:00 a 21:00 horas. Es decir, serán 8 sesiones de 4 horas de duración, con una equivalencia de 1.20 ECTS (Créditos Europeos).

Las clases se impartieron en el aula 5 del edificio B-5, en el Campus de Las Lagunillas de la Universidad de Jaén.

**Conferencias**

Nombre: Proceso de evaluación de acciones formativas del Campus Andaluz Virtual Nombre del congreso: IV Jornadas de Innovación Docente Universitaria Fecha del congreso: 17 y 18 de noviembre 2011 Lugar de celebración: UNIVERSIDAD DE OVIEDO, ESPAÑA

Rol: Invitado/a

Ámbito: Nacional

Nombre: Evaluación de la calidad de la enseñanza virtual Nombre del congreso: IV Jornadas de Innovación Docente Universitaria Fecha del congreso: 17 y 18 de noviembre 2011 Lugar de celebración: OVIEDO AND MIERES, ASTURIAS, SPAIN

Rol: Invitado/a

Ámbito: Nacional

**Macarena Espinilla Estévez:**

Dirección de curso

Organizado por la Universidad de Jaén

Curso “Redes Sociales: una oportunidad para el emprendimiento y la empleabilidad”

Lugar: La Carolina, Jaén

Fecha: 17/07/2012 – 20/07/2012

Impartición de una conferencia

Organizada por el grupo de investigación TIC-206 (Universidad de Jaén) y Universidad de Dokuz Eylul

Título de la conferencia: Sensory Evaluation of the olive oil with linguistic information

Lugar: Izmir, Turquía

Fecha: 30/08/2012

Impartición de una conferencia

Organizado por el grupo de investigación TIC 206 (Universidad de Jaén)

Actividad: Curso “Sistemas de Recomendación”

Lugar: La Habana, Cuba

Fecha: 18/06/2012 – 22/06/2012

Impartición de curso

Curso de Innovación Docente

Organizado por Universidad de Jaén

Curso: Creación de material docente multimedia I. Sesión Edición de Imágenes y Grabación de audio

Impartición de curso

Curso de Innovación Docente

Organizado por Universidad de Jaén

Curso: Creación de material docente multimedia II. Sesión PodCast

Impartición de una conferencia

Título de la ponencia: An Extended Version of the Fuzzy Multicriteria Group Decision-Making Method in Evaluation Processes.

Congreso: 14th International Conference on Information Processing and Management of Uncertainty in Knowledge-Based Systems (IPMU 2012)

Entidad organizadora: University of Catania, EUSFLAT.

Lugar: Catania (Italia)

Fecha: 09/07/2012 – 13/07/2012

Impartición de una conferencia

Título de la ponencia: Web based Support System for Integral Performance Appraisal. Congreso: The 10th International FLINS Conference on Uncertainty

Modeling in Knowledge Engineering and Decision Making

Entidad organizadora: Estambul Technical University.

Lugar: Estambul (Turquía)

Fecha: 26/08/2012 – 29/07/2012

**Juan José Jiménez Delgado:**

Organizadas por la Universidad de Jaén y Eurographics Sección Española.

CEIG 2012: XXII Congreso Español de Informática Gráfica.

Conferencias:

- "Vario-scale geo-information for 3D scenes", Peter van Oosterom (Universidad Tecnológica de Delft)
- "Developments in Virtual and Augmented Reality Surgical Training", Matthias Harders (ETH Zurich)
- "La belleza de los algoritmos geométricos (Interacción con modelos tridimensionales: geometría y percepción)", Pere Brunet (Universidad Politécnica de Catalunya)

Organizadas por la Universidad de Jaén

Tutoriales: En el ámbito de las actividades previas del CEIG 2012:

- Creación de contenidos 3D en internet mediante WebGL
- Seguimiento óptico para Realidad Aumentada
- Programación de dispositivos de seguimiento: Microsoft Kinect y Leonar3Do
- Métodos de deformación basados en poliedros envolventes (cage based deformation methods)
- Digitalización a partir de fotografías usando Structure from Motion
- Fotografía Computacional

Sesiones Especiales: En el ámbito de las actividades previas del CEIG 2012:

- Simulación y Visualización Médica
- Serious Games
- Arqueología Virtual

Conferencia: "Producción de películas de animación en KANDOR Graphics", impartida por la empresa KANDOR Graphics, S.L.

**Estancias en centros de investigación nacionales o extranjeros.**

**MARÍA JOSÉ GACTO COLORADO:**

Estancia de investigación por un periodo de un mes (desde el 29 de Agosto de 2012 hasta el 30 de Septiembre de 2012), en el Dipartimento di Ingegneria dell'Informazione de la Universidad de Pisa (Italia). El grupo de investigación del profesor Francesco Marcelloni, es uno de los grupos de investigación en Sistemas Difusos Evolutivos (Genetic Fuzzy Systems) más a la vanguardia en el ámbito internacional. El objetivo principal de la estancia consiste en desarrollar árboles genéticos difusos para problemas de regresión.

**Macarena Espinilla Estévez:**

Estancia 1  
Universidad de Kean.  
Organizado por la Universidad de Jaén  
Curso intensivo lingüístico (teacher advanced english program)  
Periodo: 15/07/2012-05/08/2012  
Objetivo: Curso de inglés

**María Teresa Martín Valdivia:**

Centro receptor: Instituto de Investigación en Procesamiento de Información y Lenguajes (RIILP) de la Universidad de Wolverhampton  
Fechas: 1-6-2012 a 31-8-2012

**Carmen Martinez Cruz:**

European Centre For Soft Computing, en Asturias (Mieres). De Junio a Agosto (3meses).

**Luis-Gonzaga Pérez Cordón:**

De Montfort University, Leicester (Inglaterra). Del 21 de marzo al 20 de junio de 2012.

**L. Alfonso Ureña López:**

Centro receptor: Instituto de Investigación en Procesamiento de Información y Lenguajes (RIILP) de la Universidad de Wolverhampton  
Fechas: 1-6-2012 a 31-8-2012

**Otros.**

**Macarena Espinilla Estévez:**

Miembro de la Unidad Técnica del Plan de Acción Tutorial de la EPS de Jaén  
Organiza: Escuela Politécnica Superior de Jaén. Universidad de Jaén

Tutora del Plan de Acción Tutorial de Trabajo Social  
Organiza: Facultad de Trabajo Social. Universidad de Jaén

**Lina García Cabrera:**

Tesis Dirigida

JSEM-HP: UNA HERRAMIENTA PARA EL DESARROLLO DE SISTEMAS HIPERMEDIA ADAPTATIVOS Y EVOLUTIVOS

Día, hora y lugar: 10 de febrero de 2012, a las 12:00h. Salón de grados de la ETSIIT.

Doctorando: D. Fernando Molina Ortiz

Directores: Dras. D<sup>a</sup>. Lina García Cabrera y D<sup>a</sup>. Nuria Medina Medina

Departamento: Lenguajes y sistemas informáticos

Comisión de Tesis

Título: FLERSA: Un sistema semántico de gestión de contenido web (S-CMS).

Autor: José Luis Navarro Galindo

Institución: Lenguajes y Sistemas Informáticos (CITIC - Universidad de Granada).

Fecha lectura: 06/07/2012

Dirección: José Samos Jiménez

Comisión Tribunal de Plazas de Titular de Universidad

\* Comisión de la plaza número 27/1/2012 de Profesor Titular de Universidad del Área de Lenguajes y Sistemas Informáticos de la Universidad de Granada. Vocal Titular Segundo.

\* Comisión de la Plaza código 41/5/2011, de Profesor Titular de Universidad del Área de Lenguajes y Sistemas Informáticos de la Universidad de Granada. Vocal Titular Segundo.

CEIG 2012: XXII Congreso Español de Informática Gráfica.

Organizadas por la Universidad de Jaén y Eurographics Sección Española.

Conferencias:

- "Vario-scale geo-information for 3D scenes", Peter van Oosterom (Universidad Tecnológica de Delft)
- "Developments in Virtual and Augmented Reality Surgical Training", Matthias Harders (ETH Zurich)
- "La belleza de los algoritmos geométricos (Interacción con modelos tridimensionales: geometría y percepción)", Pere Brunet (Universidad Politécnica de Catalunya)

Conferencia: "Producción de películas de animación en KANDOR Graphics", impartida por la empresa KANDOR Graphics, S.L.



**INGENIERÍA CARTOGRÁFICA, GEODESIA Y FOTOGRAMETRÍA**

**Organigrama institucional del Departamento**

Director Tomás M. Fernández del Castillo

Secretario Manuel A. Ureña Cámara

**Áreas de conocimiento**

Ingeniería Cartográfica, Geodésica y Fotogrametría

**Situación del Departamento**

Nº de Catedráticos/as de Universidad 2

Nº de Catedráticos/as de Escuela Universitaria 0

Nº de Profesores/as Titulares de Universidad 9

Nº de Profesores/as Titulares de Escuela Universitaria 11

**Composición del Consejo de Departamento**

Nº de doctores 21

Nº de resto de Personal Docente e Investigador 11

Nº de estudiantes 13

Estudiantes de Tercer ciclo 0

Personal de Administración y Servicios 1

**ACTIVIDADES**

El Departamento deberá enviar los datos relacionados a las actividades que a continuación se detallan, y ordenados igualmente por profesores docentes e investigadores del Departamento y no por Áreas de conocimiento, siguiendo el formato indicado anteriormente.

**Cursos, Seminarios y Conferencias.**

4º Edición del Título de Experto Universitario en Evaluación de la Calidad de la Información Geográfica. Dirigido por D. Francisco J. Ariza López y Coordinado por D. José Luis García Balboa. Participan: Prof. M<sup>a</sup> Virtudes Alba Fernández, Francisco Javier Mesas Carrascosa Carlos Pinilla Ruiz, José Rodríguez Avi y Manuel A. Ureña Cámara. Tareas Administrativas: Joaquín Segura Martín.

Máster Internacional en Catastro Multipropósito y Avalúos “Título de Experto Universitario Internacional en Catastro Multipropósito”. Dirección: Manuel Alcázar Molina.

Título de Experto Universitario en Peritaje de Seguros. Dirección: Manuel G. Alcázar Molina.

Título de Experto Universitario en Catastro y Urbanismo. Dirección: Manuel G. Alcázar Molina.

**MEMORIA ACADÉMICA 2011-12**

D. Ignacio Pozuelo Meño, Director del Instituto de Estadística y Cartografía de Andalucía visitó nuestra Universidad con motivo de la ceremonia de entrega de los premios de la XII edición del Premio Internacional Francisco Coello el día 16 de noviembre de 2011 dentro de los actos de celebración del Centenario de la Escuela Politécnica Superior de Jaén. Fue el encargado de impartir la conferencia titulada “La integración de la Estadística y la Cartografía en Andalucía: Retos y Perspectivas”.

**Estancias en centros de investigación nacionales o extranjeros.**

**Otros.**

**Tesis Doctorales:**

Fecha de lectura: viernes 10 de febrero de 2012

Doctoranda: D. Juan José Ruiz Lendínez

Título de la tesis doctoral: Automatización del Control de Calidad Posicional de la Cartografía

Director: Dr. D. Francisco Javier Ariza López

Dr. D. Manuel A. Ureña Cámara

Tribunal:

Presidente: Dr. D. Manuel Sánchez de la Orden (Univ. de Córdoba)

Secretario: Dr. D. José Luis García Balboa (Univ. de Jaén)

Vocales: Dr. D. José Antonio Malpica Velasco (Univ. de Alcalá de Henares)

**DEPARTAMENTO DE INGENIERIA DE TELECOMUNICACIÓN.**

**Organigrama institucional del Departamento**

Director/a: D. Jose Angel Fernandez Prieto

Secretario/a: D. Damián Martínez Muñoz

Secretaría Administrativa : D. Francisco José Arévalo Sevilla

**Áreas de conocimiento**

INGENIERIA TELEMÁTICA

TEORÍA DE LA SEÑAL Y COMUNICACIONES

**Situación del Departamento**

Nº de Catedráticos/as de Universidad: 1

Nª de Catedráticos/as de Escuela Universitaria: 0

Nº de Profesores/as Titulares de Universidad: 10

Nª de Profesores/as Titulares de Escuela Universitaria: 1

**Composición del Consejo de Departamento**

Nº de doctores: 16

Nº de resto de Personal Docente e Investigador: 7

Nº de estudiantes: 5

Estudiante de Tercer ciclo: 1

Personal de Administración y Servicios: 1

**Evento(s) más relevantes a lo largo del curso académico**

1. El Departamento de Ingeniería de Telecomunicación ha promovido la puesta en marcha de la doble titulación internacional entre el 2º ciclo de Ingeniero de Telecomunicación (UJA) y el Máster Information and Communications Engineering de la Technische Hochschule Mittelhessen - University of Applied Sciences de Alemania.
2. Estancia de investigación del profesor Dr. D. Francisco Jesus Cañadas Quesada, durante el periodo 01/07/2012-30/09/2012 en el seno del

grupo de investigación denominado Analysis-Synthesis en el Institut de Recherche et Coordination Acoustique/Musique (IRCAM) localizado en la ciudad de Paris-Francia bajo la supervisión del investigador principal del grupo de investigación receptor Dr. Axel Röbel.

3. Estancia de investigación de la profesora Dr. D<sup>a</sup> Raquel Viciana Abad en el Institute of Systems and Robotics (ISR) de la Universidad de Coimbra, desde el 1 de Julio de 2012 hasta el 02 de Octubre de 2012.

## ACTIVIDADES

### A. Cursos, Seminarios y Conferencias

**Ruano Ruano, Alonso.** Curso "ILIAS Avanzado" dirigido a PAS de UJA (5 horas). Organizado por Gerencia de UJA. 16-24 abril de 2012. Labor: Co-impartición.

**Ruano Ruano, Alonso.** Curso "Curso Avanzado de Plataforma ILIAS" Edición 1<sup>a</sup> de curso 2011-12 dirigido a profesorado UJA (50 horas). Organizado por Secretariado de Innovación Docente y Formación del profesorado de UJA. Feb-Jun de 2012  
Labor: Dirección y Co-impartición.

**Ruano Ruano, Alonso.** Curso "Curso Avanzado de Plataforma ILIAS" Edición 2<sup>a</sup> de curso 2011-12 dirigido a profesorado UJA (50 horas). Organizado por Secretariado de Innovación Docente y Formación del profesorado de UJA. Sep 2012-Ene 2013  
Labor: Co-impartición.

**Sanchez-Roselly Navarro, Francisco Javier.** Organización de conferencia 'El autoempleo y la innovación como oportunidades para las profesionales de las tecnologías para la información y las comunicaciones' impartida por el Ingeniero de Telecomunicación 'D. Jose Luis Alfaro' gerente de la empresa 'Instalaciones Iridium. EPS Linares.

**Ruano Ruano, Alonso.** Taller: "Uso Práctico de la Web 2.0" Curso 2012-13 dirigido a mayores de 55 años (30 horas). Organizado por Secretariado de Programa de Mayores de UJA. Nov 2012-Ene 2013. Labor: Co-impartición.

**Viciana Abad, Raquel.** Seminario: "*Real time integration of audio and visual information for attention mechanisms*", dentro del III APSUBA (Active Perception for Scene Understanding and Behaviour Analysis-AIB2010PT-00149 MICINN Programa nacional de internalización de la I+D) meeting University of Extremadura-University of Coimbra, celebrado en Málaga, durante los días 15-16 de Febrero de 2012.

**Viciana Abad, Raquel.** Presentación invitada en ciclo de conferencias del "Reading Club" del ISR (Institute of Systems and Robotics) de la Universidad de Coimbra: "The evaluation of advance human computer-interaction techniques in terms of human factors", el 19 de Septiembre de 2012.

### B.- Estancias en centros de investigación nacionales o extranjeros.

**Cañadas Quesada, Francisco Jesus.** Estancia de investigación durante el periodo 01/07/2012-30/09/2012 en el seno del grupo de investigación denominado Analysis-Synthesis en el Institut de Recherche et Coordination Acoustique/Musique (IRCAM) localizado en la ciudad de Paris-Francia (1, place Igor-Stravinsky, 75004 Paris, France) bajo la supervisión del investigador principal del grupo de investigación receptor Dr. Axel Röbel.

**Reche López, Pedro Jesús.** Estancia de investigación en la Universidad de Aalto (Finlandia), desde el 02/04/2012 al 24/06/2012.

**Viciana Abad, Raquel.** Estancia de investigación en ISR (Institute of Systems and Robotics) de la Universidad de Coimbra, desde el 1 de Julio de 2012 hasta el 02 de Octubre de 2012.

**C.-Otros.**

**Gadeo Martos, Manuel Angel.** Miembro del Tribunal para la Defensa Tesis doctoral D. Antonio J. Yuste Delgado "*Descubrimiento Adaptativo de pasarelas en redes MANET conectadas a Internet*" en la Universidad de Málaga. 10/04/2012

**Mata Campos, Raúl.** Miembro del Tribunal para la Defensa Tesis doctoral D. Hilario Gómez Moreno. "*Estudio, diseño y optimización de algoritmos para la aplicación de Técnicas de aprendizaje estadístico al procesado digital de imágenes*" en la Universidad de Alcalá. 22/02/2012.

**INGENIERÍA ELÉCTRICA**

**Organigrama institucional del Departamento de Ingeniería Eléctrica**

Director/a: Gómez Vidal, Pedro  
 Secretario/a: Jesus de la Casa Hernández  
 Director/a de Sección Departamental: Jurado Melguizo, Francisco  
 Secretaría Administrativa: Garrido Carrillo, Enrique

**Áreas de conocimiento**

Áreas de conocimiento: Ingeniería Eléctrica

**Situación del Departamento**

Nº de Catedráticos/as de Universidad: 1  
 Nª de Catedráticos/as de Escuela Universitaria  
 Nº de Profesores/as Titulares de Universidad: 6  
 Nª de Profesores/as Titulares de Escuela Universitaria: 4  
 Nº de resto de Personal Docente e Investigador: 9  
 Nº Becarios/as de Investigación : 3

**Composición del Consejo de Departamento**

Nº de doctores	13
Nº de resto de Personal Docente e Investigador	6
Nº de estudiantes	10
Estudiante de Tercer ciclo	2
Personal de Administración y Servicios	1





**ACTIVIDADES**

**1. Cursos, Seminarios y Conferencias.**

Técnico de Sistemas de Energías Renovables.

Blas Ogayar Fernández

400 HORAS. Marzo-Junio 2012

Instalaciones de EERR en edificios

Blas Ogayar Fernández

130 horas. Abril-Mayo 2012

**2. Estancias en centros de investigación nacionales o extranjeros.**

Jesús de la Casa Hernández

Estancia de investigación en Segunda Universidad de Nápoles

Carácter: Postdoctoral

Junio-Agosto 2012 (3 meses)

Juan Perez Torreglosa

Estancia de investigación en Segunda Universidad de Nápoles

Carácter: Pre doctoral

Junio-Agosto 2012 (3 meses)

**3. Otros.**

**3.1. Tesis**

Título: Aplicación de flujos de carga probabilistas en sistemas fotovoltaicos

Doctorando: Francisco Javier Ruiz Rodríguez

Universidad: Jaén

Facultad / Escuela: EPS Jaén

Fecha: septiembre 2012

Título: Perfil de juego en pádel de alto nivel

Doctorando: Bernardo Almonacid Cruz

Universidad: Universidad de Jaén

Facultad / Escuela: Facultad de Humanidades

Fecha: 16 de diciembre de 2011

**3.2. Comités Científicos**

Francisco Jurado, Miembro del Comité Científico de la Revista Iberoamericana de Tecnologías del Aprendizaje del IEEE (RITA)

**3.3. Vistas a instalaciones**

Carlos Sánchez Martos

Visita a minicentral hidráulica del Arquillo, en la Estación de Linares-Baeza (Jaén). Visita a instalaciones de Electra La Loma, en Canena (Jaén)

Fecha: 03/05/2011

Jesús de la Casa Hernández



Visita a parque eólico de trigo

Fecha: 11/11/2011

M<sup>a</sup> Ángeles Medina Quesada

Visita Parque tecnológico Geolit y minicentral de Mengibar

Fecha: 29/11/2011

Jesús de la Casa Hernández

Visita a planta fotovoltaica de la Universidad de Jaén. Visita a centros de transformación de la Universidad de Jaén

Fecha: 10/01/2012

### 3.4. Libros y Capítulos de libros.

Blas Ogayar Fernández

Minicentrales Hidroeléctricas

Editorial Joxman. ISBN 978-84-15364-17-7

2012

### 3.5. Artículos.

M. Ortega, J. C. López, F. Jurado (2012), Design of DC / DC bidirectional converter based on DSP in renewable energy, *Electrical Review*, vol. 88, pp. 261-265.

F.J. Ruiz-Rodriguez, J.C. Hernández, F. Jurado (2012), Probabilistic load flow for photovoltaic distributed generation using the Cornish-Fisher expansion, *Electric Power Systems Research*, vol. 89, pp. 129-138.

M. Ortega, F. Jurado, J.P. Roa (2012), Bidirectional matrix converter applied to a distributed generation system, *International Journal of Electronics*, vol. 99 (8), pp. 1115-1131.

F. J. Javier, F. Jurado, S. Kamel (2012), Application of probabilistic three-phase load flow for electrical distribution systems with photovoltaic generators, *Electrical Review*, vol. 88, pp.38-42.

M. Ortega, F. Jurado, J.Carpio (2012), Control of bidirectional output stage matrix converter based micro-turbine, *IET Power Electronics*, vol. 5 (6), pp. 659-668.

P. García, J.P. Torreglosa, L.M. Fernández, F. Jurado (2012), Viability study of a FC-battery-SC tramway controlled by equivalent consumption minimization strategy, *International Journal of Hydrogen Energy*, vol. 37 (11), pp.9368-9382.

R. Sarrías, L.M. Fernandez, C.A. Garcia, F. Jurado (2012), Modeling and control of a DFIG wind turbine integrating batteries as energy storage system, *Journal of Power Sources*, vol. 205, pp. 354-366.

P. García, Luis M. Fernández, J. P. Torreglosa, F. Jurado (2012), Modeling and control of a DFIG wind turbine integrating batteries as energy storage system, *Revista Iberoamericana de Automática e Informática Industrial*, vol. 9 (2), pp. 162-169.

N.K. Margaritis, P. Grammelis, D. Vera, F. Jurado (2012), Assessment of operational results of a downdraft biomass gasifier coupled with a gas engine, *Procedia - Social and Behavioral Sciences*, vol.48, pp. 857-867.

D. Vera, F. Jurado, K. D. Panopoulos, P. Grammelis (2012), Modelling of biomass gasifier and microturbine for the olive oil industry, *International Journal of Energy Research*, vol. 36 (3), pp. 355-367.

J. P. Torreglosa, F. Jurado, P. García, L.M. Fernández (2012), Sistema de gestión de energía para tranvía híbrido basado en pila de combustible, batería y supercondensador, *DYNA*, vol. 87(2), pp. 204-213.

M. Gomez, A. Lopez, F. Jurado (2012), Optimization of distributed generation systems using a new discrete PSO and OPF, *Electric Power Systems Research*, vol. 84 (1), pp. 174-180.

D. Vera a, F. Jurado, B. de Mena, G. Schories (2011), Comparison between externally fired gas turbine and gasifier-gas turbine system for the olive oil industry, *Energy*, vol. 36 (12), pp. 6720-6370.

F.J. Ruiz-Rodriguez, M. Gómez, F. Jurado (2011), PSO and OPF approach for optimization of photovoltaic grid-connected systems, *Electric Power Components and Systems*, vol. 39 (15), pp.1667-1684.

D. Vera, F. Jurado, J. Carpio (2011), Study of a downdraft gasifier and externally fired gas turbine for olive industry wastes, *Fuel Processing Technology*, vol. 92 (10), pp. 1970-1979.

J. P. Torreglosa, F. Jurado, P. García, L.M. Fernández (2011), Hybrid fuel-cell and battery tramway control based in an equivalent consumption minimization strategy,

*Control Engineering Practice*, vol. 19 (10), pp.1182-1194.

Hernandez J.C., De la Cruz J., Vidal P.G., Ogayar B. (FEB 2012), Conflicts in the distribution network protection in the presence of large photovoltaic plants:the case of ENDESA. *European Transactions on Electrical Power*, Volume: Issue: pages: xxxx-xxxx. doi :<http://dx.doi.org/10.1002/etep.1623>

Ruiz-Rodriguez F.J., Hernandez J.C., Jurado F. (MAR 2012), Probabilistic load flow for radial distribution networks with photovoltaic generators. *IET Renewable Power Generation*, Volume:6 Issue:2 pages: 110-121. doi :<http://dx.doi.org/10.1049/iet-rpg.2010.0180>

Hernandez J.C., De la Cruz J., Ogayar B. (AUG 2012), Electrical protection for the grid-interconnection of photovoltaic-distributed generation. *Electric Power System Research*, Volume: 89 Issue:C pages: 85-99. doi :<http://dx.doi.org/10.1016/j.epsr.2012.03.002>

Ruiz-Rodriguez F.J., Hernandez J.C., Jurado F. (AUG 2012), Probabilistic load flow for photovoltaic distributed generation using the Cornish–Fisher expansion. *Electric Power System Research*, Volume:89 Issue: pages: 129-138. doi <http://dx.doi.org/10.1016/j.epsr.2012.03.009>

J. A. La Cal Herrera, F. Jurado, and B. Ogayar, A new model of energy valorization for olive grove by-products based on the gasification technology integrated in an olive-oil mill. *International Journal of Green Energy*, vol 9:7 , pp 661-672

### 3.6. Comunicaciones presentadas a Congresos.

M. Castañeda, L. M. Fernández, H. Sánchez, A. Cano, F. Jurado (2012), Sizing methods for stand-alone hybrid systems based on renewable energies and hydrogen, *IEEE Mediterranean Electrotechnical Conference (MELECON)*

N.K. Margaritis, P. Grammelis, D. Vera, F. Jurado (2012), Assessment of operational results of a downdraft biomass gasifier coupled with a gas engine, *Transport Research Arena– Europe 2012*

C.A. García, F. Llorens, P. García, L. M. Fernández, F. Jurado (2012), Voltage harmonic compensation control for a stand-alone single phase inverter-based fuel cell, IEEE International Symposium on Power Electronics, Electrical Drives, Automation and Motion (SPEEDAM).

A. Cano, F. Jurado, H. Sánchez, M. Castañeda, L. M. Fernández, Control strategies of a fuel-cell hybrid tramway integrating two dc/dc converters, IEEE International Symposium on Power Electronics, Electrical Drives, Automation and Motion (SPEEDAM).

M. Gómez, F. Jurado (2012), Personalized e-learning using shuffled frog-leaping algorithm, IEEE Global Engineering Education Conference (EDUCON).

C. A. García, F. Llorens, P. García, L. M. Fernández, F. Jurado (2012), Comparison of two new methods for voltage harmonic compensation of a stand-alone single phase inverted-based fuel cell, IEEE International Energy Conference and Exhibition (ENERGYCON).

H. Sánchez, A. Cano, F. Jurado, M. Castañeda, L. M. Fernández (2012), Modeling and control of a stand-alone hybrid system based on renewable energies, hydrogen system and battery, IEEE International Energy Conference and Exhibition (ENERGYCON).

P. Cámara, B. Ogayar and P. Vidal, Mayo 2012, Analysis of the cost for powerhouse of small hydropower plants, Hidroenergía 2012. Wroclaw. Poland

Director **Leocadio Hontoria García**  
 Secretario **Francisco José Muñoz Rodríguez**  
 Director de Sección Departamental ----  
 Secretaría Administrativa **Juan Carlos López Romero**

**Áreas de conocimiento**

Tecnología Electrónica  
 Ingeniería de Sistemas y Automática

**Situación del Departamento**

Nº de Catedráticos/as de Universidad **2**  
 Nª de Catedráticos/as de Escuela Universitaria -  
 Nº de Profesores/as Titulares de Universidad **9**  
 Nª de Profesores/as Titulares de Escuela Universitaria **7**

**Composición del Consejo de Departamento**

Nº de doctores **19**  
 Nº de resto de Personal Docente e Investigador **9**  
 Nº de estudiantes **3**  
 Estudiante de Tercer ciclo **1**  
 Personal de Administración y Servicios **1**

**ACTIVIDADES**

A. **Cursos, Seminarios y Conferencias.**

**Cursos**

G. Almonacid, J. Aguilera, M. Fuentes, L. Hontoria, F. J. Muñoz, G. Nofuentes, D. López, P. Pérez, J. de la Casa. Profesores en el Máster Oficial “Energías Renovables” de la Universidad de Jaén durante el curso 2011-12.

G. Almonacid, J. Aguilera, L. Hontoria, G. Nofuentes, D. López, P. Pérez, J. de la Casa. Profesores en el Máster Oficial “Sistemas Fotovoltaicos” de la Universidad Internacional de Andalucía durante el curso 2011-12.

J. Aguilera. Coordinador del Máster Oficial “Sistemas Fotovoltaicos” de la Universidad Internacional de Andalucía durante el curso 2011-12.

J. D. Aguilar, F. Almonacid, L. Hontoria, J. de la Casa, D. López, F. J. Muñoz, V. Muñoz, C. Rus. Profesores participantes en el curso de Formación

**INGENIERÍA ELECTRÓNICA Y AUTOMÁTICA**

Organigrama institucional del Departamento

Profesional Ocupacional (FPO) “Técnico de Sistemas de Energías Renovables”. FormaEmpresaSur. Jaén, Febrero-Junio 2012.

L. Hontoria, D. López, F. J. Muñoz. Profesores participantes en el curso de Formación Profesional Ocupacional (FPO) “Técnico de Sistemas de Energías Renovables”. Saratech. Jaén, Febrero-Junio 2012.

M. Fuentes, F.J. Muñoz, M. Torres. Profesores participantes en el curso de Formación Profesional Ocupacional (FPO) “Instalaciones de Energías Renovables en edificios”. Saratech. Jaén, Febrero-Junio 2012.

### Conferencias

J. Aguilera. “El hogar eficiente” conferencia impartida en la sala de Conferencias de la Villa Solar, Casa de Campo de Madrid con motivo del Solar Decathlon, septiembre 2012.

F. Almonacid. Solar ABB days. octubre 2011

J.Gómez. “Modelado y Control del proceso de extracción de aceite de oliva virgen”. Conferencia invitada. Máster de Control de procesos (UNED), Febrero 2012

E. Estévez. “PLC Based Supervision of Industrial Switched Processes”. Conferencia invitada. Workshop for PhD students of the Institute of Automation and Information Systems, Garching campus of the Technische Universität München - Munich (Alemania), Noviembre 2012.

E. Estévez. “Modeling techniques as applied to generating Tool-independent Automation projects. Addressing the PhD students of the SFB (Collaborative Research Center) on Managing cycles in innovation processes”. Conferencia invitada. Workshop on Modeling Techniques, Garching campus of the Technische Universität München - Munich (Alemania), noviembre 2012.

D. López. “Análisis económico y financiero de los sistemas fotovoltaicos conectados a la red”. Máster en energía solar fotovoltaica. Instituto de energía solar, Universidad politécnica de Madrid. 16 y 17 de febrero de 2012.

### B. Estancias en centros de investigación nacionales o extranjeros.

E. Muñoz. Estancia en el Centro de Domótica Integral (CeDint). Universidad Politécnica de Madrid. 5 Septiembre 2011- 30 marzo 2012.

Manuel Fuentes Estancia en la Tianjin University (China).Julio- Septiembre 2012durante el periodo comprendido entre julio y septiembre de 2012.

### C. Otros.

J. Aguilera y G. Nofuentes. Dirección de la Tesis Doctoral “Contribución a la evaluación de la calidad de los sistemas fotovoltaicos conectados a la red de medio y gran tamaño” por Vicente Muñoz Díez. Escuela Politécnica Superior de la Universidad de Jaén, Abril 2012.

P.J. Pérez y F. Almonacid. Dirección de la Tesis Doctoral “Estudio comparativo de métodos de estimación de la energía en sistemas fotovoltaicos conectados a la red. Aplicaciones de técnicas de redes neuronales” por Catalina Rus Casas. Escuela Politécnica Superior de la Universidad de Jaén, Noviembre 2011.

G. Almonacid y P. Pérez. Dirección de la Tesis Doctoral “Caracterización y determinación de pequeñas irregularidades en conductores” por Juan Carlos Escobedo Molinos. Escuela Politécnica Superior de la Universidad de Jaén, Enero 2012.

A. Gáspar. Participación en defensa de Tesis Doctoral. “Diseño óptimo de parques eólicos de gran dimensión incluyendo análisis de riesgos”, cuyo autor fue D. Javier Serrano González, y defendida el 18 de mayo de 2012 en la Universidad de Sevilla.

J. Aguilera, J. de la Casa, M. Torres, B. García, participantes en el Solar Decathlon 2012. Solar Decathlon es una prestigiosa competición internacional organizada inicialmente por el Departamento de Energía de los Estados Unidos y que premia la casa solar energéticamente más eficiente, sostenible y confortable. Es, por tanto, una excelente plataforma para difundir los conocimientos, innovaciones y aplicaciones de la energía solar fotovoltaica

integrada en edificios mediante prototipos de vivienda que persiguen la mejora de la eficiencia energética.

Con el objetivo de participar en la edición Solar Decathlon Europe 2012, se constituyó el “Andalucía Team” formado por profesores pertenecientes a las Escuelas de Arquitectura de las Universidades de Sevilla, Málaga y Granada, y a la Escuela Politécnica Superior de la Universidad de Jaén. El equipo andaluz fue seleccionado de entre un gran número de candidatos y, a lo largo del mes de septiembre de 2012 compitió junto con otros 19 equipos procedentes de universidades de todo el mundo en la Villa Solar ubicada en la casa de Campo de Madrid, obteniendo finalmente el segundo puesto. Los profesores de la Universidad de Jaén son los responsables del diseño, integración y puesta en marcha de los sistemas fotovoltaicos conectados a la red y del sistema domótico instalado en la vivienda.



Foto interior Patio.

## DEPARTAMENTO DE INGENIERÍA GRÁFICA, DISEÑO Y PROYECTOS

### Organigrama institucional del Departamento

Director/a: Francisco Javier Gallego Álvarez  
 Secretario/a : Miguel Angel García Gutierrez

Director/a de Sección Departamental: Bartolomé Carrasco Hurtado

Secretaría Administrativa: Antonio Sierra Martín

### Áreas de conocimiento

Expresión Gráfica En La Ingeniería

Proyectos En La Ingeniería

### Situación del Departamento

Nº de Catedráticos/as de Universidad: 1

Nª de Catedráticos/as de Escuela Universitaria: 1

Nº de Profesores/as Titulares de Universidad: 4

Nª de Profesores/as Titulares de Escuela Universitaria: 15

Nº de resto de Personal Docente e Investigador: 4

Nº Becarios/as de Investigación: 1

### Composición del Consejo de Departamento

Nº de doctores

Nº de resto de Personal Docente e Investigador: 11

Nº de estudiantes: 15

Estudiante de Tercer ciclo: 15

Personal de Administración y Servicios:

### PUBLICACIONES

Comunicaciones presentadas a Congresos.

Huelma, octubre, 2011

- Título A NEW APPROACH FOR PV DEVELOPMENT: THE EXPLOITATION OF MARGINAL LANDS  
Autores J. Terrados<sup>1</sup>, J. Aguilera<sup>2</sup> G. Nofuentes<sup>2</sup> and J.V. Muñoz<sup>2</sup>.  
Tipo Comunicación oral  
Congreso Proceedings of SEEP2012, , DCU, Dublin, Ireland  
Lugar Dublin, Ireland  
Año 05-08 June 2012

- Ponente: Julio Terrados Cepeda  
Curso: MODELOS E INSTRUMENTOS DE CALIDAD Y BUENAS PRÁCTICAS PARA LA MEJORA DE EMPRESAS E INSTITUCIONES  
Universidad Internacional de Andalucía  
Tetuán (Marruecos)  
Julio, 2012

ACTIVIDADES.

Cursos, Seminarios y Conferencias.

- **Bartolomé Carrasco Hurtado.**  
**Dirección del curso** "Diseño y modificación de planos en 2 y 3 dimensiones". 200 horas lectivas.  
**Organizado por:** el Departamento de Ingeniería Gráfica, Diseño y Proyectos en colaboración con la Consejería de Empleo de la Junta de Andalucía y el Fondo social Europeo.  
**Fecha de celebración:** del 21 de mayo al 27 de Julio de 2012
- **Conferencia de Miguel Angel Rubio Paramio y Alfonso Martínez Ruíz**  
Los Baños Árabes de Jaén: Su Recuperación y Una Reconstrucción Virtual" dentro de las Jornadas de Diseño, Patrimonio y Sistemas de Información Geográfica, el 11 de Mayo de 2012 organizadas por la Universidad de Málaga
- **Patrimonio Industrial: Propuesta metodológica desde la Ingeniería Gráfica para su puesta en valor y difusión**  
Cursos de verano de la Universidad de Cádiz (Julio de 2012)  
Ponente: Dr. D. José Ignacio Rojas Sola
- Ponente: Julio Terrados Cepeda  
Mesa redonda: "Experiencias de planificación estratégica territorial"  
Curso: "Planificación Estratégica y Desarrollo Rural"  
Universidad de Jaén

- Ponente: Julio Terrados Cepeda  
Mesa redonda: "El horizonte de 2015. Pasos hacia las Memorias de Sostenibilidad en la Universidad"  
Curso: COMPROMISO RESPONSABLE UNIVERSIDAD-SOCIEDAD  
Universidad de Extremadura  
Julio, 2012
- Ponente: Julio Terrados Cepeda  
Curso: "Estrategias planificadas y sus resultados en organizaciones de Educación Superior"  
Universidad de Burgos  
Abril de 2012
- Ponente: Julio Terrados Cepeda  
Ponencia: "El Modelo de Responsabilidad Social de la Universidad Internacional de Andalucía"  
VII Encuentros Unidades Técnicas de Calidad de las Universidades Andaluzas  
Universidad de Huelva  
Aracena (Huelva), Octubre de 2011

Dirección de Jornadas

- **Jornadas sobre Diseño e Ingeniería: una colaboración necesaria**  
Universidad Internacional de Andalucía (Febrero de 2012)  
Director: Dr. D. José Ignacio Rojas Sola

- **Las revistas Arquitectura y Cuadernos de Arquitectura: 1960-1970**  
Universidad de Valladolid  
Vocal titular: Dr. D. José Ignacio Rojas Sola

B. Estancias en centros de investigación nacionales o extranjeros.

- Centro: UNIVERSIDAD DE CARTAGENA. CENTRO DE POSGRADO  
Ponente: Julio Terrados Cepeda  
Tema: DOCENCIA EN EL CURSO DE POSGRADO “CALIDAD, EVALUACIÓN Y ACREDITACIÓN DE LA EDUCACIÓN SUPERIOR”.  
Localidad: CARTAGENA DE INDIAS  
PAIS: COLOMBIA  
Fecha:Septiembre-Octubre 2011

- **Optimización del proceso de diseño de los planos de señalización de seguridad** Universidad Politécnica de Cataluña  
Vocal titular: Dr. D. José Ignacio Rojas Sola

Otros

Dirección de tesis doctorales

- **Estudio histórico-tecnológico de la producción de azúcar de caña: Aplicación al análisis desde la ingeniería industrial y la ingeniería gráfica de las máquinas de vapor Fives-Lille y Mirrlees-Watson en la costa granadina**  
Universidad de Jaén  
Director: Dr. D. José Ignacio Rojas Sola

Dr. D. Juan del Ojo Mesa (Instituto de Estadística y Cartografía de Andalucía)

Dra. Dña. Alan D.J. Atkinson Gordo (Univ. de Extremadura)

Fecha de lectura: miércoles 15 de febrero de 2012

Doctoranda: D. José Luis Pérez García

Título de la tesis doctoral: Extracción semiautomática de edificios mediante tratamiento de información LIDAR

Director: Dr. D. Jorge Delgado García

Tribunal:

Presidente: Dr. D. Alfonso Gómez Molina (Univ. Politécnica de Madrid)

Secretario: Dr. D. Francisco Javier Cardenal Escarcena (Univ. de Jaén)

Vocales: Dr. D. Ismael Colomina (Univ. Politécnica de Cataluña)

Participación en Tribunales de Tesis doctorales

- **Revisión de modelos matemáticos de predicción de poder calorífico de materiales biomásicos. Propuesta de nueva metodología.**  
Universidad de Almería  
Presidente titular: Dr. D. José Ignacio Rojas Sola
- **Aplicabilidad de los modelos de evaluación de inversiones en condiciones de riesgo al análisis de rentabilidad de centrales eólicas**  
Universidad de Granada  
Vocal titular: Dr. D. José Ignacio Rojas Sola



Dr. D. José Antonio Malpica Velasco (Univ. de Alcalá de Henares)

Dr. D. Fernando Aguilar Torres (Univ. De Almería)

Fecha de lectura jueves 26 de abril de 2012

Doctoranda: Dña. Elena Giménez de Ory

Título de la tesis doctoral: Metodologías robustas aplicadas al control de calidad de los servicios de posicionamiento proporcionados por la Red Andaluza de Posicionamiento RAP

Director: Dr. D. Antonio J. Gil Cruz

Tribunal:

Presidente: Dr. D. Manuel Sánchez de la Orden (Univ. de Córdoba)

Secretario: Dr. D. Antonio Miguel Ruiz Armenteros (Univ. de Jaén)

Vocal: Dra. Dña. Gracia Rodríguez Caderot (Univ. Comp. de Madrid)



**Ilustración 1. Acto de entrega de premios de la XII edición del Premio Internacional Francisco Coello para Cartografía y ciencias afines.**



**Ilustración 2. Proyecto de Cooperación con la Universidad de N'Gozi (Burundi): “Apoyo a la docencia en la universidad de Ngozi II” (Prácticas de campo con niveles digitales durante agosto de 2011).**



**Ilustración 3. Conferencia impartida por D. Ignacio Pozuelo Meño, Director del Instituto de Estadística y Cartografía de Andalucía.**

## DEPARTAMENTO DE LENGUAS Y CULTURAS MEDITERRÁNEAS

### Organigrama institucional del Departamento

Directora: Encarnación Medina Arjona

Secretarios: Genara Pulido Tirado (hasta el 9 de marzo de 2012), José Luis de Miguel Jover (desde el 13 de marzo de 2012) y Guadalupe Saiz Muñoz (desde el 19 de abril de 2012)

Secretaría Administrativa: Dolores Ortiz Martínez

### Áreas de conocimiento

Estudios Árabes e Islámicos

Filología Francesa

Filología Griega

Filología Latina

Teoría de la Literatura y Literatura Comparada

### Situación del Departamento

Nº de Catedráticos/as de Universidad: 1

Nº de Catedráticos/as de Escuela Universitaria: 0

Nº de Profesores/as Titulares de Universidad: 11

Nº de Profesores/as Titulares de Escuela Universitaria: 1

Nº de resto de Personal Docente e Investigador: 2

### Composición del Consejo de Departamento

Nº de doctores: 14

Nº de resto de Personal Docente e Investigador: 1

Nº de estudiantes: 7

Nº de estudiantes de Tercer ciclo: 1

Nº de Personal de Administración y Servicios: 1

ACTIVIDADES

A. Cursos, Seminarios y Conferencias

• Raúl Manchón Gómez:

- Co-dirección del Curso de Actividades Culturales “Antonio Machado desde la música y la filología. Homenaje” (Baeza, 29 de mayo de 2012).

Comunicaciones, conferencias:

- “Nova crucis gaudia recolat Hispania: un himno latino sobre la batalla de las Navas de Tolosa” en el Congreso internacional ‘Miradas cruzadas. Las Navas de Tolosa 1212-2012’ (Universidad de Jaén, 9-12 de abril de 2012).
- “Animales de guerra en Roma” en el Curso ‘En Grecia y Roma IV: La paz y la guerra’ (Universidad de Granada, 4 de mayo de 2012. Director: Andrés Pociña López).
- “El latín en los Diarios secretos de los Fernández de Moratín” en el VII Congreso de la Sociedad de Estudios Latinos: ‘Del latín a las lenguas romances’ (Toledo, 13-16 de junio de 2012).
- “In Triumpho Sanctae Crucis: himnos latinos medievales sobre la Reconquista” en el International Medieval Meeting. Universitat de Lleida (Lleida, 26-29 de junio de 2012).
- Presentación del libro de Juan Cózar, *Navigatio Sancti Brendani* (Sede Centro de la Universidad de Jaén, 19 de junio de 2012).

• Encarnación Medina Arjona:

Cursos, seminarios y conferencias en la Universidad de Jaén:

- Directora de Seminario *Las alumbradas de Baeza* (Universidad de Jaén, 30 de enero de 2012).
- Conferencia: “Emociones de Mágina en la literatura”, en el II Encuentro Cultural Patrimonio Inmaterial de Sierra Mágina (La Guardia, 13-14 de abril de 2012).
- Coordinadora del VIII Taller Doctoral de la UJA *Mundos de género, territorios de escritura* (Jaén, 20-21 de junio de 2012).
- Coordinadora de las Jornadas Científicas *El ‘pruriens anima’ y la apropiación de experiencias. Escritura y vida cotidiana de las mujeres del Siglo de Oro* (Úbeda-Baeza, 23-24 de octubre de 2012).

Cursos, seminarios y conferencias en universidades nacionales e internacionales:

- Conferencia “Zola et le naturalisme” en la Universidad de Murcia (27 de mayo de 2012).
- Organizadora del Congreso Internacional *Paysages méditerranéens et imagination voyageuse* (Université Cadi Ayyad, Marrakech, 12-14 de noviembre de 2012).

Ponencias en organismos nacionales:

- “Zola, lecteur de Calderón”, en el XXI Coloquio de la Asociación de Profesores de Francés de la Universidad Española (Universidad de Barcelona, 23-25 de mayo de 2012).
- “Le voyage à Paris de Ana de Jesús, escritura y comunicación”, en *El ‘pruriens anima’ y la apropiación de experiencias. Escritura y vida cotidiana de las mujeres del Siglo de Oro* (Úbeda-Baeza, 23-24 de octubre de 2012).
- “Les enjeux de l’indéfinissable chez Claire de Duras”, en el Congreso Internacional *Les romancières sentimentales: nouvelles approches*,

*nouvelles perspectives* (Universitat de Lleida, 10-11 de diciembre de 2012).

Ponencias en organismos internacionales:

- “Papiroflexia de emociones en interior sitiado. *Lyon 1943*, de Ana Martyín Puigpelat”, en el Congreso Internacional *Le créateur et sa critique : Réseau.x et émotion.s de l'enfermement* (Université Lumière-Lyon 2, 23-24 de marzo de 2012).
- “Le personnel du paysage-parcours: l'ascension de l'Etna d'après Paul de Musset, Charles Didier et Maupassant”, en el Congreso Internacional *Les possibilités d'une île – Tour d'horizon littéraire et culturel : approches théoriques et identitaires* (Université de Madeire, 24-25 de septiembre de 2012).
- “La Méditerranée, espace théâtral de l'esthétique baroque”, en Congreso Internacional *Paysages méditerranéens et imagination voyageuse* (Université Cadi Ayyad, Marrakech, 12-14 de noviembre de 2012).

• **María Manuela Merino García:**

Seminario impartido:

- “Le français de l'entreprise II. Niveau débutant-avancé” (4 horas), en el Máster Oficial de Gestión Internacional de la Empresa e Idiomas”, Universidad de Almería, 12 de marzo de 2012.

• **Guadalupe Saiz Muñoz:**

- Directora del *VIII Taller Doctoral de la UJA Mundos de género, territorios de escritura* (Jaén, 20-21 de junio de 2012).
- Ponencia “Mujeres moriscas, guardianas del patrimonio cultural y transmisoras del patrimonio social”, en *El 'pruriens anima' y la apropiación de experiencias. Escritura y vida cotidiana de las mujeres del Siglo de Oro* (Úbeda-Baeza, 23-24 de octubre de 2012).

• **Eduardo A. Salas Romo:**

- Ponencia “El concepto de *tiranía* en la obra de Antonio de Guevara”, presentada en la Conférence Internationale “Thomas More, Renaissance & Tyranny”, organizada por Association Internationale *Amici Thomae Mori – Moreana* y celebrada en París durante los días 4-6 de julio de 2012.

- Conferencia “Los Premios Nobel de Literatura españoles” en *I Jornadas Nobel de la Universidad de Jaén* (Jaén, 11 de octubre de 2012).

- Comunicación “Imágenes andaluzas en la obra poética de Antonio Machado”, presentada en *Antonio Machado y Andalucía. Congreso Internacional conmemorativo de los Cien años del Encuentro de Antonio Machado y Baeza (1912-2012)*, celebrado en Baeza, durante los días 30 y 31 de octubre y 1 de noviembre de 2012.

• **María José Sueza Espejo:**

a. Actividades organizadas por la Universidad de Jaén:

- Organización de la Actividad Cultural: “Antonio Machado Poeta y Profesor de Francés: Homenaje a su figura personal y literaria en el primer centenario de su llegada a Baeza como docente especialista en Lengua Francesa”. Proyecto concedido por el Secretariado de Actividades Culturales del Vicerrectorado de Extensión Universitaria, Deportes y Proyección Institucional y celebrado el 29 de mayo de 2012.

- Creación, recopilación y organización de materiales entre alumnado de la UJA, con vistas a la preparación de Jornadas centradas en el ámbito del turismo previstas para 2013, dentro del marco del Proyecto de innovación docente “Univiajeros: programa de adquisición de

competencias en promoción turística en Lengua Extranjera (Francés)” para el bienio 2010-12.

b. Actividades organizadas por otras instituciones u organismos nacionales o internacionales:

- Presentación de comunicación “Viajes reales e imaginarios en la literatura de Jean Marie Le Clézio” en el Congreso Internacional Multidisciplinar *Historias de viajes II*, organizado por la Universidad de Cádiz, del 4 al 6 de junio de 2012.

• **Francisco Vidal Castro:**

- Coordinador científico (junto con Mostafa Ammadi y M. Jesús Viguera) del *Congreso Internacional V Primavera del Manuscrito Andalusi. “Manuscritos para comunicar culturas”. Rabbi` al-Majtub al-Andalusi. Al-Dawra al-Jamisa*. Córdoba, 12-13 de abril de 2012. Fundación Paradigma Córdoba, Universidades: Hassan II (Casablanca), Córdoba, Jaén y Complutense de Madrid, Proyectos: FFI2009-13847 (Ministerio de Economía) y A1/041677/11 (AECID, Agencia Española de Cooperación Internacional para el Desarrollo. Ministerio de Asuntos Exteriores).
- “Las críticas de al-Wansarisi a Ibn al-Jatib sobre los notarios y el notariado”. Ponencia invitada en el *Congreso internacional Ibn al-Jatib (s. XIV). Saber y poder en al-Andalus*. Granada, Universidad de Granada, CSIC, Patronato de la Alhambra. 15 a 17 (15) de diciembre de 2011. Institución organizadora: Proyecto de Investigación I+D+I "Ibn al-Ja♣b y su tiempo" (FFI2008-03627/FILO), Universidad de Granada.
- “Actividad y vida en la frontera de al-Andalus: la evolución de Omeyas (siglos VIII-XI) a Nazaríes (siglos XIII-XV)”. Comunicación invitada en *Fronteras permeables en los territorios de la Monarquía Hispánica en Europa y América (siglos VIII-XVIII)*. I Seminario Interno del

Proyecto de Investigación HAR2011-2360. Universidad de Jaén. 22 de marzo de 2012. Institución organizadora: Proyecto de Investigación I+D+I “Ciudades de la monarquía hispánica en Europa (siglos xv-xix). Fundación, representación e independencias” (HAR2011-23606). Universidad de Jaén.

- “Manuscritos en Tombuctú: fondos, dimensión histórico-cultural y materiales andalusíes”. En colaboración con José Carlos Cabrera Medina y Naima Ajaouani (Vidal, Cabrera y Ajaouani). Comunicación invitada en el Congreso Internacional *V Primavera del Manuscrito Andalusi. “Manuscritos para comunicar culturas”. Rabbi` al-Matut al-Andalusi. Al-Dawra al-Jamisa*. Córdoba, Biblioteca Viva de al-Andalus. 13-14 de abril de 2012. Institución organizadora: Fundación Paradigma Córdoba, Universidades: Hassan II (Casablanca), Córdoba, Jaén y Complutense, y Proyectos: FFI2009-13847 (Ministerio de Economía) y A1/041677/11 (AECID, Agencia Española de Cooperación Internacional para el Desarrollo. Ministerio de Asuntos Exteriores).
- “Dos modelos de mujeres "sabias" andalusíes en la Loja nazarí”. En colaboración con Antonio Olmo (Olmo y Vidal). Comunicación en el Congreso Internacional *IV Congreso Virtual sobre Historia de las Mujeres*. 15-31 de octubre de 2012. Institución organizadora: Asociación de Amigos del Archivo Histórico Diocesano de Jaén con la colaboración de Archivalia, Sociedad Cooperativa Andaluza y Grupo de Investigación HUM 761 de la Universidad de Jaén.
- “Los documentos árabes como parte del legado manuscrito andalusí en España”. Ponencia invitada en *Jornada de conservación y estudio del legado manuscrito andalusí*. Casablanca. Université Hassan II, Faculté des Lettres et des Sciences Humaines Aïn Chock. 9 de noviembre de 2012. Institución organizadora: Faculté des Lettres et des Sciences Humaines Aïn Chock (Université Hassan II). Colaboran: Ministerio de Asuntos Exteriores y Cooperación (proyecto A1/041677/11 de la Agencia Española de Cooperación Internacional para el Desarrollo) y

Institut Valencià de Conservació i Restauració de Béns Culturals (Generalitat Valenciana).

17 de junio de 2011.

- “Ediciones de ‘manuscritos documentales’”. Ponencia invitada en *Jornadas: Sobre manuscritos andalusíes*. Biblioteca Viva de al-Andalus. Córdoba. 29 y 30 de noviembre de 2012. Institución organizadora: Proyecto de Investigación FFI2009-13847: *Los manuscritos árabes y aljamiados en Madrid* (Ministerio de Economía y Competitividad), en colaboración con la Fundación Paradigma Córdoba, el Instituto del Patrimonio Cultural de España y las Universidades de Casablanca, Complutense, Córdoba, Fez, Granada, Jaén y Sevilla.

Seminario:

CENTRO: Centro Cultural Pedro Poveda (Linares, Jaén).

ORGANISMO: Universidad de Jaén.

MATERIA: ACTIVIDAD DESARROLLADA: “Las unidades de atención a la infancia en Marruecos” (Primera parte: Derecho, sociedad y cultura: los derechos del niño en el Islam).

FECHA DE CELEBRACIÓN: 3 de noviembre a 2 de diciembre (24 de noviembre) de 2011.

- Conferencia: “Ibn Jaqan, vida tormentosa y genio poético de un literato de Alcalá la Real” en la *VIII Velada andalusí "La luna de Yaiyyan": Ibn Jaqan*. Jabalcuz, Jaén. Entidad organizadora: Asociación Española de Amigos de los Castillos (Delegación de Jaén).

- “La batalla de al-`Iqab: la visión de los musulmanes”. Conferencia en el *VIII Centenario de la batalla de Las Navas de Tolosa. IV Ciclo de conferencias sobre historia y patrimonio Militar*. Real Sociedad Económica de Amigos del País (Jaén). Entidad organizadora: Círculo de Amigos de las Fuerzas Armadas, Círculo de Amigos de la BRIMZ, Asociación Española de Amigos de los Castillos, Delegación de Jaén. Ministerio de Defensa (Subdirección General de Patrimonio Histórico-Artístico). 12 a 26 de abril (26) de 2012.

- Conferencia: “El oscuro porvenir de las revueltas árabes” (en colab. con Ignacio Gutiérrez de Terán Gómez-Benita), en el *Foro Jaén de Opinión y Debate* (Jaén). Entidad organizadora: Foro Jaén de Opinión y Debate. 14 de mayo de 2012.

- “Personajes notables musulmanes en la batalla de al-`Iqab 1212”. Conferencia en la *IX Velada andalusí "La luna de Yaiyyan": Personajes musulmanes de Las Navas de Tolosa. Jaén*. Organizada por la Asociación Española de Amigos de los Castillos (Delegación de Jaén). 1 de junio de 2012.

**B. Estancias en centros de investigación nacionales o extranjeros.**

• **Encarnación Medina Arjona:**

- Estancia de investigación en el Centre de Recherche en Littérature Comparée (CRLC) de l'Université Sorbonne-Paris IV, Axe de Recherche « Transferts, échanges », Équipe « Orient / Occident ». 3 meses (01/12/2011-01/03/2012).

- Estancia (programa Erasmus) en École doctorale 122, de l'Université Sorbonne Nouvelle-Paris 3 (3-8/12/2012).

**C. Otros.**

- **Encarnación Medina Arjona:**

Dirección de tesis doctoral:

- Directora de la tesis doctoral *Generación y difusión del conocimiento local desde el patrimonio escrito. El caso de la Diputación Provincial de Jaén*, de la que es autor D. Salvador Contreras Gila.

Miembro de comisión de tesis doctoral:

- Miembro de la comisión juzgadora de la tesis doctoral *Xavier Forneret: historia y leyenda de un escritor*, presentada por Dña. María José Catalá Vallés, y dirigida por la Dra. Dña. Concepción Palacios Bernal. (Universidad de Murcia, 29/11/2011)
- Miembro de la comisión juzgadora de la tesis doctoral *André Gide ou la volonté d'être libre: ses œuvres de jeunesse*, presentada por Dña. Elena Meseguer, y dirigida por el Dr. D. Alfonso Saura. (Universidad de Murcia, 30/10/2012)

Proyectos de investigación:

- Directora del proyecto de cooperación *Paisajes culturales del Mediterráneo: identificación y valorización*, entre Université Cadi Ayyad (Marrakech) y Universidad de Jaén. Convocatoria AECID 2011, Ministerio de Asuntos Exteriores.
- Directora del proyecto de investigación *Las alumbradas de Baeza: leer la espiritualidad y escribir la vida desde el misticismo y la modernidad de su época*. Proyecto de investigación financiado por el Instituto de Estudios Giennenses.
- Miembro del proyecto de investigación *Edgar Quinet : Poésie et religion, génétique des textes poétiques*. Séminaire associé (pôle XIXe siècle). Institut des Textes et Manuscrits Modernes (ITEM- CNRS).

Responsable: Dra. Sophie Guermès, Université Marc-Bloch-Strasbourg II.

- Miembro del proyecto de investigación *Dictionnaire des Naturalismes*. Institut des Textes et Manuscrits Modernes (ITEM- CNRS). Responsables: Dra. Colette Becker y Dr. Pierre Dufief, Université Paris Ouest Nanterre La Défense.
- Miembro del proyecto de investigación *Equipe de Recherche Culture, Patrimoine, Tourisme*. Proyecto financiado por el Centre National pour la Recherche Scientifique et Technique de Marruecos (CNRST). Responsable: Dra. Ouidad Tebbaa, Université Cadi Ayyad.
- Miembro del proyecto de investigación *Groupe de Recherches Orient/Occident*. Financiado por el Centre de Recherches en Littérature Comparée de Paris-Sorbonne (Paris-IV). Responsable: Dra. Anne Duprat, Université Paris-Sorbonne (Paris-IV).
- Miembro del proyecto de investigación *Estudos em Gênero, História e Interculturalidade*, financiado por el Concelho Nacional de Desenvolvimento Científico e Tecnológico (CNPq) de Brasil.
- Miembro del proyecto de investigación *Équipe ERELHA du laboratoire de recherche Art, Culture et Transmission*. Proyecto financiado por el Laboratoire de recherche Art, Culture et Transmission de l'Institut Catholique de Toulouse.
- Miembro del proyecto de investigación *Entre Histórias, deslocamentos e relações de gênero: memórias de mulheres migrantes camponesas brasiguaias em região de fronteira*. Proyecto financiado por el centro nacional de investigación CNPQ de Brasil.
- Miembro del proyecto I+D *Feminidad. Literatura popular francesa y cultura mediática. Repercusión en España*, financiado por el Ministerio de Ciencia y Tecnología.
- Miembro del proyecto *Literatura popular francesa i cultura mediática. LIPOFRANCUME*, financiado por la Generalitat de Cataluña.
- Responsable del grupo de investigación *Fondo cultural francés de la provincia de Jaén*. Proyecto financiado por el PAIDI de la Junta de Andalucía.

• **María Manuela Merino García:**

- Dirección del Trabajo de Fin de Máster, dentro del Máster universitario en profesorado de Educación Secundaria Obligatoria y Bachillerato, Formación Profesional y Enseñanza de Idiomas: “L’application didactique des médias dans la classe de FLE”, realizado por Ana Isabel Sánchez García. Fecha de defensa: 11 de septiembre de 2012, Universidad de Jaén.
- Miembro del tribunal del Trabajo de Fin de Máster, dentro del Máster universitario en profesorado de Educación Secundaria Obligatoria y Bachillerato, Formación Profesional y Enseñanza de Idiomas: “La littérature d’enfance en classe de français comme langue étrangère”, realizado por la alumna Marie Le Clanche, bajo la dirección de Dña. M<sup>a</sup> José Sueza Espejo. Fecha de defensa: mayo de 2012, Universidad de Jaén.
- Participación en el Proyecto de Innovación Docente: “Turismo profesional: situación de comunicación y su terminología específica. Desarrollo de material didáctico para la docencia de Francés del Turismo”, coordinado por Dña. M<sup>a</sup> Luisa Bernabé Gil y presentado públicamente el día 11 de junio de 2012. Universidad de Granada.

• **Rosa María Ruiz Moreno:**

- Directora de la tesis doctoral *La vida rural en el refranero iraquí: un estudio semántico y comparado con los refranes españoles*, presentada por D. Saleem Rahman Murad, y dirigida por los Dres. D. Ventura Salazar y Dña. Rosa María Ruiz. (29/11/2011).

• **María José Sueza Espejo:**

- Dirección de Trabajo de Fin de Máster en Educación Secundaria Obligatoria y Bachillerato, Especialidad Lengua Extranjera en la Universidad de Jaén.

- Participación en Tribunal de Evaluación de un Trabajo de Fin de Máster en Educación Secundaria Obligatoria y Bachillerato, Especialidad Lengua Extranjera en la Universidad de Jaén.

• **Francisco Vidal Castro:**

- Dirección de la tesis doctoral (en codirecc. con José Luis Martín) *Un modelo para la resolución de conflictos internacionales entre Islam y Cristiandad. Elaboración y estudio de un corpus documental de los tratados de paz y tregua entre al-Andalus y los reinos cristianos (Reino Nazarí de Granada con Castilla y Aragón, siglos XIII-XV)*, presentada por D. Diego Melo Carrasco el 18 de julio de 2012, en la Universidad de Salamanca.

**D. Personalidades más relevantes que han visitado nuestra Universidad en actividades organizadas por el Departamento.**

Alfonso Mola, Marina (U. N. E. D.), ponente en Jornadas Científicas *El ‘pruriens anima’ y la apropiación de experiencias. Escritura y vida cotidiana de las mujeres del Siglo de Oro.*

Checa Beltrán, José (CSIC-Madrid), vocal tribunal de tesis doctoral.

Correa Ramón, Amelina (U. de Granada), ponente en Jornadas Científicas *El ‘pruriens anima’ y la apropiación de experiencias. Escritura y vida cotidiana de las mujeres del Siglo de Oro.*

Cristóbal, Vicente (U. Complutense de Madrid), invitado en el Curso-Homenaje “Antonio Machado desde la música y la filología” (mayo de 2012).

Dumora, Florence (U. de Reims), ponente en Jornadas Científicas *El ‘pruriens anima’ y la apropiación de experiencias. Escritura y vida cotidiana de las mujeres del Siglo de Oro.*



DEPARTAMENTO DE MATEMÁTICAS

Organigrama institucional del Departamento

Director/a: José María Quesada Teruel

Secretario/a: Antonio Jesús López Moreno / Miguel Ángel García Muñoz

Director/a de Sección Departamental: Máximo Jiménez López / Esther María García Caballero

Secretaría Administrativa: Agustín Tudela Caballero

Áreas de conocimiento

Área de Álgebra

Área de Análisis Matemático

Área de Geometría y Topología

Área de Matemática Aplicada

Situación del Departamento

Nº de Catedráticos/as de Universidad: 2

Nª de Catedráticos/as de Escuela Universitaria: 1

Nº de Profesores/as Titulares de Universidad: 11

El Hilali, Mina (U. Cadi Ayyad), estancia postdoctoral financiada por el proyecto AECID Paysages littéraires méditerranéens.

Flecha García, Consuelo (U. de Sevilla), ponente en Jornadas Científicas *El 'pruriens anima' y la apropiación de experiencias. Escritura y vida cotidiana de las mujeres del Siglo de Oro.*

García Jurado, Francisco (U. Complutense de Madrid), invitado en el Curso-Homenaje “Antonio Machado desde la música y la filología” (mayo de 2012).

Peyrebonne, Nathalie (U. Sorbonne Nouvelle-Paris 3), ponente en Jornadas Científicas *El 'pruriens anima' y la apropiación de experiencias. Escritura y vida cotidiana de las mujeres del Siglo de Oro.*

Rey Mimoso-Ruiz, Bernadette (Institut Catholique de Toulouse), reunión de trabajo para convenio erasmus.

Rubio Gámez, Francisca (U. Complutense de Madrid), ponente en Jornadas Científicas *El 'pruriens anima' y la apropiación de experiencias. Escritura y vida cotidiana de las mujeres del Siglo de Oro.*

Santa Bañeres, Àngels (U. Lleida), presidente de tribunal de tesis doctoral.

Santos Pinheiros, Alexandra (U. Federal da Grande Dourados), estancia postdoctoral financiada por el Ministerio de Asuntos Exteriores español y el CNPQ de Brasil.

Soubeyroux, Jacques (U. Saint-Etienne), vocal tribunal de tesis doctoral.

Tebbaa, Ouidad (U. Cadi Ayyad), vocal tribunal de Trabajo Tutelado de Iniciación a la Investigación.

Nº de Profesores/as Titulares de Escuela Universitaria: 5

**Composición del Consejo de Departamento**

Nº de doctores: 19

Nº de resto de Personal Docente e Investigador: 6

Nº de estudiantes Nº de estudiantes:

Estudiante de Tercer ciclo:

Personal de Administración y Servicios: 1

**ACTIVIDADES**

**Publicación de la revista Jaen Journal on Approximation**

*Jaen Journal on Approximation* es una revista de matemáticas dedicada a la Teoría de la Aproximación, la primera que se realiza en España de esta materia que nace con el apoyo de la Diputación Provincial, fruto de los Encuentros Internacionales de Aproximación que anualmente organiza el Departamento de Matemáticas en la ciudad de Úbeda y que cuentan con la participación de prestigiosos investigadores de todo el mundo

Director: Javier Muñoz Delgado

Editores Jefe: Dany Leviatan y Miguel Jiménez Pozo

Números publicados en el curso 2011/2012: Vol.,3 números 1 y 2

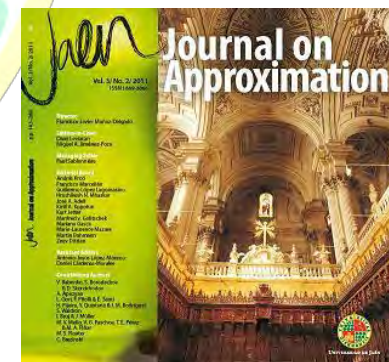

Organización de la “III Jaen Conference on Approximation”

Ubeda, 15-20 julio 2012

Comité Organizador

Francisco Javier Muñoz Delgado (Chairman)

Daniel Cárdenas Morales

Antonio Jesús López Moreno

Antonio Damas Serrano

María Francisca Molina Alba

Esther García Caballero

Antonio Molina Tébar

Miguel Angel García Muñoz

Juan Martínez Moreno

Samuel Gómez Moreno

Juan Navas Ureña

Pedro Garrancho García José María Quesada Teruel

Joaquín Jódar Reyes

Juan Francisco Ruiz Ruiz

José Manuel Latorre Palacios

Baltasar Sánchez Marín

Participaron investigadores de 12 países.  
Entre los más destacados:

- Alexander Alexandrov (Bulgaria)
- Andrei Martínez-Finkelstein (España)
- Marie-Laurence Mazure (Francia)
- Martin Buhmann (Alemania)
- Jozsef Szabados (Hungria)
- Manfred v. Golitschek (Alemania)
- Larry L. Schumaker (EEUU)
- Andrei Martínez Finkelshtein (Universidad de Almería)
- Dany Leviatan (Israel)
- Francesco Altomare (Italia)
- Giuseppe Mastroianni (Italia)
- Paul Sablonniere (Francia)
- Bin Han (Canadá)

**Seminario Permanente sobre Teoría de Aproximación y cuestiones afines**

Coordinadores: Miguel Jimenez Pozo y José María Quesada Teruel

El Seminario Permanente sobre Teoría de Aproximación y Cuestiones Afines está constituido dentro del Departamento de Matemáticas y tiene por objeto poner en común y debatir las investigaciones que realizan los miembros del Departamento en el campo de la Teoría de Aproximación. Su actividad se desarrolla de forma periódica mediante la impartición de cursos, charlas y conferencias por parte de los miembros del Departamento de Matemáticas y profesores e investigadores invitados. El seminario está abierto a la participación de investigadores de otras áreas afines (Estadística, Física, Química, Biología, Ingeniería,...) con el objetivo de favorecer el establecimiento de relaciones de colaboración científica

interdisciplinar entre el Departamento de Matemáticas y otras áreas de conocimiento.

Charlas impartidas:

- “*German University System*”. Isabel Rica de la Esslingen University of Applied Sciences (*Baden-Württemberg, Alemania*).
- *Mejor aproximación local en espacios de Orlicz*. Fabián Eduardo Levis de la Universidad Nacional de Río Cuarto, Argentina.
- *Asintótica Mehler-Heine para polinomios ortogonales*. Juan José Moreno Balcázar de la Universidad de Almería.
- *Caracterización y construcción de mejores aproximantes simultáneos en espacios  $d$  e Orlicz*. Fabian Eduardo Levis. Universidad Nacional de Río Cuarto. Argentina.
- *Operadores que fijan las funciones test*. Daniel Cárdenas Morales. Departamento de Matemáticas. Universidad de Jaén.
- *Best one sided  $L_1$ -approximation and generalized Chebyshev-Markov-Krein inequalities*. José María Quesada Teruel. Departamento de Matemáticas. Universidad de Jaén.
- *An introduction to asymmetric distances and their applications*. Miguel Antonio Jiménez Pozo. Benemérita Universidad Autónoma de Puebla, México.
- *El Teorema de Shapiro para subespacios*. José María Almira Picazo. Departamento de Matemáticas de la Universidad de Jaén.

**Publicación Semanal del Rincón Matemático en el Diario Jaén**

Coordinador: José María Quesada Teruel

Desde el 17 de abril de 2008 el Departamento de Matemáticas lleva a cabo una colaboración semanal con el Diario JAEN mediante la publicación de

un artículo breve de divulgación de las Matemáticas. Esta sección denominada “*El rincón matemático*” se incluye dentro del suplemento del Campus que se edita todos los jueves.

Esta actividad está abierta a la participación de todos aquellos profesores, estudiantes y amantes de las matemáticas, en general. Se trata de dar a conocer otra visión distinta de las matemáticas más allá de la puramente académica y científica.

Artículos publicados durante el curso 2011/2012

- *Encuestas y periódicos*. José Rodríguez Avi. Departamento de Estadística e Investigación Operativa. Universidad de Jaén
- *Cuasicristales: entre las matemáticas y la química*: Angel Cid Araujo. Departamento de Matemáticas. Universidad de Jaén.
- *El matemático del día*: Miguel Angel García Muñoz. Departamento de Matemáticas. Universidad de Jaén.
- “*Pa qué tiras pal polo norte so yo quiero ir a Nueva York?*”. Antonio Jesús López García. Departamento de Matemáticas. Universidad de Jaén.
- *Tres punto tres*. Pedro Garrancho García. Departamento de Matemáticas. Universidad de Jaén.
- *La matemática de los modelos inmunológicos*. Miguel Antonio Jiménez Pozo. Benemérita Universidad Autónoma de Puebla, México.
- *¿Para qué sirve hacer matemática?* Fabián Eduardo Levis. Universidad Nacional de Río Cuarto, Argentina.
- *¡ A jugar ¡* José Angel Cid Araujo. Departamento de Matemáticas. Universidad de Jaén.

- *El acertijo de Einstein.* Fabián Eduardo Levis. Universidad Nacional de Río Cuarto, Argentina.
- *Matemáticas de andar por casa.* José María Quesada Teruel. Departamento de Matemáticas. Universidad de Jaén.
- *La fórmula matemática del cerebro.* Miguel Angel García Muñoz. Departamento de Matemáticas. Universidad de Jaén.
- *... Por tanto, Dios existe. ¡algo que objetar!* Antonio Jesús López Moreno. Departamento de Matemáticas. Universidad de Jaén
- *Cuadrados mágicos.* Juan Martínez Moreno. Departamento de Matemáticas. Universidad de Jaén
- *Numerología y matemáticas.* José María Quesada Teruel. Departamento de Matemáticas. Universidad de Jaén
- *¡Qué calor!* José María Almira Picazo. Departamento de Matemáticas. Universidad de Jaén.
- *Matemático y algo más.* Pedro Garrancho García. Departamento de Matemáticas. Universidad de Jaén.
- *Guerra y redondeo: ¿igual de peligrosos?* Juan José Moreno Balcázar. Universidad de Almería.
- *¿Cuál es el mejor sistema electoral?* José Angel Cid Araujo. Departamento de Matemáticas. Universidad de Jaén.
- *El efecto Mateo.* José Sáez Castillo. Departamento de Estadística e Investigación Operativa. Universidad de Jaén
- *Una ecuación para meditar.* Máximo Jiménez López. Departamento de Matemáticas. Universidad de Jaén.
- *El tenis y el sistema de numeración decimal.* Miguel Angel García Muñoz. Departamento de Matemáticas. Universidad de Jaén.
- *Sobre premios Literarios.* Juan Martínez Moreno. Departamento de Matemáticas. Universidad de Jaén.

- *Cuando las cosas no son lo que parecen.* José María Quesada Teruel. Departamento de Matemáticas. Universidad de Jaén.
- *Rememorando a Alan Turing.* José Angel Cid Araujo. Universidad de Vigo.
- *Matemáticas del día a día.* Joaquín Arías Vilchez. Departamento de Matemáticas. IES Auringis, Jaén.

### Seminario de Teoría de la Medida

Impartido por Miguel Antonio Jiménez Pozo.

Organizado por el Área de Matemática Aplicada. Departamento de Matemáticas

Celebrado durante los meses de octubre-diciembre de 2011.

### Contenidos

- Estructuras. Introducción histórica: Problema débil y problema fuerte de la Medida. Estructuras medibles y topológicas. Propiedades. Espacios de Probabilidad y de Medida. Propiedades. Introducción a la construcción de medidas. Las medidas de Stieltjes y Lebesgue. Esbozo de las nuevas tendencias.
- Integración Introducción histórica al problema de la integración. Integral de Lebesgue de funciones positivas. Propiedades. Integración. Teoremas básicos. Teorema de Lebesgue y sus aplicaciones. Medida producto y teorema de Fubini.

Convolución. Integrales impropias. Primeras nociones sobre regularidad de medidas.

- Derivada e integral El teorema de Lebesgue-Radon-Nykodim . Comparación de las ideas abstractas con las nociones clásicas de funciones monótonas, de variación acotada, relación entre derivada e integral, etc. Algunas aplicaciones del teorema de Radon Nykodim. El problema del cambio de variable en la integración.
- Medidas topológicas. Nociones topológicas avanzadas en espacios localmente compactos. Introducción a la regularidad y a los teoremas de Representación de Riesz. La medida de Radon según Bourbaki. Introducción a las medidas vectoriales y a teoremas más generales de representación de operadores.
- Espacios  $L_p$  Espacios normados y operadores lineales. Espacios de dimensión finita. Desigualdades de Hölder y de Minkowski. Espacios  $L_p$  y sus propiedades. Esbozo de las llaves del Análisis Funcional: Teoremas de Baire, de Extension de Banach, de Banach-Steinhaus, de Banach sobre Aplicaciones abiertas, de Krein-Milman, etc., y algunas de sus aplicaciones.
- Espacios de Hilbert y álgebras de Banach. Breve introducción a las álgebras de Banach. Producto escalar. Espacios de Hilbert. El espacio  $L_2$ . El teorema de la Norma Mínima y sus aplicaciones. Introducción a los Desarrollos ortonormales. Series de Fourier de funciones periódicas.

Cursos, seminarios y conferencias.

- Conferencia invitada: “*Self-shrinkers for the Lagrangian mean curvatura flow and the Clifford torus*”  
Congreso: Workshop Geometric Flows and Geometries structures..

Lugar de Celebración: Valencia, 11 de mayo de 2012 del 10 al 13 de septiembre de 2012

Carácter: Internacional

Organiza: Grupo de Investigación Geometría Diferencial y sus aplicaciones (FQM-324)

- Conferencia invitada: “*El toro de Clifford y el flujo Lagrangiano de la curvatura media*”

Congreso: IX Encuentro Andaluz de Geometría.

Lugar de Celebración: Jaén , 11 de mayo de 2012

Carácter: Internacional

Organiza: Grupo de Investigación Geometría Diferencial y sus aplicaciones (FQM-324)

- Conferencia invitada: *Lagrangian mean curvature flow*

Congreso: Padge 2012 Workshop

Lugar de celebración: Leuven, Bélgica, del 27 al 30 de agosto de 2012

- Comunicación: “*Jmathwiki, self-study online via a knowledge base*”  
6<sup>th</sup> International Technology, Education and Development Conference (INTED 2012)

Autores: García Muñoz, Miguel Ángel; Ruiz Ruiz, Juan Francisco; Ordoñez Cañada, Carmen; Quesada Teruel, José María; Castro López, Ildefonso, Rodríguez Montealegre, Cristina; Garrancho García, Pedro; Sánchez Gómez, Carmen y Damas Serrano, Antonio.

Organiza: International Association of Technology, Education and Development (IATED).

Fecha: Valencia, del 5 al 7 de marzo de 2012

- Comunicación: *“Una herramienta colaborativa en el proceso de aprendizaje-enseñanza de las matemáticas universitarias”*

Autores: García Muñoz, Miguel Ángel; Ruiz Ruiz, Juan Francisco; Ordoñez Cañada, Carmen; Quesada Teruel, José María; Castro López, Ildelfonso y Rodríguez Montealegre, Cristina.

III Jornadas sobre Innovación Docente y Adaptación al EEES en las titulaciones técnicas (INDOTEC 2012).

Organiza: Grupo Docente Interdisciplinar de la ETS de Ing. de Caminos, Canales y Puertos. Universidad de Granada.

Fecha: Granada, 20 y 21 de septiembre de 2012.

- Comunicación: *“Gestión y administración docente online”*

Autores: Ruiz Ruiz, Juan Francisco, García Muñoz, Miguel Angel y Ordoñez Cañada, Carmen

III Jornadas sobre Innovación Docente y Adaptación al EEES en las titulaciones técnicas (INDOTEC 2012).

Organiza: Grupo Docente Interdisciplinar de la ETS de Ing. de Caminos, Canales y Puertos. Universidad de Granada.

Fecha: Granada, 20 y 21 de septiembre de 2012.

- Comunicación: *“Elaboración de un tutorial multimedia para el aprendizaje y la enseñanza de las prácticas con ordenador de las asignaturas de Matemáticas en las nuevas titulaciones de grado”*

Autores: Damas Serrano, Antonio; Jódar Reyes, Joaquín; López Moreno, Antonio Jesús; Ortega Carpio, Manuela; Rosales Ródenas, Consuelo; Sánchez Gómez, Carmen.

Nombre del congreso: "III Jornadas de Innovación Docente y Adaptación al Espacio Europeo de Educación superior en las Titulaciones Técnicas"

Carácter del congreso: Internacional

Lugar y fecha de celebración del congreso: Granada, 20 y 21 de septiembre de 2012

Entidad organizadora del congreso: Universidad de Granada

- Comunicación: *Soluciones de traslación para el flujo lagrangiano de la curvatura media*

Autora: Ana María Lerma Fernández

Nombre del Congreso: “Congreso de Jóvenes Investigadores RSME”,

Lugar y fecha de celebración: Soria del 5 al 9 de septiembre de 2011

Carácter: Nacional

Entidad organizadora: Real Sociedad Matemática Española

- Póster: *Lagrangian Translating Solitons for Mean Curvature Flow*

Autora: Ana María Lerma Fernández

Nombre del Congreso: “XVII Escola de Geometria Diferencial”

Lugar y fecha de celebración: Manaus del 11 al 20 de julio de 2012

Carácter: Internacional

- Póster: *Translating solitons for Lagrangian mean curvature flow in complex Euclidean plane*

Autora: Ana María Lerma Fernández

Nombre del Congreso: “PADGE 2012 workshop”

Lugar y fecha de celebración: Lovaina del 27 al 30 de agosto del 2012

Carácter: Internacional

Entidad organizadora: Katholiene Universiteit Leuven.

Investigador: Dr. Fabián Eduardo Levis de la Universidad Nacional de Río Cuarto, Argentina. Del 2 de noviembre de 2011 hasta el 28 de enero de 2012.

Investigadora: Dra. Yamilet Quintana de la Universidad Simón Bolívar de Venezuela. Del 4 al 7 de octubre de 2011.

**Estancias en centros de investigación nacionales o extranjeros.**

Investigador: Francisco Javier Muñoz Delgado: Departamento de Matemáticas de la Universidad de Tel Aviv (Israel) del 27 abril al 5 de mayo de 2012

Investigadora: Ana María Lerma Fernández. Estancia de investigación en Imperial College de Londres del 20 de marzo al 23 de junio de 2012, bajo la supervisión del profesor André Neves. (Plan de Apoyo a la Investigación, Desarrollo tecnológico e Innovación de la Universidad de Jaén).

Investigadora: Isabel Rica de la Esslingen University of Applied Sciences (Baden-Württemberg, Alemania). Del 22 de septiembre hasta el 5 de octubre de 2012.

Investigador: Xianfeng Wang de la Nankai University (China), el 8 de junio de 2012

Investigador: Antonio Jesús López Moreno. Estancia de investigación en la Technical University of Cluj Napoca, Rumanía del 1 de marzo al 15 de junio.

**Publicaciones científicas**

**Estancias de investigación de profesores extranjeros en nuestro Departamento.**

Investigador: Dr. Miguel Jiménez Pozo de la Benemérita Universidad Autónoma. Del 1 de octubre al 31 de diciembre de 2011.

- [Almira, J.M., Abu-Helaiel, K.F. A Note on Monomials](#) 2012 *Mediterranean Journal of Mathematics* , pp. 1-11
- Almira, J. M.; Romero, A. Some Riemannian geometric proofs of the fundamental theorem of algebra. *Differ. Geom. Dyn. Syst.* 14 (2012), 1–4.
- Almira, J. M. A lethargy result for real analytic functions. *Appl. Math. Lett.* 25 (2012), no. 6, 1016–1018.
- Almira, J. M.; Oikhberg, T. Approximation schemes satisfying Shapiro's theorem. *J. Approx. Theory* 164 (2012), no. 5, 534–571.
- Almira, J. M.; Oikhberg, T. Shapiro's theorem for subspaces. *J. Math. Anal. Appl.* 388 (2012), no. 1, 282–302.



- Almira, Jose María On strict inclusion relations between approximation and interpolation spaces. *Banach J. Math. Anal.* 5 (2011), no. 2, 93–105.
- [Almira, J.M. A Note on Classical and p-adic Fréchet Functional Equations with Restrictions](#) 2011 *Results in Mathematics*, pp. 1-8
- Anciaux, Henri; Castro, Ildefonso Construction of Hamiltonian-minimal Lagrangian submanifolds in complex Euclidean space. *Results Math.* 60 (2011), no. 1-4, 325–349.
- Bustamante, J.; Carrillo-Zentella, A.; Quesada, J. M. Direct and strong converse theorems for a general sequence of positive linear operators. *Acta Math. Hungar.* 136 (2012), no. 1-2, 90–106.
- Bustamante, Jorge; Quesada, José M.; Martínez-Cruz, Reinaldo Polynomial operators for one-sided approximation to functions in  $W_r p [0,1]$ . *J. Math. Anal. Appl.* 393 (2012), no. 2, 517–525.
- Bustamante, Jorge; Quesada, José M.; Martínez-Cruz, Reinaldo Best one-sided L-1 approximation to the Heaviside and sign functions. *J. Approx. Theory* 164 (2012), no. 6, 791–802.
- Cárdenas-Morales, Daniel; Garrancho, Pedro; Raşa, Ioan Asymptotic formulae via a Korovkin-type result. *Abstr. Appl. Anal.* **2012**, Art. ID 217464, 12 pp. 41A36
- Cárdenas-Morales, D.; Garrancho, P.; Raşa, I. Bernstein-type operators which preserve polynomials. *Comput. Math. Appl.* 62 (2011), no. 1, 158–163. 41A36
- Castro, Ildefonso; Torralbo, Francisco; Urbano, Francisco On Hamiltonian stationary Lagrangian spheres in non-Einstein Kähler surfaces. *Math. Z.* 271 (2012), no. 1-2, 257–270.
- Cuenya, H.; Levis, F.; Marano, M.; Ridolfi, C. Best local approximation in Orlicz spaces. *Numer. Funct. Anal. Optim.* 32 (2011), no. 11, 1127–1145.
- López-Moreno, Antonio-Jesús; Latorre-Palacios, José-Manuel Localization results for generalized Baskakov/Mastroianni and composite operators. *J. Math. Anal. Appl.* 380 (2011), no. 2, 425–439.
- Moreno, Samuel G.; García-Caballero, Esther M. Chebyshev polynomials and nested square roots. *J. Math. Anal. Appl.* 394 (2012), no. 1, 61–73.
- Moreno, Samuel G.; García-Caballero, Esther M.  $q$ -Sobolev orthogonality of the  $q$ -Laguerre polynomials  $\{L_{(-N)n}(\cdot; q)\}_{n=0}^{\infty}$  for positive integers  $N$ . *J. Korean Math. Soc.* 48 (2011), no. 5, 913–926.
- Moreno, Samuel, G.; García-Caballero, Esther, Chebyshev polynomials and nested square roots, *J. Math. Anal. Appl.* 394 (2012) 61–73.
- Moreno, Samuel G.; García-Caballero, Esther M. An Infinite Product for the Golden Ratio, *Amer. Math. Monthly* October (2012) 645.
- Moreno, Samuel G. H-717 Advanced Proposed Problem, Fibonacci Quart. *Advanced problems and solutions*, 50 (2012), 187.
- Pinkus, A.; Quesada, J. M. On Chebyshev-Markov-Krein inequalities. *J. Approx. Theory* 164 (2012), no. 9, 1262–1282.

**ORGANIZACIÓN DE EMPRESAS, MARKETING Y SOCIOLOGÍA**

**Organigrama institucional del Departamento**

Director/a M<sup>a</sup> JESÚS HERNÁNDEZ ORTIZ

Director/a Director/a

Secretario/a ELIA GARCÍA MARTÍ

Director/a de Sección Departamental

Secretaría Administrativa JESÚS D. ORTA ORTEGA

**Áreas de conocimiento**

- COMERCIALIZACIÓN E INVESTIGACIÓN DE MERCADOS.
- ORGANIZACIÓN DE EMPRESAS
- SOCIOLOGÍA

**Situación del Departamento**

Nº de Catedráticos/as de Universidad 3

Nº de Catedráticos/as de Escuela Universitaria 0

Nº de Profesores/as Titulares de Universidad 11

Nº de Profesores/as Titulares de Escuela Universitaria 1

**Composición del Consejo de Departamento**

Nº de doctores 30

Nº de resto de Personal Docente e Investigador 10

Nº de estudiantes Nº de estudiantes 2

Estudiante de Tercer ciclo 0

Personal de Administración y Servicios 0

**1. ACTIVIDADES**

**A. CURSOS, SEMINARIOS Y CONFERENCIAS**

Alonso Dos Santos, Manuel. (2012) “La relación entre calidad, satisfacción e intenciones futuras de los espectadores de un gran evento deportivo” Congreso Iberoamericano de Economía del Deporte, Valencia, Spain, 7-8 Junio 2012

Alonso Dos Santos, Manuel. (2012) “La valoración de la calidad de un servicio deportivo náutico según las empresas proveedoras” Congreso Iberoamericano de Economía del Deporte, Valencia, Spain, 7-8 Junio 2012

Alonso Dos Santos, Manuel. (2012) "Satisfaction and Attitude in Sport Website Usage" XXII Jornadas Luso-Espanholas de Gestão Científica, Vila-Real, Portugal, 1-3 Febrero 2012

Alonso Dos Santos, Manuel. (2012) "Attendance behavior model at sports events" International Marketing Trends Conference, Venice, Italy, 19-21 Enero 2012.

Alonso Dos Santos, Manuel. Curso de inglés: Teacher Advanced English Program. University of Kean, NJ, USA (Organizado por la Universidad de Jaén)

Barreda Tarrazona, Raquel. Del 13 de Enero de 2012 presentación del seminario: "Sponsorship Image: An Experimental Design Analysis" en el Seminar series del Institute of Sport and Leisure Policy de la Loughborough University (Reino Unido).

Barreda Tarrazona, Raquel. Del 31 de Mayo de 2012: presentación del Módulo 8: "Marketing" en el Curso de Iniciación Emprendedora para Ciencias de la Salud y Trabajo Social, celebrado en Jaén y organizado por la Cátedra Bancaja Jóvenes Emprendedores - Universidad de Jaén.

Barreda Tarrazona, Raquel. Del 7 de Junio de 2012: presentación de la comunicación: "Segmentación en Redes Sociales" en el seminario Marketing, celebrado en Jaén y organizado por la Cátedra Bancaja Jóvenes Emprendedores - Universidad de Jaén.

Martínez Jurado, Pedro J. y Moyano Fuentes, José Ponencia titulada "La Gestión de Recursos Humanos en los Procesos de Adopción e Implantación de Lean Production: Factores de éxito en la industria aeronáutica" impartida en el marco del XXII Congreso Nacional de ACEDE celebrado en Cádiz el 17 y 18 de septiembre de 2012.

Martínez Jurado, Pedro J. y Moyano Fuentes, José Ponencia titulada "Lean Management y Sostenibilidad: Un análisis sistémico a nivel interno y de cadena de suministro" impartida en el marco del XXII Congreso Nacional de ACEDE celebrado en Cádiz el 17 y 18 de septiembre de 2012.

Martínez Jurado, Pedro J. y Moyano Fuentes, José Ponencia titulada "Changes in Human Resource Management in the transition to Lean Production: Evidence from the prime contractors in the aerospace industry" impartida en el marco de la 4th Production and Operations Management World Conference celebrada en Amsterdam del 1 al 5 de Julio de 2012.

Martínez Jurado, Pedro J. y Moyano Fuentes, José. Ponencia titulada "Key factors in Human Resource Management in the Lean Production Adoption Process: Evidence from the First Tier Suppliers of the Aeronautics Industry" impartida en el marco del 2012 Global Innovation and Knowledge Academy (GIKA) Conference celebrada en Valencia del 10 al 12 de Julio de 2012

Martínez Jurado, Pedro J. y Moyano Fuentes, José Ponencia titulada "Factores claves en la adopción e implementación inicial de Lean Producticon: Un análisis empírico en el sector aerospacial" impartida en el marco de la 7th

International Conference of the Iberoamerican Academy of Management celebrada en Lima del 5 al 7 de diciembre de 2011.

Morente Mejías, Felipe (Dirección), Rodríguez Guzmán, Carmen (Coordinación), y Canto Correa, Francisco Javier (participación). Del 3 al 6 de julio de 2012 Curso Universitario de Verano en Estudios Gitanos Organizado por la Universidad de Jaén y SIKA.

Moyano Fuentes, José. Seminario de investigación impartido “Escribir y publicar en Ciencias Sociales. La importancia de la internacionalización de los resultados de investigación” el 16 de Noviembre de 2011 en la Facultad de Estudios Sociales y del Trabajo de la Universidad de Málaga y organizado por el Vicerrectorado de Investigación y la Facultad de Estudios Sociales y del Trabajo de la Universidad de Málaga.

Moyano Fuentes, José Ponencia titulada “El impacto del nivel de adopción de lean Management en los recursos humanos: un análisis empírico” impartida en el marco de la 7th International Conference of the Iberoamerican Academy of Management celebrada en Lima del 5 al 7 de diciembre de 2011.

Mozas Moral, Adoración. Docente en la asignatura “Claves económicas del mundo en la actualidad”, del Programa Universitario de Mayores de la UJA en Jaén (curso 2011/2012).

Mozas Moral, Adoración Docente en la asignatura “Claves económicas del mundo en la actualidad”, del Programa Universitario de Mayores de la UJA en Linares (curso 2011/2012).

Mozas Moral, Adoración Participación como investigador en proyecto: Extracción de patrones de comportamiento de consumidores en comercio electrónico mediante técnicas de minería de datos web y soft computing. Caso de estudio: venta online de aceite de oliva. Universidad de Jaén, 2011.

Mozas Moral, Adoración Conferencia por invitación “A participacao dos cooperadores na vida das cooperativas”. VI coloquio ibérico de cooperativismo e economía social emprendedorismo, empresa social e cooperativismo. 11 mayo de 2012. Oporto Portugal.

Mozas Moral, Adoración Participación por invitación en el máster oficial de olivicultura y elaiotécnica (universidad de Córdoba), con el módulo “Comercio Internacional, Estrategias de grupos industriales y cooperativas”. Curso 2011-2012

Mozas Moral, Adoración Conferencia por invitación de la fundación catalana de cooperación (Lleida). Título de la conferencia: LA informática y las tecnologías el alcance de la comercialización, dentro de las jornadas ¿Afrontamos y dibujamos nuestro futuro? Una cuestión de actitud. Acciones concretas de cooperativas en el nuevo paradigma empresarial. ,26 de septiembre de 2012.

Mozas Moral, Adoración Ponencia presentada en las Jornadas Científicas: Regards croises Tuniso-Espagnols et réflexions pour le développement du secteur oléicole Tunisie, bajo el título “El cooperativismo oleícola español: evolución y nuevos desafíos”, Organizado por el Instituto del Olivar de Túnez, celebrado en Túnez los días 27 y 28 de marzo de 2012.

Mozas Moral, Adoración Participación como investigador en proyecto: mercados electrónicos: nuevo canal de internacionalización para las empresas oleícolas jiennenses. Instituto de Estudios Jiennenses. 2011.

Mozas Moral, Adoración Docente del curso “Retos del cooperativismo en el sector agroalimentario”, con la ponencia “La participación cooperativa”, de los Cursos Universitarios de Verano “Intendente Olavide” de La Carolina, celebrado del 17 al 20 de julio de 2012.

Mozas Moral, Adoración Participación como investigador en proyecto: Consultorías y gestiones para inscribir en el Registro comunitario la denominación de origen “Café de Valdesia” y para registrar dicha marca en la Oficina de Armonización del mercado interior”, financiado por el Consejo Dominicano del Café, 2012.

Mozas Moral, Adoración Investigadora Principal proyecto: Estrategias de desarrollo del sector oleícola tunecino. Organización, valoración y tecnologías de la Información y la Comunicación”, Convocatoria 2011, Proyecto de la Agencia Española de Cooperación Internacional (AECID).

Núñez-Cacho Utrilla, Pedro. Noviembre de 2011, participación en el Seminario sobre Empresa Familiar del Departamento de Organización de Empresas de la Universidad de Cádiz (España).

Mozas Moral, Adoración Participación como investigador en proyecto: Estrategias de mejora de la comercialización de los aceites de oliva. Convocatoria de proyectos de excelencia. Junta de Andalucía, 2011.

Velasco Gámez, M<sup>a</sup> del Mar y Puentes Poyatos, Raquel. Dirección del Título de Experto Universitario en proceso de elaboración de aceite de oliva. Segunda edición.

Mozas Moral, Adoración Participación como investigador en proyecto: La economía social en las políticas públicas. Perspectivas de política económica, Proyecto del Plan Nacional de I+D, convocatoria 2009.

Velasco Gámez, M<sup>a</sup> del Mar y Puentes Poyatos, Raquel. Dirección del Curso de Especialización Universitario en proceso de elaboración de aceite de oliva. Segunda edición.

Mozas Moral, Adoración Investigadora principal proyecto: Análisis de la imagen y de la actividad comercial a través de la red del sector cooperativo oleícola. Instituto de Estudios Jiennenses, 2011.

**Actividades realizadas por la Cátedra Santander de Empresa Familiar**

Cano Rubio, M.; Fuentes Lombardo, G. y Fernández Ortiz, R. (2011): “El valor de los intangibles en la internacionalización de las bodegas familiares: estudio transnacional”, comunicación presentada en las XXI Jornadas hispano-lusas de Gestión Científica, celebradas en Córdoba en febrero de 2011.

Fernández Ortiz, R.; Fuentes Lombardo, G. y Cano Rubio, M. (2011): “The main challenges facing Spanish wineries in achieving success in their international expansion. A comparative study between family-owned and non-family owned wineries”. Ponencia presentada en el Congreso Wine in the world: markets and globalization. Fourth international conference on economics, management sciences and history of wine, celebrado en Zaragoza en junio de 2011.

Martínez Jiménez, R.; Poza Pérez, J. y Pedrosa Ortega, C. (2011): Un análisis de la disparidad de género en los consejos de administración de las grandes empresas españolas”, comunicación presentada en las XXI Jornadas hispano-lusas de Gestión Científica, celebradas en Córdoba en febrero de 2011.

Martínez Jiménez, R. (2011): “La diversidad de habilidades directivas, clave para la formación de los nuevos líderes en la empresa”. Ponencia invitada en el I Congreso Internacional RIAICES, celebrado en Faro (Portugal) en febrero de 2011.

Puentes Poyatos, R.; Antequera Solis, J.M. y Velasco Gámez, M.M. (2011): “Instrumentos de implantación y comunicación de prácticas socialmente responsables en materia de recursos humanos: medio de captación de personal con talento”. Comunicación presentada en el

XX Congreso Internacional de AEDEM, celebrado en Podgorica (Montenegro) en septiembre de 2011.

Ruiz Jiménez, C.; Vallejo Martos, M.C. y Hernández Ortiz, M.J. (2011): “La armonía organizativa en la empresa familiar y su influencia en el rendimiento”. Comunicación presentada en el XX Congreso Internacional de AEDEM, celebrado en Podgorica (Montenegro) en septiembre de 2011.

**B. ESTANCIAS EN CENTROS DE INVESTIGACIÓN NACIONALES Y EXTRANJEROS**

Barreda Tarrazona, Raquel. Del 16 de Octubre de 2011 al 15 de Enero de 2012, estancia de investigación como visiting scholar en el Institute of Sport and Leisure Policy en la School of Sport, Exercise and Health Sciences de la Loughborough University (Reino Unido).

Barreda Tarrazona, Raquel. Del 12 de Marzo de 2012 al 16 de Marzo de 2012, estancia docente como visiting Erasmus teacher en Université Pierre-Mendès Grenoble 2 (Francia).

Barreda Tarrazona, Raquel. Del 15 de Julio de 2012 al 5 de Agosto de 2012, estancia de formación en idioma inglés para académicos en Kean University (Nueva Jersey, EE.UU.) con una carga lectiva de 69 horas presenciales (23 horas/semana), en el marco de la 3ª convocatoria de ayudas a la formación y perfeccionamiento de la lengua inglesa del personal docente e investigador de la Universidad de Jaén.

Cantón Correa, Francisco Javier. Del 1 de marzo de 2012 al 31 de mayo de 2012, estancia de investigación como investigadora externa en la Universidad de Bolonia (Italia)

Moyano Fuentes, José. Miembro de un tribunal de Acceso a Catedrático de Universidad en el área de Organización de Empresas en la Universidad de Valencia. Fecha de celebración: Marzo de 2012.

Núñez-Cacho Utrilla, Pedro. Del 1 de abril de 2011 al 31 de marzo de 2012, estancia de investigación como investigadora externa en el Departamento de Organización de Empresas de la Universidad de Cádiz (España).

Mozas Moral, Adoración. Evaluador de la Revista Ciriec

**C. OTROS**

Alonso Dos Santos, Manuel. Miembro de comité organizador del Congreso Iberoamericano de Economía del Deporte, Valencia, Spain, 7-8 Junio 2012.

Mozas Moral, Adoración. Evaluador de la Revista REVESCO

Alonso Dos Santos, Manuel. Publicación de artículo: Alonso-Dos-Santos, M. (2012) “An attendance behaviour model at sports events”. Sport Science Review, Volume XXI. Pp. 21-42. DOI 10.2478/v10237-012-0002-x.

Mozas Moral, Adoración. Codirector de la tesis doctoral titulada “Utilización y efectos de las TIC’s en las empresas de economía social”. Departamento responsable: Organización de Empresas, Márketing y Sociología de la Universidad de Jaén.

Langa Rosado, Delia. 2011/2012. Nombrada subdirectora de la revista de la Asociación de Sociología de la educación (RASE).

**ACTIVIDADES DE PROYECCIÓN EXTERNA ORGANIZADAS POR LA CÁTEDRA SANTANDER DE EMPRESA FAMILIAR**

Moyano Fuentes, José. Miembro del Tribunal de Tesis titulada “Adopción de las Tecnologías Grid/Cloud de la información en las organizaciones. Un análisis empírico”. Doctorando: Juan Manuel Maqueira Marín. Calificación: Sobresaliente Cum Laude. Fecha de celebración: Noviembre de 2011.

**Encuentro con empresarios en Alcalá la Real**

Hemos celebrado un nuevo encuentro con empresarios, esta vez en la localidad de Alcalá la Real, el día 3 de febrero de 2011. En esta ocasión, los ponentes fueron Lucas Cañas y José Miguel Antequera, de la Cátedra Santander de Empresa Familiar y D. Pedro Montañés y D. Jorge Montañés, de la empresa Diseño NT. El tema tratado fue la búsqueda de la competitividad en la empresa familiar y la necesidad de invertir en la innovación de la empresa.

El acto se celebró en el Palacio Abascal y tuvo un gran éxito de participación entre el colectivo empresarial.

#### **VI Foro Jiennense de la Empresa Familiar**

Un año más hemos vuelto a celebrar el Foro Jiennense de la Empresa Familiar, esta vez en su 6ª edición. Para el mismo tuvimos la suerte de contar con la participación de D. Joaquín Uriach, de Corporación Uriach, quien nos mostró la experiencia de la organización que él lidera y un ejemplo de poda del árbol familiar. Junto a él, D. Juan Corona, director académico del IEF, también quiso compartir con nosotros y con todos los alumnos y empresarios asistentes algunas de las principales cuestiones fundamentales para lograr la permanencia y continuidad de las empresas familiares. El acto se celebró el día 19 de mayo de 2011 en las instalaciones de la Universidad de Jaén y también tuvo una buena acogida por parte de los medios de comunicación.

#### **Jornadas sobre Gestión del comportamiento en la empresa familiar**

Enmarcadas dentro de la actividad sobre Gestión Estratégica del Comportamiento, el día 24 de mayo de 2011 realizamos unas jornadas sobre este tema aplicándolo al caso concreto de las empresas familiares. Para ello, contamos con la participación en una mesa redonda de tres empresarios de reconocido prestigio en nuestra provincia: D. José Javier Tirado, de Perfumerías Super; D. Marcos Romero, de Transportes Ureña; y D. Óscar Arévalo, del Grupo Ávolo.

Estas jornadas novedosas en sí mismas por ser la primera vez que tratábamos estos temas en las actividades de la Cátedra Santander de

Empresa Familiar de la Universidad de Jaén, resultaron ser de gran interés para los alumnos por las cuestiones que se expusieron allí y porque se les brindó la oportunidad a aquellos alumnos y alumnas que así lo quisieran de entregarles sus curriculum vitae a estos tres empresarios.

#### **VI Jornadas “El derecho de la propiedad industrial en la empresa familiar”**

El 27 de mayo de 2011 celebramos unas nuevas jornadas destinadas a los alumnos de la Facultad de Ciencias Sociales y Jurídicas, organizadas conjuntamente con el Área de Derecho Mercantil de la Universidad de Jaén. En esta ocasión, el ponente fue D. Gabriel González Lima, jefe del servicio de patentes de Biotecnología y Alimentación de la Oficina Española de Patentes y Marcas.

#### **Jornada “Retos de las empresas familiares ante el relevo generacional”**

Esta jornada no ha sido organizada exclusivamente por la Cátedra Santander de Empresa Familiar, sino que fue una propuesta del CADE de Huelma, perteneciente a Andalucía Emprende, Fundación Pública Andaluza, Consejería de Empleo y Consejería de Economía, Innovación y Ciencia de la Junta de Andalucía. Desde este organismo nos propusieron realizar esta jornada en Cabra de Santo Cristo el día 28 de septiembre de 2011 y el ponente invitado fue Manuel Carlos Vallejo Martos. Al acto asistieron varios empresarios de la comarca y en él se trataron los temas fundamentales para garantizar la continuidad de las pequeñas y medianas empresas familiares.



**VII Jornadas sobre Emprendimiento en la empresa familiar:  
Entrepreneurship in Nicaragua**

Aprovechando que teníamos en nuestro departamento a dos profesores visitantes procedentes de la Universidad Centroamericana de Managua (Nicaragua), decidimos realizar el día 27 de octubre de 2011 unas jornadas sobre emprendimiento en la empresa familiar, comparando la situación de los emprendedores españoles y nicaragüenses. Los dos profesores visitantes fueron D. Guillermo Adolfo Bornemann Martínez, decano de la Facultad de Ciencias Económicas y Empresariales y D. Sergio José Ruiz Amaya, director del Departamento de Dirección Empresarial. Junto a ellos intervinieron también D. José García Vico, profesor del Departamento de Organización de Empresas, Marketing y Sociología de nuestra universidad y D. Manuel Carlos Vallejo Martos, profesor de esta Cátedra Santander de Empresa Familiar.



**PATRIMONIO HISTÓRICO**

**Organigrama institucional del Departamento**

Director: Vicente Salvatierra Cuenca  
 Secretaria: Carmen Rueda Galán  
 Secretaría Administrativa: Juan Manuel Castilla Valverde

Áreas de Conocimiento: Arqueología  
 Historia del Arte  
 Historia Medieval  
 Prehistoria

Situación del Departamento

Composición del consejo de Departamento

Nº de doctores: 23  
 Nº de resto Personal Docente e Investigador: 4  
 Nº estudiantes Primer y Segundo Ciclo: 3  
 Estudiantes de Tercer Ciclo: 1  
 Personal de Administración y Servicios: 1

Nº de Catedráticos/as de Universidad: 3  
 Nº de Profesores/as Titulares de Universidad: 10  
 Nº de resto de Personal Docente e Investigador: 11  
 Nº de Becarios/as de Investigación: 4

**DRA. EVA MARÍA ALCÁZAR HERNÁNDEZ (Área de Historia Medieval)**

**A. CURSOS, SEMINARIOS Y CONFERENCIAS**

Ponencias

ALCÁZAR HERNÁNDEZ, E. M<sup>a</sup>: *Las transformaciones en el paisaje rural de la Campiña de Jaén tras la conquista castellana (S. XIII)*. I SEMINARIO INTERUNIVERSITARIO CÁDIZ – EXTREMADURA: “PAISAJES AGRARIOS Y SOCIEDAD RURAL”. Universidad de Extremadura – Universidad de Cádiz [Proyecto *Paisaje agrario y sociedad rural en Extremadura y Andalucía Occidental (siglos XV-XVI)* (HAR2010-15238)]. 23 de Mayo 2012. Cádiz.

Cursos

ALCÁZAR HERNÁNDEZ, E. M<sup>a</sup>: Historia Medieval. JAÉN EN CASTILLA (I): ORGANIZACIÓN POLÍTICA DEL ESPACIO JIENNENSE EN LA EDAD MEDIA. Universidad de Mayores. 22/12/2011 (2 horas). Jaén.

ALCÁZAR HERNÁNDEZ, E. M<sup>a</sup>: Historia Medieval. JAÉN EN CASTILLA (II): ORGANIZACIÓN SOCIAL DEL ESPACIO JIENNENSE EN LA EDAD MEDIA: NOBLES Y CAMPESINOS. Universidad de Mayores. 26/01/2012 (2 horas). Jaén.

Coordinación de curso

ALCÁZAR HERNÁNDEZ, E. M<sup>a</sup>: Coordinadora del Curso: Historia Medieval. Universidad de Mayores, 2011/2012. Universidad de Jaén.

**C. Otros**

Subdirectora de la revista *Arqueología y Territorio Medieval*.

Miembro de la RED DE EXPERTOS EN PATRIMONIO CULTURAL Y NATURAL. Proyecto Campus de Excelencia Internacional en Patrimonio Cultural y Natural. Universidad de Almería, Universidad de Cádiz, Universidad de Córdoba, Universidad de Granada, Universidad de Huelva, Universidad Internacional de Andalucía, Universidad de Jaén, Universidad de Málaga, Universidad Pablo de Olavide y Universidad de Sevilla. Ministerio de Ciencia e Innovación en el marco del Programa Campus de Excelencia Internacional. 2010.

**DR. JOSÉ MANUEL ALMANSA MORENO (Área de Historia del Arte)**

**A. CURSOS, SEMINARIOS Y CONFERENCIAS**

Conferencias

ALMANSA MORENO, J.M.: “Proyección artística de Úbeda y Baeza en el Nuevo Mundo”. *Ciclo de Conferencias sobre Patrimonio Histórico*. Ayuntamiento de Úbeda (Jaén), 2012.

ALMANSA MORENO, J.M.: “Úbeda y Baeza”. *International Workshop on Stone Conservation and Urban Regeneration “Martos Project”*. 23 de agosto de 2012.

Ponencias

ALMANSA MORENO, J.M.: “La máscara del Barroco. La ornamentación de la Sacra Capilla del Salvador, Úbeda”. *III Simposio Internacional de Arte y Patrimonio. El Barroco Iberoamericano*. Sevilla: Universidad Pablo de Olavide, Escuela de Estudios Hispano-Americanos, 17/04/2012.

ALMANSA MORENO, J.M. “Pintura mural en el Nuevo Reino de Granada”. *IV Simposio Internacional de Arte y Patrimonio. El Barroco Iberoamericano*. Sevilla: Universidad Pablo de Olavide, Escuela de Estudios Hispano-Americanos, 18/10/2012.

**B. ESTANCIAS EN CENTROS DE INVESTIGACIÓN NACIONALES O EXTRANJEROS**

*Teacher Advanced English Program*. Kean University, New Jersey. EE.UU., 16/07/2012- 05/08/2012

Estancia en la Escuela Española de Historia y Arqueología de Roma (CSIC): 01/03/2011 - 31/05/2011

**C. OTROS**

Miembro de la RED DE EXPERTOS EN PATRIMONIO CULTURAL Y NATURAL. Proyecto Campus de Excelencia Internacional en Patrimonio Cultural y Natural. Universidad de Almería, Universidad de Cádiz, Universidad de Córdoba, Universidad de Granada, Universidad de Huelva, Universidad Internacional de Andalucía, Universidad de Jaén, Universidad de Málaga, Universidad Pablo de Olavide y Universidad de Sevilla. Ministerio de

Ciencia e Innovación en el marco del Programa Campus de Excelencia Internacional. 2010.

Miembro de la Comisión de Seguimiento del Grado en Historia del Arte (desde 2011).

Consejo de redacción de “*Atrio. Revista de Historia del Arte*”, Universidad Pablo de Olavide, Sevilla.

Consejo asesor de “*Iberian. Revista digital de Historia, Arqueología, Arte*”.

Codirección de la Tesina de D. Rafael Mantas Fernández. “*Revisión historiográfica sobre Sebastián Martínez Domedel (1615-1667). Vida y obra*” (junto con el prof. D. Miguel Ángel León Coloma). Defendida públicamente en la Universidad de Jaén, 30/09/2011.

Secretario del Tribunal de los trabajos de fin del Máster “Arte, museos y gestión del patrimonio histórico” (2011-2012).

- D<sup>a</sup>. Edda Gabriela Zegarra Salas.
- D<sup>a</sup>. Laura Durán e Inmaculada Romero Berro.
- D<sup>a</sup>. Estefanía Martínez Quintana.
- D<sup>a</sup>. Nuria Canivel Achabal.
- D<sup>a</sup>. Elisa Sánchez Ortíz.
- D<sup>a</sup>. Beatriz Ruiz Burgos.
- D<sup>a</sup>. Fátima Colás Cinta.
- D<sup>a</sup>. Juan Pablo García Morales.
- D<sup>a</sup>. Jesús Gallardo Gordillo.
- D<sup>a</sup>. Mercedes Moreno Partal.
- D<sup>a</sup>. Ana Díaz Mateos.
- D<sup>a</sup>. Sarai Estefanía Mogaburo Ayala.

**DRA. ROSARIO ANGUITA HERRADOR (Área de Historia del Arte)**

**A. CURSOS, SEMINARIOS Y CONFERENCIAS**

Conferencias

ANGUITA HERRADOR, R.: “La Platería. Arte al servicio de la eucaristía”, conferencia impartida el 7 de Junio de 2012 en la Sacristía Mayor de la Catedral de Jaén con motivo de la celebración de la festividad del Corpus Christi.

Cursos

ANGUITA HERRADOR, R.: “El conocimiento de las artes suntuarias como argumento para la gestión y difusión del Patrimonio” [en] Curso de Innovación Docente “El patrimonio artístico del Renacimiento y del Barroco como fórmula de conocimiento y generación de empleo”, celebrado en la Universidad de Jaén en Abril de 2012.

C. OTROS

Miembro de la RED DE EXPERTOS EN PATRIMONIO CULTURAL Y NATURAL. Proyecto Campus de Excelencia Internacional en Patrimonio Cultural y Natural. Universidad de Almería, Universidad de Cádiz, Universidad de Córdoba, Universidad de Granada, Universidad de Huelva, Universidad Internacional de Andalucía, Universidad de Jaén, Universidad de Málaga, Universidad Pablo de Olavide y Universidad de Sevilla. Ministerio de Ciencia e Innovación en el marco del Programa Campus de Excelencia Internacional. 2010.

Dirección del Trabajo Tutelado de Iniciación a la Investigación de Dña. Mª Jesús Oya Amate, “La botica del Monasterio de San Lorenzo de El Escorial”, defendida públicamente en Julio de 2012.

Miembro de la Comisión de los Trabajos Tutelados de Iniciación a la Investigación:

- “Revisión historiográfica en torno a Sebastián Martínez”, de D. Rafael Mantas Fernández.

- “La pintura giennense en el siglo XIX”, de Dña. Mª del Mar Rodríguez Rodríguez.
- “Iconografía de Jesús Nazareno en la provincia de Jaén (siglos XVI-XVIII)”, de D. José Joaquín Quesada Quesada.
- “Arte y arquitectura funeraria en Jaén: el Cementerio de San Eufrasio”, de Dña. Carolina Prieto Quirós.
- “Arquitectura del ocio en Jaén”, de D. Francisco Rojas Serrano.

DR. JUAN PEDRO BELLÓN RUÍZ (Área de Arqueología)

A. CURSOS, SEMINARIOS Y CONFERENCIAS

Ponencias

BELLÓN RUIZ, J. P.: Conflicto y romanización: la batalla de Baecula. *Reunión Científica. Diálogo de identidades bajo el prisma de las manifestaciones religiosas en el ámbito mediterráneo (siglos III a.C. - I d.C.)*. Instituto de Arqueología de Mérida (CSIC). 12-14 noviembre 2012

BELLÓN RUIZ, J. P.: La memoria sobre los santuarios iberos de Jaén. *Congreso Internacional. El santuario de la Cueva de la Lobera (Castellar). 1912-2012*". Castellar (Jaén). 4-6 octubre 2012.

BELLÓN RUIZ, J. P.: I luoghi della battaglia tra Annibale ed il console Marcello: le nuove indagini. *Notte dei Musei, 2012. Note di Storia: "Nuove ricerche sul sito di Numistro"*. Museo Archeologico Nazionale di Muro Lucano (Potenza, Basilicata, Italia). 19 mayo 2012.

GARCÍA-BELLIDO, Mª P.; MONTERO I. Y J.P. BELLÓN: La moneda de un campo de batalla: Baecula. Congreso Internacional La Segunda Guerra Púnica en la Península Ibérica. Sala de Grados del edificio D-2. Universidad de Jaén. Organiza: Centro Andaluz de Arqueología Ibérica. 26/11/2011.

MOLINOS, M.; RUÍZ, A.; BELLÓN, J. P.; GÓMEZ, F.; RUEDA, C.; SÁNCHEZ, A. y GUTIÉRREZ SOLER, L. Mª: Historia de la investigación de

Baecula. Congreso Internacional La Segunda Guerra Púnica en la Península Ibérica. Sala de Grados del edificio D-2. Universidad de Jaén. Organiza: Centro Andaluz de Arqueología Ibérica. 26/11/2011.

RUÍZ, A.; MOLINOS, M.; BELLÓN, J. P.; GÓMEZ, F.; RUEDA, C. y GUTIÉRREZ SOLER, L. M<sup>a</sup>: Primeras conclusiones sobre el desarrollo de la batalla. Congreso Internacional La Segunda Guerra Púnica en la Península Ibérica. Sala de Grados del edificio D-2. Universidad de Jaén. Organiza: Centro Andaluz de Arqueología Ibérica. 26/11/2011.

Conferencias

BELLÓN RUIZ, J. P.: Baecula : arqueología de una batalla. *III Jornadas de Divulgación de la Investigación*. Unidad de Cultura Científica de la Universidad de Jaén. I.E.S. Porcuna/I.E.S. Jódar. 21-22 diciembre 2011.

Coordinación de seminarios y congresos

*Coordinación del Congreso Internacional La Segunda Guerra Púnica en la Península Ibérica. Presentación del Proyecto Baecula. Fechas de celebración: 24-26 de noviembre de 2011. Entidad organizadora: Centro Andaluz de Arqueología Ibérica (Universidad de Jaén).*

*Organización del Seminario De Baecula a Numistro: archeologia della Seconda Guerra Punica. Fechas de celebración: 12 abril 2011. Entidad organizadora: Centro Andaluz de Arqueología Ibérica, Escuela Española de Historia y Arqueología en Roma, Scuola di Specializzazione per i Beni Culturali di Matera (Università degli Studi della Basilicata, Italia), Istituto del Patrimonio Cultural de España (Ministerio de Cultura).*

C. OTROS

Miembro de la Unidad Asociada del CSIC: “Arqueología del Paisaje: lecturas territoriales y simbólicas”. Investigadores Principales: Arturo Ruiz Rodríguez y Francisco Javier Sánchez Palencia.

Miembro de la RED DE EXPERTOS EN PATRIMONIO CULTURAL Y NATURAL. Proyecto Campus de Excelencia Internacional en Patrimonio Cultural y Natural. Universidad de Almería, Universidad de Cádiz, Universidad de Córdoba, Universidad de Granada, Universidad de Huelva, Universidad Internacional de Andalucía, Universidad de Jaén, Universidad de Málaga, Universidad Pablo de Olavide y Universidad de Sevilla. Ministerio de Ciencia e Innovación en el marco del Programa Campus de Excelencia Internacional. 2010.

Miembro del Consejo Asesor de la *Revista Menga. Revista de Prehistoria de Andalucía*. Consejería de Cultura de la Junta de Andalucía. 2009.

DR. JUAN CARLOS CASTILLO ARMENTEROS (Área de Historia Medieval)

A. CURSOS, SEMINARIOS Y CONFERENCIAS

Comunicaciones a Congresos:

CASTILLO ARMENTEROS, JC.; SALVATIERRA CUENCA, V.; NAVARRO PÉREZ, M.; GUTIÉRREZ CALDERÓN, MV. Y CASTILLO ARMENTEROS, JL.: “Las fortalezas de la Orden de Calatrava en el sector occidental de la frontera del Reino de Jaén”. En *Encontro Internacional Castelos das Ordens Militares*. Tomar (Portugal). Celebrado del 10 al 13 de Octubre de 2012. Organizado por el Secretário de Estado de Cultura del Governo de Portugal; Direção-General do Património Cultural y GESOS-Municipio de Palmela.

Cursos:

*Las repercusiones de la batalla en el mundo cristiano*. Impartido en el marco de los XIII Cursos Universitarios de Verano Intendente Olavide dentro del Curso “La Batalla de Las Navas de Tolosa (Aspectos Históricos y Estratégico-

Militar)". Organizados por la Universidad de Jaén y Excmo. Ayuntamiento de La Carolina. Impartidos en La Carolina (Jaén) del 9 al 12 de Julio de 2012.

*Las Órdenes Militares y sus posesiones jiennenses tras la conquista castellana.* Impartido en el marco de los Cursos de la Universidad de Mayores de la Universidad de Jaén, dentro del Curso titulado *Historia Medieval*.

Conferencias:

CASTILLO ARMENTEROS, JC.: *Actuaciones arqueológicas en fortificaciones medievales de la Campiña de Jaén: Los Alcázares de Jaén y las Murallas de Andújar.* Impartida en Mengíbar (Jaén) el 12 de Noviembre de 2011, organizado por la Asociación para el Desarrollo de la Campiña Norte de Jaén (PRODECAM) y el Excmo. Ayuntamiento de Mengíbar

CASTILLO ARMENTEROS, JC.: *Conquista y formación del Reino de Jaén,* impartida en Guarroman (Jaén) el 9 de Marzo de 2012, organizada por el CEP Linares – Andújar / HESPERIDES: Asociación de Profesores de Bachillerato de Geografía e Historia de Andalucía

CASTILLO ARMENTEROS, JC.: *La Orden Militar de Calatrava en la Provincia de Jaén. Los castillos de Sabiote, Alcaudete y Lopera,* impartida en Úbeda (Jaén) de 26 de Abril de 2012, organizada por la Asociación Cultural Plaza Vieja de Úbeda

CASTILLO ARMENTEROS, JC.: *Nuestro Patrimonio Histórico-Cultural.* Torredelcampo, impartida en Torredelcampo (Jaén) el 24 de Marzo de 2012, organizada por el Excmo. Ayuntamiento de Torredelcampo. Lugar: Torredelcampo (Jaén)

**C. OTROS**

Miembro de la RED DE EXPERTOS EN PATRIMONIO CULTURAL Y NATURAL. Proyecto Campus de Excelencia Internacional en Patrimonio Cultural y Natural. Universidad de Almería, Universidad de Cádiz, Universidad de Córdoba, Universidad de Granada, Universidad de Huelva,

Universidad Internacional de Andalucía, Universidad de Jaén, Universidad de Málaga, Universidad Pablo de Olavide y Universidad de Sevilla. Ministerio de Ciencia e Innovación en el marco del Programa Campus de Excelencia Internacional. 2010.

*Miembro del Comité Científico:*

*Congreso Internacional: Miradas Cruzadas. 1212 - 2012 Navas de Tolosa,* Organizado por la Excma. Diputación Provincial de Jaén y Universidad de Jaén. Celebrado en Jaén del 9 al 12 de Abril de 2012.

*VII Jornadas Hispanoportuguesas de Historia Medieval. La Península Ibérica en tiempo de las Navas de Tolosa.* Organizado por la Sociedad Española de Estudios Medievales. Celebrado en Baeza (Jaén) del 27 al 29 de Septiembre de 2012.

**DR. RAFAEL CASUSO QUESADA (Área de Historia del Arte)**

**A. CURSOS, SEMINARIOS CONFERENCIAS**

Ponencias

CASUSO QUESADA, R.: "La arquitectura de Andújar 1925-1965", dentro de la Jornadas "Estudios de la comarca de Andújar. Valores histórico-artísticos". 6 a 24 de marzo de 2012. Centro de Profesorado Linares- Andújar.

Conferencias

CASUSO QUESADA, R.: "La plaza de Abastos de Andújar". 7 de marzo de 2012. Organiza, Excmo. Ayuntamiento de Andújar y Cámara de Comercio.

CASUSO QUESADA, R.: "Cine y vanguardias". Universidad de Mayores. Universidad de Jaén, 30 de noviembre de 2011.

CASUSO QUESADA, R.: “El nuevo cine de los sesenta. La Nouvelle Vague”. Universidad de Mayores. Universidad de Jaén, 11 de enero de 2012.

Mesas redondas

CASUSO QUESADA, R.: “La arquitectura de Miguel Fisac y el Instituto de Bachillerato Ntra. Sra. de la Cabeza en Andújar”. Organiza Excmo. Ayto. de Andújar - Instituto de Bachillerato Ntra. Sra. de la Cabeza en Andújar. 18 de abril de 2012.

CASUSO QUESADA, R.: “Las Viviendas Protegidas de Jaén”. Organiza Excmo. Ayto. de Jaén y OCO (Asociación de Vecinos). Jaén, 2 de mayo de 2012.

CASUSO QUESADA, R.: “Patrimonio y Constitución española”. Instituto Provincial de Enseñanza Permanente de Jaén. 7 de diciembre de 2012.

**B. ESTANCIAS EN CENTROS DE INVESTIGACIÓN NACIONALES O EXTRANJEROS**

Escuela Española de Historia y Arqueología en Roma (CSIC). 1 al 31 de julio de 2012. Estancia de investigación sobre “El origen del racionalismo arquitectónico y la intervención en bienes culturales durante el siglo XX”.

**C. OTROS**

Miembro del Tribunal del Trabajo Tutelado de Iniciación a la Investigación “Arquitectura industrial. Mercados de abastos en la provincia de Jaén”, realizado por Sheila Palomares Alarcón. 17 de mayo de 2012.

Evaluador externo de la Revista Gazeta de Antropología. Asociación granadina de Antropología. Granada, 16 de septiembre de 2011.

Informe científico-técnico sobre el libro “Historia Social y Artística de los edificios linarenses”. Servicio de publicaciones de la Universidad de Jaén. 18 de enero de 2012.

Miembro de la RED DE EXPERTOS EN PATRIMONIO CULTURAL Y NATURAL. Proyecto Campus de Excelencia Internacional en Patrimonio Cultural y Natural. Universidad de Almería, Universidad de Cádiz, Universidad de Córdoba, Universidad de Granada, Universidad de Huelva, Universidad Internacional de Andalucía, Universidad de Jaén, Universidad de Málaga, Universidad Pablo de Olavide y Universidad de Sevilla. Ministerio de Ciencia e Innovación en el marco del Programa Campus de Excelencia Internacional. 2010.

**DR. PEDRO GALERA ANDREU (Área de Historia del Arte)**

**A. CURSOS, SEMINARIOS CONFERENCIAS**

Conferencias

GALERA ANDREU, P.: “Los secretos arquitectónicos de la catedral de Jaén”. (Marzo de 2012). Real Sociedad de Amigos del País. Jaén.

GALERA ANDREU, P.: “El Instituto de Estudios Giennenses” (Febrero 2012) Centro de estudios Históricos Granada y su Reino. Granada.

GALERA ANDREU, P.: “Francisco de los Cobos, magnificante y esplendoroso”. (Mayo 2012) Catedral de Jaén.

GALERA ANDREU, P.: “El arte del renacimiento en la segunda mitad del siglo XVI” (Junio 2012). Centro de estudios Linarenses. Linares.

Ponencias

GALERA ANDREU, P.: “Coleccionismo en el estamento religiosos jiennense en los siglos del Barroco”. Congreso Internacional Barroco Hispanoamericano. Sevilla, Universidad Pablo de Olavide, Abril 2012.

GALERA ANDREU, P.: “La procesión de la “Minerva” en Madrid, 1797”. Congreso Internacional “Coleccionismo y Patronazgo en las relaciones entre España e Italia”. Málaga, Universidad, Octubre 2012.

Cursos

GALERA ANDREU, P.: Cursos del Programa de la Universidad de Mayores de la UJA.

GALERA ANDREU, P.: la Edad Moderna y Contemporánea desde la perspectiva artística y cultural” (Sede Jaén) Dir.: Victor Yáñez. Curso de Verano: “Qué urbanismo es posible en tiempos de crisis? Participante en Mesa Redonda: La Carlina, julio de 2012.

Organización de cursos

GALERA ANDREU, P.: Dirección y ponencia en el Curso: “El mundo del arte: Coleccionismo, Difusión y Protección del Patrimonio artístico” (Sede de Jaén).

GALERA ANDREU, P.: Dirección y ponencia en el Curso: “El renacimiento en Andalucía Oriental (Sede Alcalá la Real)

C. OTROS

Miembro de la RED DE EXPERTOS EN PATRIMONIO CULTURAL Y NATURAL. Proyecto Campus de Excelencia Internacional en Patrimonio Cultural y Natural. Universidad de Almería, Universidad de Cádiz, Universidad de Córdoba, Universidad de Granada, Universidad de Huelva, Universidad Internacional de Andalucía, Universidad de Jaén, Universidad de

Málaga, Universidad Pablo de Olavide y Universidad de Sevilla. Ministerio de Ciencia e Innovación en el marco del Programa Campus de Excelencia Internacional. 2010.

TRABAJOS DE D.E.A. Y TUTELADOS EN EL CURSO 2011-2012

- “Mercados de Jaén”. Autora: Sheila Palomares. (Abril 2012). Calificación: Sobresaliente.

- “Hospitales en el Antiguo Régimen en Jaén”. Autor: Andrés Molina Aguilar (Abril 2012), Calificación: Sobresaliente

- “Arquitectura del ocio en Jaén: Casinos y Circulos”. Autor: Francisco Rojas Serrano (Junio 2012). Sobresaliente.

Participación en Máster

Máster: “Arte, Museo y Gestión en patrimonio Histórico”. Universidad “Pablo Olavide” de Sevilla. Enero de 2012.

PARTICIPACIÓN EN COMISIONES DE PLAZAS Y JURADOS

Vocal 1º en la Plaza de T.U. convocada por la Universidad de Granada (Hª del Arte). Julio de 2012.

Miembro del Jurado Premio “Emilio Ollero” de Pintura del Instituto de Estudios Giennese. Diciembre 2011.

Miembro del Jurado, Premio “Cronista Cazabán”, Instituto de Estudios Giennese, Diciembre 2011.

**DRA. CARMEN GUERRERO VILLALBA (Área de Historia del Arte)**



**A. CURSOS, SEMINARIOS CONFERENCIAS**

Ponencias

GUERRERO VILLALBA, C.: El Conjunto Histórico de Jaén desde la Periferia. CONGRESO Educación Artística y Visual. Aportaciones desde la Periferia Universidad de Jaén (Octubre 2011-Abril 2012).

Conferencias

GUERRERO VILLALBA, C.: “*Mujeres en el Arte*”. Mesa redonda. Unidad de Cultura Científica Universidad de Jaén. (14 Diciembre 2011)

GUERRERO VILLALBA, C.: “*Políticas de Igualdad. Incidencia en el Ámbito de la Cultura y la Educación*”. Organizada por Consejería para la Igualdad y Bienestar Social. Instituto de la Mujer. Asociación de Mujeres Juristas de Jaén (1 Marzo 2012)

GUERRERO VILLALBA, C.: Mesa redonda: *Mujeres y Museos “Mujeres en el sistema del Arte”*. Museo de Jaén, Instituto de la Mujer, Consejería de Cultura (13 Marzo 2012)

GUERRERO VILLALBA, C.: “*Lavinia Fontana pintora (1552-1614), da Bologna a Jaén.*” Fiesta de la Historia. Facultad de Humanidades y Ciencias de la Educación. Universidad de Jaén. Catedral de Jaén (19 Mayo 2012).

GUERRERO VILLALBA, C.: “*Una mirada feminista al Museo de Jaén*”. Fiesta de la Historia. Fiesta de la Historia. Facultad de Humanidades y Ciencias de la Educación. Universidad de Jaén. Museo de Jaén (24 Mayo 2012).

Cursos

GUERRERO VILLALBA, C.: “*El museo contemporáneo: Coleccionismo y exhibición*”; “*Difusión y labor didáctica del Museo*”. 4º (JAÉN) (Enero 2012). Universidad de Jaén, Programa Universitario de Mayores. ASIGNATURA: EL MUNDO DEL ARTE: COLECCIONISMO, DIFUSIÓN Y PROTECCIÓN DEL PATRIMONIO ARTÍSTICO.

GUERRERO VILLALBA, C.: “*El Patrimonio artístico del Renacimiento y el barroco como recurso didáctico y su musealización*”. INNOVACIÓN DOCENTE EL PATRIMONIO ARTÍSTICO DEL RENACIMIENTO Y DEL BARROCO COMO FÓRMULA DE CONOCIMIENTO Y GENERACIÓN DE EMPLEO (Abril 2012).

GUERRERO VILLALBA, C.: *Elaboración de Materiales para la mediación social desde la perspectiva de género. Aplicaciones y revisión de los trabajos finales del curso. Modulo V. Metodología.* (Online). CURSO: ESPECIALISTA EN IGUALDAD, POLÍTICAS PÚBLICAS Y BIENESTAR EN EL ÁMBITO LABORAL: PRÁCTICAS Y DESTREZAS (Título propio. (Semipresencial). Centro de Formación continua, Universidad de Almería. Vicerrectorado de Estudiantes Cultura y Extensión Universitaria y Deportes. Secretariado de la Mujer. 6 a 28 Septiembre.

Organización de seminarios

Organización Mesa Redonda: Coleccionismo y Mercado del Arte. Cotizaciones de artistas contemporáneos en las colecciones del Museo. Museo de Jaén. Área Historia del Arte. Departamento Patrimonio Histórico. Universidad de Jaén, (Mayo 2012).

Organización y Coordinación Jornadas Europeas de Patrimonio 2011 en Jaén y provincia. Junta de Andalucía y Consejo de Europa (Octubre 2011)

**C. OTROS**

Dirección Trabajo Tutelado de Iniciación a la Investigación (Octubre 2012) “LA DIFUSIÓN DEL ARTE CONTEMPORÁNEO A TRAVÉS DEL CENTRO JOSÉ GUERRERO DE GRANADA (2000-2010)”.

Coordinación Campaña Escuela y Patrimonio en la provincia de Jaén. Junta de Andalucía. Consejería de Educación y Consejería de Cultura. Gabinete Pedagógico de Bellas Artes. (Curso escolar 2011-2012)

Coordinación y Difusión Exposiciones 2011-12 Museo de Jaén. Consejería de Cultura. Gabinete Pedagógico de Bellas Artes. Junta de Andalucía. Consejería de Educación y Consejería de Cultura. (Curso escolar 2011-2012)

Dirección y coordinación equipos elaboración material de difusión Exposición *Splendor Europaeae*. Catedral de Jaén, Área Historia del Arte. Universidad de Jaén (Marzo-Abril 2012)

**DR. LUIS MARÍA GUTIÉRREZ SOLER (Área de Arqueología)**

**A. CURSOS, SEMINARIOS CONFERENCIAS**

Ponencias

MOLINOS, M.; RUÍZ, A.; BELLÓN, J. P.; GÓMEZ, F.; RUEDA, C.; SÁNCHEZ, A. y GUTIÉRREZ SOLER, L. M<sup>a</sup>: Historia de la investigación de Baecula. Congreso Internacional La Segunda Guerra Púnica en la Península Ibérica. Sala de Grados del edificio D-2. Universidad de Jaén. Organiza: Centro Andaluz de Arqueología Ibérica. 26/11/2011.

RUEDA, C.; RODRÍGUEZ, A.; GÓMEZ, F.; MARTÍNEZ, A.; GUTIÉRREZ, L. M<sup>a</sup>; ARJONILLA, A; MORA, M. C.; SÁNCHEZ, A.; TUÑÓN, A. y RUÍZ, A.: La cerámica en el Cerro de las Albahacas y en el *oppidum* de Turruñuelos. Congreso Internacional La Segunda Guerra Púnica en la Península Ibérica. Sala de Grados del edificio D-2. Universidad de Jaén. Organiza: Centro Andaluz de Arqueología Ibérica. 26/11/2011.

RUÍZ, A.; MOLINOS, M.; BELLÓN, J. P.; GÓMEZ, F.; RUEDA, C. y GUTIÉRREZ SOLER, L. M<sup>a</sup>: Primeras conclusiones sobre el desarrollo de la batalla. Congreso Internacional La Segunda Guerra Púnica en la Península Ibérica. Sala de Grados del edificio D-2. Universidad de Jaén. Organiza: Centro Andaluz de Arqueología Ibérica. 26/11/2011.

GUTIÉRREZ SOLER, L. M<sup>a</sup> y PÉREZ VALLEJO, L.: The Giribaile research project. New approach to the landscape and the Iberian Culture. International Mediterranean Survey Workshop. University of Leiden (Holanda). 03/12/2011.

GUTIÉRREZ SOLER, L. M<sup>a</sup> y CORPAS, F. A.: El paisaje minero antiguo en la vertiente sur de Sierra Morena. Estado de la cuestión e interpretaciones recientes. Paisajes mineros antiguos en la península Ibérica: investigaciones recientes y nuevas líneas de trabajo. Homenaje a Claude Domergue. Almadén. Ministerio de Economía y Competitividad, Departamento de Prehistoria y Arqueología de la UNED y Escuela de Ingeniería Minera e Industrial de Almadén (Universidad de Castilla-La Mancha). Coord.: Mar Zorzalejos Prieto (UNED) y Luis Mansilla Plaza (UCLM). 21/03/2012.

GUTIÉRREZ SOLER, L. M<sup>a</sup>: El *oppidum* de Giribaile. Metodología y proyecto de interpretación histórica. En torno a Giribaile. Reflexiones acerca de la interpretación y puesta en valor de nuestro patrimonio arqueológico. Salón de Grados del edificio D-1 de la Universidad de Jaén. Universidad de Jaén. Unidad de Actividades Culturales. 25/04/2012.

GUTIÉRREZ SOLER, L. M<sup>a</sup>: Conjuntos troglodíticos de la provincia de Jaén (España). Colloque Internationale de Saint-Martin-le-Vieil: troglodytismes en Méditerranée au Moyen Âge. Amicale Laïque de Carcassonne. Saint-Martin-le-Vieil. 29/09/2012.

**Organización de actividades y Cursos**

GUTIÉRREZ SOLER, L. M<sup>a</sup>: En torno a Giribaile. Reflexiones acerca de la interpretación y puesta en valor de nuestro patrimonio arqueológico. Universidad de Jaén. Vicerrectorado de Extensión Universitaria, Deportes y

Proyección Institucional. 25/04/2012 – 19/05/2012. Dirección y coordinación de la actividad.

**B. ESTANCIAS EN CENTROS DE INVESTIGACIÓN NACIONALES O EXTRANJEROS**

Estancia en Kean University (New Jersey, Estados Unidos). TÍTULO DEL CURSO: Teacher Advanced English Programa. 16 de Julio – 3 de Agosto 2012 (69 horas). ENTIDADES ORGANIZADORAS: *Kean University - Universidad de Jaén.*

**C. OTROS**

Miembro de la Unidad Asociada del CSIC: “Arqueología del Paisaje: lecturas territoriales y simbólicas”. Investigadores Principales: Arturo Ruiz Rodríguez y Francisco Javier Sánchez Palencia.

Miembro de la RED DE EXPERTOS EN PATRIMONIO CULTURAL Y NATURAL. Proyecto Campus de Excelencia Internacional en Patrimonio Cultural y Natural. Universidad de Almería, Universidad de Cádiz, Universidad de Córdoba, Universidad de Granada, Universidad de Huelva, Universidad Internacional de Andalucía, Universidad de Jaén, Universidad de Málaga, Universidad Pablo de Olavide y Universidad de Sevilla. Ministerio de Ciencia e Innovación en el marco del Programa Campus de Excelencia Internacional. 2010.

**DR. MANUEL JÓDAR MENA (Área de Historia del Arte)**

**A. CURSOS, SEMINARIOS CONFERENCIAS**

Ponencias

JÓDAR MENA, M.: “Tradición y renovación. Pervivencias del gótico en la arquitectura de la primera mitad del siglo XVI”, en Curso de Innovación

Docente “El patrimonio artístico del renacimiento y del barroco como fórmula de conocimiento y generación de empleo”, celebrado en la Universidad de Jaén, en abril de 2012.

Conferencias

JÓDAR MENA, M.: “Arquitectura en tierra de frontera” Jornadas del Colectivo de Estudio de Historia social de Jaén (17/04/2012).

Mesas redondas

JÓDAR MENA, M.: Participación en mesa redonda del Foro *La cultura del agua. Pasado y presente.* “Sobre ninfas y nereidas. La imagen de Thetis a través de la Historia del Arte” 19/12/2011.

JÓDAR MENA, M.: Participación en mesa redonda del VII Ciclo de Cine Judicial “El tercer milagro. De la novela a la obra cinematográfica” 29/04/2012.

Cursos

JÓDAR MENA, M.: *Cursos del programa de la Universidad de Mayores de la UJA.*

- Dirección y ponencias en el curso: “Historia del cine y otros medios audiovisuales” (Sede de Jaén)
- Dirección y ponencias en el curso: “Historia del cine” (Sede de Linares)

**B. ESTANCIAS EN CENTROS DE INVESTIGACIÓN NACIONALES O EXTRANJEROS**

UNIVERSITE RENNES 2 (Francia) Grupo de Investigación: ARTS, PRATIQUES ET POETIQUES (EA 3208) dirigido por G. Mouëllic. Duración: 2 meses. (01/06/2012 hasta 31/07/2012).

carismática. Centro Mediterráneo (Universidad de Granada). Guadix, 16 al 20 de Julio.

**DR. MIGUEL ÁNGEL LEÓN COLOMA (Área de Historia del Arte)**

**A. CURSOS, SEMINARIOS CONFERENCIAS**

Cursos

LEÓN COLOMA, M. A.: “La escultura en la obra de Vandelvira”. *XV Curso Perfeccionamiento Arquitecto Vandelvira*. Jaén, 17 a 19 noviembre 2011. Hespérides y CEP Jaén.

LEÓN COLOMA, M. A.: El Patrimonio Artístico del Barroco. Artes Plásticas. *Curso de Innovación Docente. El Patrimonio Artístico del Renacimiento y del Barroco como fórmula de conocimiento y generación de empleo*. Jaén 23, 24 y 25 de abril de 2012. Área de Historia del Arte. Departamento de Patrimonio Histórico.

Ponencias

LEÓN COLOMA, M. A.: “El palacio de la Calahorra” *El castillo de la Calahorra en la génesis del Renacimiento en España. V Centenario de una obra carismática*. Centro Mediterráneo (Universidad de Granada). Guadix, 16 al 20 de Julio.

Organización de congresos

CALVO CASTELLÓN, A. J. (Universidad de Granada) y LEÓN COLOMA, M. A. (Universidad de Jaén): *El castillo de la Calahorra en la génesis del Renacimiento en España. V Centenario de una obra*

**C. OTROS**

Direcciones de tesis

En curso: Rafael Mantas Fernandez y de José Joaquín Quesada Quesada (“*El Real Monasterio de Santa Clara y el espacio urbano conventual en la Úbeda medieval y moderna*”).

Comisiones

Vocal Comisión de Acreditación de Titulares de Artes y Humanidades, ANECA.

**DR. MANUEL MOLINOS MOLINOS (Área de Arqueología)**

**A. CURSOS, SEMINARIOS CONFERENCIAS**

Ponencias

BELLÓN, J.P., RUEDA, C., RUIZ A., MOLINOS M., GÓMEZ F., RODRÍGUEZ-ARIZA O. Y MONTES E. “El oppidum de Turruñuelos”. Congreso Internacional La Segunda Guerra Púnica en la Península Ibérica. Sala de Grados del edificio D-2. Universidad de Jaén. Organiza: Centro Andaluz de Arqueología Ibérica. 26/11/2011.

MOLINOS, M.; RUÍZ, A.; BELLÓN, J. P.; GÓMEZ, F.; RUEDA, C.; SÁNCHEZ, A. y GUTIÉRREZ SOLER, L. M<sup>a</sup>: Historia de la investigación de Baecula. Congreso Internacional La Segunda Guerra Púnica en la Península Ibérica. Sala de Grados del edificio D-2. Universidad de Jaén. Organiza: Centro Andaluz de Arqueología Ibérica. 26/11/2011.

RUIZ, A.; MOLINOS, M.; BELLÓN, J. P.; GÓMEZ, F.; RUEDA, C. y GUTIÉRREZ SOLER, L. M<sup>a</sup>: Primeras conclusiones sobre el desarrollo de la batalla. Congreso Internacional La Segunda Guerra Púnica en la Península Ibérica. Sala de Grados del edificio D-2. Universidad de Jaén. Organiza: Centro Andaluz de Arqueología Ibérica. 26/11/2011.

QUESADA, F., GÓMEZ F. Y MOLINOS M. "Elementos de armamento en el campo de batalla: avance de clasificación". Congreso Internacional La Segunda Guerra Púnica en la Península Ibérica. Sala de Grados del edificio D-2. Universidad de Jaén. Organiza: Centro Andaluz de Arqueología Ibérica. 26/11/2011.

RUIZ, A., MOLINOS, M., PÉREZ, F., MONTES, E. Y ORTUÑO, E.: "Élites locales y emulación en el centro de Andalucía: la necrópolis de la Noria (Fuente de Piedra, Málaga)". *II Congreso de Prehistoria de Andalucía*. Antequera, Málaga. 15-17 Febrero 2012.

RUIZ, A., MOLINOS, M., RISQUEZ, C., GOMEZ, F., Y RUEDA C.: "Mémoire longue, mémoire courte. La construction du pouvoir entre les Ibères de la Haute Vallée du Guadalquivir". Encuentros internacionales *Effacer ou réécrire le passé à l'âge du Fer. Entre iconoclastie, réutilisation de monuments et réoccupation de sites*. Centre Archéologique Européen-Bibracte. L'Ecole Européenne de Protohistoire de Bibracte. Francia. 10 al 12 octubre 2012.

Comunicaciones

PÉREZ, M., RUIZ, A. Y MOLINOS, M.: "Spring and Fecundity in an Iberian Oppidum of the Guadalquivir Valley". *SEAC 2012 Ancient Cosmologies and Modern Prophets*. 24-29 Septiembre 2012, Ljubljana, Eslovenia.

Coordinación de cursos

Nuestros antepasados, origen de nuestra cultura. Universidad de Mayores. Curso 2011-2012. UJA y CAAI. Coordinador Manuel Molinos.

C. OTROS

Comité científico de revistas

Comité Científico de la revista *Archivo Español de Arqueología*.

Miembro de la Unidad Asociada del CSIC: "Arqueología del Paisaje: lecturas territoriales y simbólicas". Investigadores Principales: Arturo Ruiz Rodríguez y Francisco Javier Sánchez Palencia.

Miembro de la RED DE EXPERTOS EN PATRIMONIO CULTURAL Y NATURAL. Proyecto Campus de Excelencia Internacional en Patrimonio Cultural y Natural. Universidad de Almería, Universidad de Cádiz, Universidad de Córdoba, Universidad de Granada, Universidad de Huelva, Universidad Internacional de Andalucía, Universidad de Jaén, Universidad de Málaga, Universidad Pablo de Olavide y Universidad de Sevilla. Ministerio de Ciencia e Innovación en el marco del Programa Campus de Excelencia Internacional. 2010.

**DRA. IRENE MONTILLA TORRES (Área de Historia Medieval)**

**A. CURSOS, SEMINARIOS CONFERENCIAS**

Conferencias

- MONTILLA TORRES, I.: *El papel de la investigación y la documentación en el proceso de recuperación de Madinat al-Zahra*, Andrés García Cortés, I. Montilla Torres, A. Vallejo Triano. 14 enero 2012. Organizado por el Conjunto Arqueológico Madinat al-Zahra.

- MONTILLA TORRES, I.: *La ciudad califal de Madinat al-Zahra*, I. Montilla Torres. 27 octubre de 2012. Organizado por el Colectivo para la Historia Social de Jaén.

- FERNÁNDEZ BARBA, RAMÓN; MONTILLA TORRES, IRENE: "Madinat al-Zahra en el siglo XII. Expolio y ocupación". Congreso

Internacional “Miradas Cruzadas. Las navas de Tolosa 1212-2012” Jaén.

**C. OTROS**

Miembro de la RED DE EXPERTOS EN PATRIMONIO CULTURAL Y NATURAL. Proyecto Campus de Excelencia Internacional en Patrimonio Cultural y Natural. Universidad de Almería, Universidad de Cádiz, Universidad de Córdoba, Universidad de Granada, Universidad de Huelva, Universidad Internacional de Andalucía, Universidad de Jaén, Universidad de Málaga, Universidad Pablo de Olavide y Universidad de Sevilla. Ministerio de Ciencia e Innovación en el marco del Programa Campus de Excelencia Internacional. 2010.

**DRA. VICTORIA QUIROSA GARCIA (Área de Historia del Arte)**

**A.CURSOS, SEMINARIOS, CONFERENCIAS**

Conferencias

QUIROSA GARCÍA, V.: Participación (6 horas) en el International Workshop on Stone Conservation and Urban Regeneration “Martos Project”. 20, 21, 22 agosto y 10 septiembre de 2012.

QUIROSA GARCÍA, V.: Las nuevas tecnologías, una herramienta de futuro en el Patrimonio de la Edad Moderna en Jaén” en el Curso: “El Patrimonio artístico del Renacimiento y del Baroco como fórmula de conocimiento y generación de empleo”.

Comunicaciones

QUIROSA GARCÍA, V.; GÓMEZ ROBLES, L.: “El templo de las Musas: Cultura e identidad en el oriente cubano” en IV Congreso Internacional de Educación Artística y Visual. Aportaciones desde la Periferia. 19-21 abril, Jaén, 2012.

**B. ESTANCIAS EN CENTROS DE INVESTIGACIÓN NACIONALES O EXTRANJEROS**

*Teacher Advanced English Program.* Kean University (NJ) USA, 16/07/2012-05/08/2012.

**C. OTROS**

Miembro de la RED DE EXPERTOS EN PATRIMONIO CULTURAL Y NATURAL. Proyecto Campus de Excelencia Internacional en Patrimonio Cultural y Natural. Universidad de Almería, Universidad de Cádiz, Universidad de Córdoba, Universidad de Granada, Universidad de Huelva, Universidad Internacional de Andalucía, Universidad de Jaén, Universidad de Málaga, Universidad Pablo de Olavide y Universidad de Sevilla. Ministerio de Ciencia e Innovación en el marco del Programa Campus de Excelencia Internacional. 2010.

**DRA. CARMEN RÍSQUEZ CUENCA (Área de Prehistoria)**

**A.CURSOS, SEMINARIOS, CONFERENCIAS**

Ponencias

RUIZ, A., MOLINOS, M., RISQUEZ, C., GOMEZ, F., Y RUEDA C. Ponencia “Mémoire longue, mémoire courte. La construction du pouvoir entre les Ibères de la Haute Vallée du Guadalquivir”. Encuentros internacionales *Effacer ou réécrire le passé à l’âge du Fer. Entre iconoclastie, réutilisation de monuments et réoccupation de sites.* Centre Archéologique

Européen–Bibracte. L’Ecole Européenne de Protohistoire de Bibracte. Francia. 10 al 12 octubre 2012.

Poster presentado en congreso

RUEDA, C., RISQUEZ C., Y GARCÍA, M<sup>a</sup>.A. *Poster* “Identità di genere complementari negli spazi de culto iberici (secoli IV-III a.C.). *International Conference Investigating Gender in International Archaeology*. Roma Royal Netherlands Institute in Rome. 31 mayo al 1 junio 2012.

Organización de cursos y congresos

RISQUEZ, C.: Coordinadora Ciclo de Conferencias Nuevas investigaciones en Espacios de culto. La cultura ibérica y los Santuarios indígenas Lucanos en la región de la Basilicata. Sección de arqueología ibérica del Instituto de Estudios Gienneses 5 y 25 de octubre 2011.

RISQUEZ, C. Y ZAMORA A. Dirección del curso. *Nuevos retos en la gestión del patrimonio cultural. Modelos para el siglo XXI*. Universidad de Jaén. Andújar 1-3 diciembre 2011.

RÍSQUEZ, C. Y RUEDA, C.: Dirección del *Congreso Internacional. El santuario de la Cueva de la Lobera (Castellar). 1912-2012*". Castellar (Jaén). 4-6 octubre 2012. Organiza: Centro Andaluz de Arqueología Ibérica.

**C. OTROS**

Miembro de la Unidad Asociada del CSIC: “Arqueología del Paisaje: lecturas territoriales y simbólicas”. Investigadores Principales: Arturo Ruiz Rodríguez y Francisco Javier Sánchez Palencia.

Miembro de la RED DE EXPERTOS EN PATRIMONIO CULTURAL Y NATURAL. Proyecto Campus de Excelencia Internacional en Patrimonio Cultural y Natural. Universidad de Almería, Universidad de Cádiz, Universidad de Córdoba, Universidad de Granada, Universidad de Huelva, Universidad Internacional de Andalucía, Universidad de Jaén, Universidad de Málaga, Universidad Pablo de Olavide y Universidad de Sevilla. Ministerio de

Ciencia e Innovación en el marco del Programa Campus de Excelencia Internacional. 2010.

**DRA. M<sup>a</sup> OLIVA RODRÍGUEZ ARIZA (Área de Prehistoria)**

**A.CURSOS, SEMINARIOS, CONFERENCIAS**

Ponencias

BELLÓN, J.P., RUEDA, C., RUIZ A., MOLINOS M., GÓMEZ F., RODRÍGUEZ-ARIZA M. O. Y MONTES E. “El oppidum de Turruñuelos”. Congreso Internacional La Segunda Guerra Púnica en la Península Ibérica. Sala de Grados del edificio D-2. Universidad de Jaén. Organiza: Centro Andaluz de Arqueología Ibérica. 26/11/2011.

Poster presentado en congreso

RODRÍGUEZ-ARIZA M. O.: El santuario de Tútugi (Galera). Poster presentado en el *Congreso Internacional. El santuario de la Cueva de la Lobera (Castellar). 1912-2012*". Castellar (Jaén). 4-6 octubre 2012.

Cursos

RODRÍGUEZ-ARIZA. M. O.: “La Prehistoria Reciente en Jaén”, dentro del curso: *Nuestros antepasados origen de nuestra cultura*". Programa Universitario para personas mayores. Universidad de Jaén. Impartido en Jaén. Marzo 2012.

Docencia en máster

RODRÍGUEZ-ARIZA. M. O. “Investigación y Puesta en Valor del Patrimonio arqueológico de Galera”, dentro de la asignatura *Introducción a la investigación* del Master de Arqueología de la Universidad de Valencia. 19 de abril 2012.

**C. OTROS**

Miembro de la Unidad Asociada del CSIC: “Arqueología del Paisaje: lecturas territoriales y simbólicas”. Investigadores Principales: Arturo Ruiz Rodríguez y Francisco Javier Sánchez Palencia.

Miembro de la RED DE EXPERTOS EN PATRIMONIO CULTURAL Y NATURAL. Proyecto Campus de Excelencia Internacional en Patrimonio Cultural y Natural. Universidad de Almería, Universidad de Cádiz, Universidad de Córdoba, Universidad de Granada, Universidad de Huelva, Universidad Internacional de Andalucía, Universidad de Jaén, Universidad de Málaga, Universidad Pablo de Olavide y Universidad de Sevilla. Ministerio de Ciencia e Innovación en el marco del Programa Campus de Excelencia Internacional. 2010.

**Comités científicos**

Consejo de redacción de *Menga. Revista de Prehistoria de Andalucía*. Oliva Rodríguez Ariza.

**Estudios especializados**

*Análisis arqueobotánico del yacimiento arqueológico de Útica (Túnez)*. Tipo de contrato: Art 83 LOU. Empresa/Administración financiadora: Universidad de Almería. Duración: 2012. Investigador responsable: María Oliva Rodríguez Ariza.

**DRA. CARMEN RUEDA GALÁN (Área de Prehistoria)**

**A.CURSOS, SEMINARIOS, CONFERENCIAS**

**Ponencias**

BELLÓN, J.P., RUEDA, C., RUIZ A., MOLINOS M., GÓMEZ F., RODRÍGUEZ-ARIZA M. O. Y MONTES E. “El oppidum de Turruñuelos”.

Congreso Internacional La Segunda Guerra Púnica en la Península Ibérica. Sala de Grados del edificio D-2. Universidad de Jaén. Organiza: Centro Andaluz de Arqueología Ibérica. 26/11/2011.

MOLINOS, M.; RUÍZ, A.; BELLÓN, J. P.; GÓMEZ, F.; RUEDA, C.; SÁNCHEZ, A. y GUTIÉRREZ SOLER, L. M<sup>a</sup>: Historia de la investigación de Baecula. Congreso Internacional La Segunda Guerra Púnica en la Península Ibérica. Sala de Grados del edificio D-2. Universidad de Jaén. Organiza: Centro Andaluz de Arqueología Ibérica. 26/11/2011.

RUÍZ, A.; MOLINOS, M.; BELLÓN, J. P.; GÓMEZ, F.; RUEDA, C. y GUTIÉRREZ SOLER, L. M<sup>a</sup>: Primeras conclusiones sobre el desarrollo de la batalla. Congreso Internacional La Segunda Guerra Púnica en la Península Ibérica. Sala de Grados del edificio D-2. Universidad de Jaén. Organiza: Centro Andaluz de Arqueología Ibérica. 26/11/2011.

RUEDA, C.; RODRÍGUEZ, A.; GÓMEZ, F.; MARTÍNEZ, A.; GUTIÉRREZ, L. M<sup>a</sup>; ARJONILLA, A; MORA, M. C.; SÁNCHEZ, A.; TUÑÓN, A. y RUÍZ, A.: La cerámica en el Cerro de las Albahacas y en el *oppidum* de Turruñuelos. Congreso Internacional La Segunda Guerra Púnica en la Península Ibérica. Sala de Grados del edificio D-2. Universidad de Jaén. Organiza: Centro Andaluz de Arqueología Ibérica. 26/11/2011.

RUIZ, A., MOLINOS, M., RISQUEZ, C., GOMEZ, F., Y RUEDA C. : “Mémoire longue, mémoire courte. La construction du pouvoir entre les Ibères de la Haute Vallée du Guadalquivir”. Encuentros internacionales *Effacer ou réécrire le passé à l’âge du Fer. Entre iconoclastie, réutilisation de monuments et réoccupation de sites*. Centre Archéologique Européen–Bibracte. L’Ecole Européenne de Protohistoire de Bibracte. Francia. 10 al 12 octubre 2012.

RUEDA, C.: Ritos de paso y ritos de pareja en los santuarios iberos. *Congreso Internacional. El santuario de la Cueva de la Lobera (Castellar). 1912-2012*”. Castellar (Jaén). 4-6 octubre 2012.



GRAU, I. y RUEDA, C.: MEMORIA Y TRADICIÓN EN LA (RE)CREACIÓN DE LA IDENTIDAD IBÉRICA: REVIVISCENCIA DE MITOS Y RITOS EN ÉPOCA TARDÍA (SS. II-I A.C.). Seminario: Diálogo de identidades bajo el prisma de las manifestaciones religiosas en el ámbito mediterráneo (s. III aC-s. I dC). Mérida. 12-14 de noviembre de 2012.

Conferencias

RUEDA, C.: “El santuario de Atalayuelas”. *XIV Jornadas Íberas. Santuario de Atalayuelas*. 28 de junio al 7 de julio 2012. Diputación de Jaén, Junta de Andalucía, Ayuntamiento de Fuerte del Rey, Centro Andaluz de Arqueología Ibérica, Asociación de Amigos de los Iberos. 5 Julio 2012.

Poster presentado en congreso

RUEDA, C., RISQUEZ C., Y GARCÍA, M<sup>a</sup>.A. *Poster* “Identità di genere complementari negli spazi de culto iberici (secoli IV-III a.C.). *International Conference Investigating Gender in International Archaeology*. Roma Royal Netherlands Institute in Rome. 31 mayo al 1 junio 2012.

Cursos

RUEDA, C.: Arqueología del Culto en Jaén. Programa Universitario de Mayores. 2012

Organización de congresos

Coordinación del Congreso Internacional: La segunda Guerra Púnica en la Península Ibérica. Presentación del Proyecto Baecula”. Universidad de Jaén, 24-26 de noviembre de 2011.

Dirección del *Congreso Internacional. El santuario de la Cueva de la Lobera (Castellar). 1912-2012*”. Castellar (Jaén). 4-6 octubre 2012. Organiza: Centro Andaluz de Arqueología Ibérica.

C. OTROS

Miembro de la Unidad Asociada del CSIC: “Arqueología del Paisaje: lecturas territoriales y simbólicas”. Investigadores Principales: Arturo Ruiz Rodríguez y Francisco Javier Sánchez Palencia.

Miembro de la RED DE EXPERTOS EN PATRIMONIO CULTURAL Y NATURAL. Proyecto Campus de Excelencia Internacional en Patrimonio Cultural y Natural. Universidad de Almería, Universidad de Cádiz, Universidad de Córdoba, Universidad de Granada, Universidad de Huelva, Universidad Internacional de Andalucía, Universidad de Jaén, Universidad de Málaga, Universidad Pablo de Olavide y Universidad de Sevilla. Ministerio de Ciencia e Innovación en el marco del Programa Campus de Excelencia Internacional. 2010.

Miembro del Tribunal de evaluación de los trabajos fin de Máster: Turismo, Arqueología y Naturaleza, de la Universidad de Jaén. Curso 2010-2011. Universidad de Jaén, diciembre 2011

Comités

Miembro del Comité Científico de la Colección "Dissonanze". Università degli Studi di Cagliari

**DR. ARTURO RUÍZ RODRÍGUEZ (Área de Prehistoria)**

**A.CURSOS, SEMINARIOS, CONFERENCIAS**

Ponencias

BELLÓN, J.P., RUEDA, C., RUIZ A., MOLINOS M., GÓMEZ F., RODRÍGUEZ-ARIZA M. O. Y MONTES E. “El oppidum de Turrufuelos”. Congreso Internacional La Segunda Guerra Púnica en la Península Ibérica.

Sala de Grados del edificio D-2. Universidad de Jaén. Organiza: Centro Andaluz de Arqueología Ibérica. 26/11/2011.

MOLINOS, M.; RUÍZ, A.; BELLÓN, J. P.; GÓMEZ, F.; RUEDA, C.; SÁNCHEZ, A. y GUTIÉRREZ SOLER, L. M<sup>a</sup>: Historia de la investigación de Baecula. Congreso Internacional La Segunda Guerra Púnica en la Península Ibérica. Sala de Grados del edificio D-2. Universidad de Jaén. Organiza: Centro Andaluz de Arqueología Ibérica. 26/11/2011.

RUÍZ, A.; MOLINOS, M.; BELLÓN, J. P.; GÓMEZ, F.; RUEDA, C. y GUTIÉRREZ SOLER, L. M<sup>a</sup>: Primeras conclusiones sobre el desarrollo de la batalla. Congreso Internacional La Segunda Guerra Púnica en la Península Ibérica. Sala de Grados del edificio D-2. Universidad de Jaén. Organiza: Centro Andaluz de Arqueología Ibérica. 26/11/2011.

RUEDA, C.; RODRÍGUEZ, A.; GÓMEZ, F.; MARTÍNEZ, A.; GUTIÉRREZ, L. M<sup>a</sup>; ARJONILLA, A; MORA, M. C.; SÁNCHEZ, A.; TUÑÓN, A. y RUÍZ, A.: La cerámica en el Cerro de las Albahacas y en el *oppidum* de Turruñuelos. Congreso Internacional La Segunda Guerra Púnica en la Península Ibérica. Sala de Grados del edificio D-2. Universidad de Jaén. Organiza: Centro Andaluz de Arqueología Ibérica. 26/11/2011.

RUIZ, A., MOLINOS, M., RISQUEZ, C., GOMEZ, F., Y RUEDA C.: "Mémoire longue, mémoire courte. La construction du pouvoir entre les Ibères de la Haute Vallée du Guadalquivir". Encuentros internacionales *Effacer ou réécrire le passé à l'âge du Fer. Entre iconoclastie, réutilisation de monuments et réoccupation de sites*. Centre Archéologique Européen-Bibracte. L'Ecole Européenne de Protohistoire de Bibracte. Francia. 10 al 12 octubre 2012.

RUIZ, A. Ponencia marco. "Historia de la arqueología ibérica en Jaén". Congreso Internacional El Santuario de la Cueva de la Lobera de Castellar (Jaén). 1912-2012. 4 al 6 Octubre 2012. Universidad de Jaén, Diputación Provincial, ASODECO y Ayuntamiento de Castellar.

RUIZ, A. Y MARTÍNEZ, A. Proyecto CARARE (Connecting Archaeology and Architecture in Europeana). Séptimo Programa Marco (7PM). ICT PSP:

2.2: European Digital Library–Aggregating Digital Content in Europeana. Microencuentro en *La Noche de los Investigadores*. Universidad de Jaén. 28 septiembre 2012

Conferencias

RUIZ, A. Conferencia "Los pueblos iberos del Alto Guadalquivir". XIV Jornadas Íberas. Santuario de Atalayuelas. 28 de junio al 7 de julio 2012. Diputación de Jaén, Junta de Andalucía, Ayuntamiento de Fuerte del Rey, Centro Andaluz de Arqueología Ibérica, Asociación de Amigos de los Iberos. 28 Junio 2012.

Comunicaciones

PÉREZ, M., RUIZ, A. Y MOLINOS, M.: "Spring and Fecundity in an Iberian Oppidum of the Guadalquivir Valley". *SEAC 2012 Ancient Cosmologies and Modern Prophets*. 24-29 Septiembre 2012, Ljubljana, Eslovenia.

RUIZ, A. Y TORRES J. C. "Arqueología Virtual en Puente Tablas". *IV Congreso Internacional de Arqueología e Informática Gráfica*. Sociedad Española de Arqueología Virtual. Sevilla 20 a 22 Junio 2012.

MARTINEZ, A., GÓMEZ, F., RUIZ, A., SÁNCHEZ, A. COMUNICACIÓN "Connecting Archaeology and Architecture in Europeana: the Iberian digital collections". *40th Annual Conference Computer Applications and Quantitative Methods in Archaeology (CAA2012)*. 26 y 30 de Marzo 2012. Universidad de Southampton.

Organización de cursos, congresos, conferencias

Dirección del Congreso Internacional: La segunda Guerra Púnica en la Península Ibérica. Presentación del Proyecto Baecula". Universidad de Jaén, 24-26 de noviembre de 2011.

Workshop *Patrimonio arqueológico en la Biblioteca Digital Europea (Europeana)*. Proyecto Europeo Carare. 24 Septiembre 2012. Unión Europea, Proyecto CARARE y Centro Andaluz de Arqueología Ibérica.

Seminario *Arqueoastronomía y Arqueogeometría en la Vettonia, la Celtiberia y la Ilercavonia*. Dirigido por Manuel Pérez Gutiérrez. Celebrado en el Centro Andaluz de Arqueología Ibérica. 8 marzo 2012.

Coordinador del módulo III *Nuevas tendencias de investigación y conservación* (20 horas). Curso del Alta Especialización *Modelos de intervención sobre el Patrimonio Cultural*. Proyecto Consolider *Tecnologías para la valoración y conservación del Patrimonio Cultural*. Madrid. 7 noviembre 2011 a 16 Marzo 2012.

Clase *Las figuras de paisaje de la Unesco*. Módulo III *Nuevas tendencias de investigación y conservación* (20 horas). Curso del Alta Especialización *Modelos de intervención sobre el Patrimonio Cultural*. Proyecto Consolider *Tecnologías para la valoración y conservación del Patrimonio Cultural*. Madrid.

### C. OTROS

Miembro de la Unidad Asociada del CSIC: “Arqueología del Paisaje: lecturas territoriales y simbólicas”. Investigadores Principales: Arturo Ruiz Rodríguez y Francisco Javier Sánchez Palencia.

Miembro de la RED DE EXPERTOS EN PATRIMONIO CULTURAL Y NATURAL. Proyecto Campus de Excelencia Internacional en Patrimonio Cultural y Natural. Universidad de Almería, Universidad de Cádiz, Universidad de Córdoba, Universidad de Granada, Universidad de Huelva, Universidad Internacional de Andalucía, Universidad de Jaén, Universidad de Málaga, Universidad Pablo de Olavide y Universidad de Sevilla. Ministerio de Ciencia e Innovación en el marco del Programa Campus de Excelencia Internacional. 2010.

### Pertenencia a Comités Científicos de Publicaciones

Comité Científico de la revista *Arqueología Espacial*. Universidad de Zaragoza. Arturo Ruiz.

Comité Científico de la revista *Ostraka*. Universidad de Perugia (Italia). Arturo Ruiz.

Comité Científico de la revista *Cuadernos de Arqueología Mediterránea*. Universidad Pompeu Fabra. Arturo Ruiz.

Comité Científico de la revista *Anales de Arqueología Cordobesa*. Universidad de Córdoba. Arturo Ruiz.

Comité Científico de la revista *Mainake*. Universidad de Málaga. Arturo Ruiz.

### DR. VICENTE SALVATIERRA CUENCA (Área de Historia Medieval)

#### A.CURSOS, SEMINARIOS, CONFERENCIAS

##### Ponencias

SALVATIERRA CUENCA, V.: La judería de Jaén. *Ciclo Los Judíos en España. Historia y Cultura*. Organizado por el Centro Sefarad-Israel, Jaén, 24 de noviembre.

SALVATIERRA CUENCA, V. La arqueología española en los inicios de la recuperación de Madinat al-Zahra (1855-1911). *Ciclo El centenario de Madinat al-Zahra, una joven ciudad milenaria*. Organizado por la Casa Árabe. Museo de Madinat al-Zahra, 26 de noviembre 2011

SALVATIERRA CUENCA, V. Algunas cuestiones sobre el urbanismo almohade en al-Andalus. Ponencia al Congreso Internacional Miradas Cruzadas. La batalla de Las Navas de Tolosa. 11 de abril de 2012.

SALVATIERRA CUENCA, V. Las comunidades judías de Úbeda y Jaén. Organizado por la Asociación “Plaza Vieja” y el Centro Sefarad-Israel Úbeda, 6 julio 2012

SALVATIERRA CUENCA, V. El Alto Guadalquivir en vísperas de la batalla. Curso Comisión Organizadora de la Conmemoración de la batalla de la Navas de Tolosa *La batalla de Las Navas de Tolosa. Aspectos tácticos y estratégicos*. XII Curso de 2010-2012. Verano Intendente Olavide. La Carolina, 10 de Julio de 2012.

Docencia en master

MASTER en Gestión del Patrimonio desde el Municipio. Título de la Intervención: El Patrimonio como Factor de desarrollo. Córdoba. Febrero a Junio 2011. Carácter: Semipresencial (1 crédito)

Evaluador científico (sólo emitidos en el año)

Evaluador de la Agencia Nacional de Evaluación de Proyectos (ANEP)  
Evaluador para el servicio de Publicaciones de la Universidad de Cádiz

Revistas:

Archivo Español de Arqueología (CSIC)  
Lucentum (Alicante)

**C. OTROS**

Miembro de la RED DE EXPERTOS EN PATRIMONIO CULTURAL Y NATURAL. Proyecto Campus de Excelencia Internacional en Patrimonio Cultural y Natural. Universidad de Almería, Universidad de Cádiz, Universidad de Córdoba, Universidad de Granada, Universidad de Huelva, Universidad Internacional de Andalucía, Universidad de Jaén, Universidad de Málaga, Universidad Pablo de Olavide y Universidad de Sevilla. Ministerio de Ciencia e Innovación en el marco del Programa Campus de Excelencia Internacional. 2010.

**DR. ALBERTO SÁNCHEZ VIZCAÍNO. (Área de Prehistoria)**

**A.CURSOS, SEMINARIOS, CONFERENCIAS**

Comunicaciones

MARTINEZ, A., GÓMEZ, F., RUIZ, A., SÁNCHEZ, A. “Connecting Archaeology and Architecture in Europeana: the Iberian digital collections”. *40th Annual Conference Computer Applications and Quantitative Methods in Archaeology (CAA2012)*. 26 y 30 de Marzo 2012. Universidad de Southampton.

Dirección de Revistas Especializadas

Director de Arqueología y Territorio Medieval.

Pertenencia a Comités Científicos de Publicaciones

Miembro del Consejo de Redacción de la Revista Lucentum (U. Alicante)  
Miembro del Consejo Asesor de Arqueología de la Arquitectura. CSIC.  
Miembro del Consejo Asesor de la Revista Kalathos. Seminario de A y T turolense.  
Miembro del comité Científico de la revista Territorio, Sociedad y Poder. U. de Oviedo.  
Miembro del Comité Científico Internacional de Nájera. Encuentros Internacionales del Medioevo.

SÁNCHEZ, A., TUÑÓN, J.A., MONTEJO, M., Y PARRAS D.J. “Raman Microspectroscopy for the analysis of the Archaeological Heritage of Iberians”. *10th Biennial International Conference of the Infrared and Raman Users Group*. Barcelona (España). 28 a 31 de marzo de 2012.

TUÑÓN, J.A., MONTEJO, M., CHIAVAZZA, H. Y SÁNCHEZ, A. Análisis de cerámicas mayólicas procedentes del área fundacional de Mendoza (Argentina) mediante microespectroscopía Raman y microfluorescencia de rayos X de energía dispersiva. *XXIII Reunión Nacional de Espectroscopía–VII Congreso Ibérico de Espectroscopía*. Córdoba. 17 a 20 de septiembre de 2012.

Comisiones Científicas

Ponencias

TUÑÓN, J. A., SÁNCHEZ, A., CHIAVAZZA, H. Y MONTEJO, M. "Los colores de la cerámica Viluco y Diaguita Chilena: determinación de pigmentos utilizados en la decoración cerámica indígena del norte de Mendoza (Argentina) mediante Microespectroscopía raman y microfluorescencia de energía dispersiva de rayos X". *IX Congreso Ibérico de Arqueometría*. Fundação Calouste Gulbenkian, Lisboa. 26 a 28 de Outubro 2011.

MOLINOS, M.; RUÍZ, A.; BELLÓN, J. P.; GÓMEZ, F.; RUEDA, C.; SÁNCHEZ, A. y GUTIÉRREZ SOLER, L. M<sup>a</sup>: Historia de la investigación de Baecula. Congreso Internacional La Segunda Guerra Púnica en la Península Ibérica. Sala de Grados del edificio D-2. Universidad de Jaén. Organiza: Centro Andaluz de Arqueología Ibérica. 26/11/2011.

Cursos

SÁNCHEZ, A. El Paleolítico. Curso *Nuestros antepasados, origen de nuestra cultura*. Universidad de Mayores. Marzo 2012. Jaén. Universidad de Jaén.

Organización de cursos, congresos, jornadas

Workshop *Patrimonio arqueológico en la Biblioteca Digital Europea (Europeana)*. Proyecto Europeo Carare. 24 Septiembre 2012. Unión Europea, Proyecto CARARE y Centro Andaluz de Arqueología Ibérica.

**C. OTROS**

Miembro de la Unidad Asociada del CSIC: "Arqueología del Paisaje: lecturas territoriales y simbólicas". Investigadores Principales: Arturo Ruiz Rodríguez y Francisco Javier Sánchez Palencia.

Miembro de la RED DE EXPERTOS EN PATRIMONIO CULTURAL Y NATURAL. Proyecto Campus de Excelencia Internacional en Patrimonio Cultural y Natural. Universidad de Almería, Universidad de Cádiz,

Universidad de Córdoba, Universidad de Granada, Universidad de Huelva, Universidad Internacional de Andalucía, Universidad de Jaén, Universidad de Málaga, Universidad Pablo de Olavide y Universidad de Sevilla. Ministerio de Ciencia e Innovación en el marco del Programa Campus de Excelencia Internacional. 2010.

**DR. FELIPE SERRANO ESTRELLA (Área de Historia del Arte)**

**A. CURSOS, SEMINARIOS, CONFERENCIAS**

Ponencias

SERRANO ESTRELLA, F.: Congreso Internacional Franciscanismo en Andalucía. Director. Universidad de Jaén y Asociación Hispánica de Estudios Franciscanos. 26-27-28 de julio de 2012.

Cursos

SERRANO ESTRELLA, F.: Curso de Innovación Docente. EL PATRIMONIO ARTÍSTICO DEL RENACIMIENTO Y DEL BARROCO COMO FÓRMULA DE CONOCIMIENTO Y GENERACIÓN DE EMPLEO. Director. Oficina de Transferencia de Resultados de la Investigación- Universidad de Jaén. 23-24-25 de abril de 2012.

**B. ESTANCIAS EN CENTROS DE INVESTIGACIÓN NACIONALES O EXTRANJEROS**

Felipe Serrano Estrella. Septiembre-Diciembre 2012, Dipartimento di Storia dell'Arte, Università di Roma "Sapienza".

**C. OTROS**

Miembro de la RED DE EXPERTOS EN PATRIMONIO CULTURAL Y NATURAL. Proyecto Campus de Excelencia Internacional en Patrimonio

Cultural y Natural. Universidad de Almería, Universidad de Cádiz, Universidad de Córdoba, Universidad de Granada, Universidad de Huelva, Universidad Internacional de Andalucía, Universidad de Jaén, Universidad de Málaga, Universidad Pablo de Olavide y Universidad de Sevilla. Ministerio de Ciencia e Innovación en el marco del Programa Campus de Excelencia Internacional. 2010.

Exposiciones

Exposición: Splendor Euorpaee. Arte europeo en la Diócesis de Jaén. Comisario. Fundación Caja Rural de Jaén. Marzo-Julio de 2012.

**D. ACTIVIDADES ORGANIZADAS POR EL DEPARTAMENTO**

- Gaspar Cortés Zarrías, pintor. Conferencia “Trayectoria artística de un pintor actual (1980-2012)”. Universidad de Jaén, miércoles, 9 de mayo de 2012. Patrocinada por la Facultad de Humanidades y Ciencias de la Educación. Organizada por el Departamento de Patrimonio Histórico.

- Antonio Peral López, arquitecto; jefe del Departamento de Protección del Patrimonio Histórico de la Delegación de Cultura de la Junta de Andalucía en Jaén. Conferencia “Patrimonio Cultural y Arquitectónico de Andalucía”. Universidad de Jaén, jueves 17 de noviembre de 2012. Patrocinada por la Facultad de Humanidades y Ciencias de la Educación. Organizada por el Departamento de Patrimonio Histórico.

- Dra. D<sup>a</sup>. Almudena Sánchez Martín (Departamento de Restauración. Museo Nacional del Prado, Madrid). “La restauración de la Gioconda del Prado. Una obra maestra de la Colección Real Española”. Ciclo de Conferencias “Los jueves de la Catedral”, Catedral de Jaén, mayo 2012.

- Dr. D. David García Cueto (Departamento de Historia del Arte. Universidad de Granada. “Los virreyes y el arte napolitano en la España del siglo XVII”. Ciclo de Conferencias “Los jueves de la Catedral”, Catedral de Jaén, mayo 2012.

- Dra. D<sup>a</sup>. Leticia Ruiz Gómez (Departamento de Pintura Española. Museo Nacional del Prado, Madrid). “El Greco, un pintor veneciano”. Ciclo de Conferencias “Los jueves de la Catedral”, Catedral de Jaén, mayo 2012.

- Dr. D. Fernando Quiles García; Dr<sup>a</sup>. M<sup>a</sup>. Ángeles Fernández Valle; D. Marcelo Martín Guglielmo (Universidad Pablo de Olavide). “Innovación y patrimonio cultural: la era digital y nuevos paradigmas de transferencia del conocimiento”. Museo de Jaén, 28 de noviembre de 2012.

**DEPARTAMENTO DE PSICOLOGÍA**

**Organigrama institucional del Departamento**

Directora: Ana García León  
 Secretario: Nicolás Gutiérrez Palma  
 Secretaria Administrativa: Pilar Iglesias Aguayo y Laura Romero Perpiñán

**Áreas de conocimiento**

Metodología de las Ciencias del Comportamiento  
 Personalidad, Evaluación y Tratamiento Psicológico  
 Psicobiología  
 Psicología Básica  
 Psicología Evolutiva y de la Educación  
 Psicología Social  
 Trabajo Social y Servicios Sociales

**Situación del Departamento**

Nº de Catedráticos/as de Universidad:	2
Nº de Catedráticos/as de Escuela Universitaria:	2
Nº de Profesores/as Titulares de Universidad	31
Nº de Profesores/as Titulares de Escuela Universitaria	0
Nº de Resto de Personal Docente e Investigador	45
Becarios de Investigación	9

**Composición del Consejo de Departamento**

Nº de doctores	68
----------------	----

Nº de resto de Personal Docente e Investigador	7
Nº de estudiantes	27
Estudiante de Tercer ciclo	1
Personal de Administración y Servicios	1

ACTIVIDADES

**Cursos, Seminarios y Conferencias**

ÁNGEL CAGIGAS BALCAZA

Conferencias

Fecha: 17 de febrero de 2012.

Título: Los orígenes del psicoanálisis: historia del arte.

Marco: Facultad de Psicología, Universidad del País Vasco.

Fecha: 9 de noviembre de 2012.

Título: Una historia del arte de los enfermos mentales.

Marco: Facultad de Psicología, Universidad del País Vasco.

Curso

Fecha: 4-6 de julio de 2012.

Título: Arte e intervención: aspectos clínicos, educativos y socioculturales.

Marco: Cursos de verano, UNED, Alcalá la Real, Jaén.

Responsabilidad: dirección del curso y docente

M<sup>a</sup> PAZ ELIPE MUÑOZ

Universidad de Jaén

Curso: ¿Quiénes somos? Psicología de la Edad Adulta

Programa Universitario de Mayores. Universidad de Jaén. Ponente

Curso: El mayor en el mundo de los adolescentes y los jóvenes

Programa Universitario de Mayores. Universidad de Jaén. Ponente

Curso: Envejecimiento y dependencia: cambios evolutivos y estrategias de intervención

Máster en Dependencia e Igualdad en la Autonomía Personal

Universidad de Jaén. Coordinadora y Ponente

LOURDES ESPINOSA FERNÁNDEZ

-Docente en el curso “Comunicación con el usuario, con especial atención a la discapacidad, lenguaje no sexista y la asertividad”, organizado la Universidad de Jaén y destinado al Personal del servicio de biblioteca. 4 ediciones. Noviembre de 2011.

-Docente en el taller “Control emocional” perteneciente al Programa Universitario de Personas Mayores de la Universidad de Jaén. Celebrado en la sede de Jaén. Curso 2011-2012.

-Docente en el taller “El sentido del humor en el adulto mayor” perteneciente al Programa Universitario de Personas Mayores de la Universidad de Jaén. Celebrado en la sede de Úbeda. Curso 2011-2012.

-Docente en el curso “La persona mayor en el mundo de los adolescentes” perteneciente al Programa Universitario de Personas Mayores de la Universidad de Jaén. Sede de Jaén, curso 2011-2012

-Docente en el curso: “Prevención y Gestión del Estrés”, organizado por el Secretariado de Innovación y Formación Docente del Vicerrectorado de Ordenación Docente y Profesorado de la Universidad de Jaén. Febrero de 2012.

-Docente en el curso: “Prevención y Gestión del Estrés”, organizado por la Universidad de Jaén y dirigido al Personal de Administración y Servicios de la UJA. Dos ediciones: Marzo y Abril de 2012.

-Docente en el curso: “Atención al usuario en tiempos de crisis”, organizado por la Universidad de Jaén y dirigido al personal del Servicio de Atención y Ayudas al Estudiante de la UJA. Dos ediciones: Mayo y Junio de 2012.

-Docente en el curso de verano “Aprender a ser feliz” con la ponencia “Sentido del humor y felicidad” (4 horas) organizado por la Universidad Internacional Antonio Machado en la sede de Baeza. Agosto 2012.

-Ponente de la conferencia: “Risoterapia como intervención terapéutica en oncología infantil” en las Jornadas sobre el Cáncer Infantil, organizadas por la Asociación para la lucha contra las enfermedades de la sangre (de padres de niños con cáncer) ALES de Jaén. 19 de abril de 2012

-Ponente en el taller de Risoterapia en las Jornadas sobre el Cáncer Infantil, organizadas por la Asociación para la lucha contra las enfermedades de la sangre (de padres de niños con cáncer) ALES de Jaén. 19 de abril de 2012

ANA GARCÍA LEÓN

Desarrollo del tema “Cambios sociales y personales durante la edad adulta”, en el curso ¿Quiénes somos? Psicología de la edad adulta, organizado dentro del

Programa Universitario de Personas Mayores, en la sede de Cazorla. La participación tuvo una duración de 10 horas y tuvo lugar en el curso 11/12.

Desarrollo del tema “Cambios sociales y personales durante la edad adulta”, en el curso ¿Quiénes somos? Psicología de la edad adulta, organizado dentro del Programa Universitario de Personas Mayores, en la sede de Jaén. La participación tuvo una duración de 4 horas y tuvo lugar en el curso 11/12.

Desarrollo del tema “Apoyo social y salud”, en el curso Psicología de las Relaciones Sociales y Familiares, organizado dentro del Programa Universitario de Personas Mayores, en la sede de Linares. La participación tuvo una duración de 5 horas y tuvo lugar en el curso 11/12.

Desarrollo del tema “Apoyo social y salud”, en el curso Psicología de las Relaciones Sociales y Familiares, organizado dentro del Programa Universitario de Personas Mayores, en la sede de Cazorla. La participación tuvo una duración de 5 horas y tuvo lugar en el curso 11/12.

Ponencia denominada “Técnicas para lograr el manejo y el control emocional”, en la actividad Aplicación de la Inteligencia Emocional en el ámbito laboral, organizada dentro de los Cursos Universitarios Alcalá Venceslada en Andújar. La participación tuvo una duración de 2 horas y tuvo lugar en el curso 11/12.

Impartición de 10 horas en el curso “Prevención y Gestión del Estrés”, organizado por el Vicerrectorado de Docencia y Profesorado, de acuerdo con el Programa de Formación Permanente y Actualización del Profesorado de la Universidad de Jaén. Se realizó durante el curso 11/12.

Impartición de 5 horas en el curso “Atención al usuario en tiempos de crisis”, que estuvo organizado por la Gerencia de la Universidad de Jaén y fue dirigido al personal de administración y servicios.

Impartición de 20 horas en el curso “Gestión del Estrés”, organizado por la Gerencia de la Universidad de Jaén y dirigido al personal de administración y servicios.

M<sup>a</sup> JOSÉ JUSTICIA GALIANO

Justicia Galiano, M.J.: *Curso: El mayor en el mundo de los adolescentes y de los jóvenes*, dentro del módulo “Contextos del desarrollo”, organizado por el

Vicerrectorado de Extensión Universitaria, en el marco del Programa Universitario de personas mayores en el curso 2011/12, (4 horas). Universidad de Jaén.

Justicia Galiano M.J.: Docencia en la asignatura “Aprendizaje y Desarrollo de la personalidad” en el Máster Universitario en Profesorado de Educación Secundaria Obligatoria, curso 2011/12 (2 créditos). Universidad de Jaén.

ESTHER LÓPEZ ZAFRA

Título: Empoderamiento y liderazgo de las mujeres en el Asociacionismo

Tipo de actividad: conferencia invitada por el Instituto de la Mujer

Fecha: Baeza, 7 de noviembre de 2011

Título: The Malleability of Gender Stereotypes: Do they change?

Tipo de actividad: Conferencia impartida en el seminario de investigación del ISCTE.

Fecha: Lisboa, 15 de Mayo de 2012.

Título: Inteligencia Emocional en el ámbito educativo: el papel de los líderes sobresalientes

Tipo de actividad: ponencia invitada en mesa redonda en el II Congreso Nacional de Psicología de la UCAM. Fecha: Murcia, 4 de Mayo de 2012.

Título: Factores de éxito en el Liderazgo.

Tipo de actividad: Cursos Universitarios Alcalá Venceslada, “Aplicación de la Inteligencia emocional en el ámbito laboral” Directora: Beatriz López Luengo, 24 al 26 de noviembre 2011. Universidad de Jaén, Fecha: Andújar, 25 de noviembre de 2011.

Título: El Duelo, procesos de elaboración del duelo y papel de las universidades en la formación.

Tipo de actividad: Jornadas de atención psicológica y habilidades emocionales en procesos de enfermedades graves y procesos de duelo. Universidad de Jaén

Fecha: Jaén, 19 de noviembre de 2011.

GUSTAVO REYES DEL PASO

Conferencia “Déficits en la función cardiaca barorreceptora, hiperalgesia y rendimiento cognitivo en la fibromialgia” pronunciada en noviembre de 2011 en Córdoba en el encuentro “Retos de la Ciencia” organizado por la federación andaluza de asociaciones de Fibromialgia y Síndrome de Fatiga Crónico “Alba Andalucía”.

Ponencia “Fibromialgia y actividad autonómica cardiovascular: evidencia de una hipoactivación simpática y parasimpática” impartida en el “III



International Symposium for the Study of Chronic Pain and Fibromyalgia”  
celebrado en junio de 2012 en Palma de Mallorca.

JUAN MANUEL ROSAS SANTOS

Congreso organizado por la Universidad de Jaén en colaboración con la  
Sociedad Española de Psicología Comparada y la International Society for  
Comparative Psychology.

Título: 2nd Joint Meeting of the Spanish Society for Comparative Psychology  
and the International Society for Comparative Psychology (septiembre 12-14,  
2012)

Profesores organizadores del departamento:

Organizing Committee

SEPC President and ISCP Secretary: Juan M. Rosas (University of Jaén)

SEPC Secretary: Concepción Paredes-Olay (University of Jaén)

Presidente. Juan M. Rosas

Committees

General Secretary and documentation Committee

Rafael Martos Montes

Manuel Miguel Ramos Álvarez

Matías Gámez Martínez

Financial Coordination Committee

José Enrique Callejas Aguilera

María Rosario García Viedma

Ana Raquel Ortega Martínez

Encarnación Ramírez Fernández

Program Coordination and Events Committee

Ángel Cagigas Balcaza

Carmen Torres Bares

María José Gómez Ramírez

José M<sup>a</sup> Colmenero

María José Fernández Abad

Information and Communications Committee

José Alejandro Aristizabal Cuellar

M<sup>a</sup> Manuela Moreno Fernández

Samuel Parra León

Teresa Luz Martín Guerrero

Rocío Donaire Cortés

Antonio Félix Vico Prieto

Marta Sabariego Almazán

CARMEN TORRES BARES

Participación en el Título de Especialista en Psicología Positiva y del sentido  
del humor: perspectivas y aplicaciones en la práctica profesional, impartiendo  
la sesión "Cómo potenciar el aprendizaje y optimizar el trabajo en equipo a  
través del sentido del humor". Organizado por la Universidad de Valladolid,  
Febrero 2012

Participación en la impartición del curso "Especialización en control  
experimental y técnicas de aprendizaje, emoción y memoria animal",  
organizado por la empresa Abbott Laboratories en colaboración con la  
Universidad de Jaén. Marzo 2011

Impartición de conferencia: "Negative emotions and drug abuse: a  
psychogenetic approach" Organizada por la Texas Christian University (Texas,  
EUU). Julio 2012

Impartición de Taller "sentido del humor y felicidad", en el curso "Aprender a  
ser feliz". Universidad Internacional de Andalucía (Baeza).  
Agosto 2012

Participación en la organización del Second joint meeting of the SEPC and  
ISCP, organizado por la Universidad de Jaén. Septiembre, 2012

**Otros**

ÁNGEL CAGIGAS BALCAZA

Tesis dirigidas

Fecha: 12 de abril de 2012

Título: Aproximación experimental al estudio de la belleza: proporción áurea  
en el arte

Doctorando: Antonio Félix Vico Prieto

Marco: Programa Cognición y emoción, Dpto. Psicología, Universidad de Jaén

Responsabilidad: Dirección

M<sup>a</sup> PAZ ELIPE MUÑOZ

Miembro vocal del tribunal de la tesis "Envejecimiento y dependencia en el  
contexto rural. Un estudio descriptivo sobre la provincia de Sevilla", defendida  
por D. Francisco Joya, el 20 de junio de 2012 en la Facultad de Psicología de  
la Universidad de Sevilla.

M<sup>a</sup> DOLORES ESCARABAJAL ARRIETA

Título: Efectos inmediatos tras la aplicación de la técnica de inhibición de los músculos suboccipitales en mujeres con fibromialgia. Doctorando: Miguel Ángel Lérica Ortega. Universidad de Jaén. Ciencias de la Salud. 2011. Calificación: Sobresaliente CUM LAUDE por UNANIMIDAD.

**LOURDES ESPINOSA FERNÁNDEZ**

Coordinadora de la Comisión Andaluza de Psicopedagogía creada en la Sede de la Conferencia de Decanos de Educación, para el diseño del Master Interuniversitario de Psicopedagogía y asistencia a las siguientes reuniones:  
 24-25 de noviembre de 2012, celebrada en la Facultad de Ciencias de la Educación de la Universidad de Sevilla  
 9-10 de febrero de 2012, celebrada en la Facultad de Ciencias de la Educación de la Universidad de Málaga.  
 8-9 de marzo de 2012, celebrada en la Facultad de Humanidades y Ciencias de la Educación de la Universidad de Jaén.  
 23 de marzo de 2012, celebrada en la Facultad de Ciencias de la Educación de la Universidad de Cádiz.  
 10 de abril de 2012, celebrada en la Facultad de Ciencias de la Educación de la Universidad de Almería.  
 5 de junio de 2012, celebrada en la Facultad de Ciencias de la Educación de la Universidad de Sevilla.  
 Asistencia psicológica a la comunidad universitaria dentro del Gabinete de Psicología de la Universidad de Jaén.

**ANA GARCÍA LEÓN**

Dirección de Tesis Doctorales  
 “Avances en el estudio de la personalidad de abusadores sexuales infantiles españoles: una aproximación desde el modelo de los Cinco Factores”. Autor: Juan Antonio Becerra García. Fecha de lectura: 3 de septiembre de 2012. Lugar: Universidad de Jaén.

**Tribunales de Oposiciones**

Vocal Suplente del Tribunal para una plaza de Profesor Titular de Universidad en el área de Personalidad, Evaluación y Tratamiento Psicológico en la Universidad de Granada, convocada por Resolución de 3 de mayo de 2012.

Vocal del Tribunal para una plaza de Profesor Contratado Doctor en el área de Personalidad, Evaluación y Tratamiento Psicológico en la Universidad de Córdoba, convocada por Resolución de 9 de junio de 2011.

**Tribunales de Tesis**

“Papel de la Emoción Expresada en un Programa de Intervención Familiar en Ansiedad Social Infanto-Juvenil”. Autora: Mar Díaz Castela. Directores: Luis Joaquín García López, José Antonio Muela Martínez y Lourdes Espinosa Fernández. Fecha de lectura: 16 de julio de 2012. Lugar: Universidad de Jaén. Cargo: Secretaria.

**Mª ROSARIO GARCÍA BIEDMA**

Título: Estudio de la memoria implícita y aprendizaje implícito en pacientes con enfermedad de Parkinson inicial.  
 Autor: Jose Antonio Muñoz Casado  
 Directores: Sara Fernández Guinea y Javier González Marqués  
 Lugar: Universidad Complutense de Madrid. Facultad de Psicología. Departamento de Psicología Básica II (Procesos Cognitivos).  
 Fecha: 11 de julio de 2012.

**Mª JOSÉ JUSTICIA GALIANO**

*Justicia Galiano M.J.*: Miembro de la Comisión de Seguimiento del Título de Grado de Educación Primaria en la Facultad de Ciencias de la Educación, desde el 15 de febrero de 2011.

**ESTHER LÓPEZ ZAFRA**

Directora de las tesis  
 Título: CULTURA DEL HONOR Y VARIABLES EMOCIONALES EN PRESOS: PROPUESTA DE UN PROGRAMA DE INTERVENCIÓN EN AGRESORES BASADO EN EMOCIONES.

Doctorando: Noelia Rodríguez Espartal  
 Universidad: Jaén  
 Facultad / Escuela: Humanidades y Ciencias de la Educación  
 Fecha de lectura: 20 de abril de 2012

Título: LIDERAZGO RELIGIOSO: UN ANÁLISIS DE NAZARIA IGNACIA MARCH DESDE EL LIDERAZGO SOBRESALIENTE.

Doctorando: Rocío Jiménez Hernández  
 Universidad: Jaén  
 Facultad / Escuela: Humanidades y Ciencias de la Educación  
 Fecha prevista de lectura: 5 de Diciembre de 2012

Editora Asociada de la Revista de Psicología Social  
 Miembro fundadora y Secretaria de la Sociedad Científica Española de Psicología Social (SCEPS) en 2012

GUSTAVO REYES DEL PASO

Participación en un tribunal de tesis en el Departamento de Fisioterapia de la Universidad de Granada, acto celebrado en la Escuela de Enfermería de Ceuta, septiembre 2012.

Participación en un tribunal para la selección de una plaza de Profesor Titular de Universidad en el Departamento de Personalidad, Evaluación y Tratamiento Psicológico de la Universidad de Granada, julio 2012.

JUAN MANUEL ROSAS SANTOS

Doctorando: Moreno Fernández, María Manuela

Título: *Psychological factors in olive oil tasting: Contributions from Psychophysics and Learning Psychology* / Variables psicológicas en la cata de aceite de oliva: contribuciones desde la psicofísica y la psicología del aprendizaje.

Director: Juan M. Rosas, Concepción Paredes-Olay (codirectora) y Manuel M. Ramos-Álvarez (codirector)

Departamento de Psicología, Universidad de Jaén

Fecha: 19 de Abril de 2012

Defendida en la modalidad de Doctorado Europeo.

Doctorando: Vico Prieto, A. Félix

Título: Aproximación experimental al estudio de la belleza: proporción áurea en el arte

Director: Juan M. Rosas, Angel Cagigas (codirector) y José E. Callejas-Aguilera (codirector)

Departamento/Universidad *Departamento de Psicología, Universidad de Jaén*

Fecha: 20 de Abril de 2012

Doctorando: Parra León, Samuel

Título: Estudio de la dependencia contextual en humanos. El papel del valor informativo y de la experiencia con el contexto. / *Evaluating contextual control of information in humans: The roles of experience with contexts and informativeness.*

Director: Juan M. Rosas, María J. F. Abad (codirectora)

Departamento/Universidad *Departamento de Psicología, Universidad de Jaén*

Fecha: 5 de Julio de 2011

Defendida en la modalidad de Doctorado Europeo.

ELISABETH RUIZ PADIAL

Participación en comisión de tesis doctoral:

Celebrada el 22 de diciembre 2011 en la Universidad de Granada.

Doctorando: Antonio Manuel Fernández.

Título de la tesis: "efectos neurofisiológicos, psicoimmunológicos y psicológicos a corto plazo en sujetos sometidos a técnicas de inducción miofascial"

Participación en comisión encargada de resolver el concurso de acceso para la provisión de una plaza de Profesor Titular de la Universidad de Granada: Celebrada el 17 de julio de 2012 en el Área de Personalidad, Evaluación y Tratamiento Psicológico de la Universidad de Granada.

Plaza convocada por Resolución del Rectorado de fecha 3/05/2012 (BOE de la comisión de 21/07520012).

CARMEN TORRES BARES

Dirección de Trabajo de Investigación Tutelado, de Rocío Donaire Cortés, titulado "Aprendizaje en la tarea de evitación de un sólo sentido: diferencias entre machos y hembras genéticamente seleccionados". Enero 2012

Dirección de Tesis Doctoral de Lidia Manzo Rodríguez, titulada "Factores de riesgo asociados con el consumo de etanol en ratas Romanas de Alta y Baja Evitación". Noviembre 2012

**Estancias en centros de investigación nacionales o extranjeros**

ESTHER LÓPEZ ZAFRA

Centro: ISCTE

Localidad: Lisboa

País: Portugal

Fecha: 13/05 al 13/07/2012

Duración: 8 semanas

Tema: Culture of Honor and Emotions

Clave: I

JUAN MANUEL ROSAS SANTOS

Juan M. Rosas – University of Vermont (EEUU) - 2 de Julio al 24 de agosto.

ELISABETH RUIZ PADIAL

Estancia de investigación en el Laboratorio "Psicofisiología Humana y Salud" de la Universidad de Granada desde el 15 de octubre hasta el 15 de diciembre de 2011.

CARMEN TORRES BARES

Breve Estancia de investigación en la Texas Christian University (Texas, EEUU), del 7 al 13 de Julio de 2012

**Personalidades relevantes que visitaron el Departamento**

D. Isidoro Candel Gil. Psicólogo del Equipo de Atención Temprana de Murcia, Asesor de Atención Temprana de FUNDOWN y colaborador de la Asociación Síndrome X Frágil de la región de Murcia.

José Francisco Morales Domínguez y Victoria Ferrer

Personalidades más relevantes que visitaron la UJA durante el congreso: 2nd Joint Meeting of the Spanish Society for Comparative Psychology and the International Society for Comparative Psychology

Mark E. Bouton (University of Vermont)

Anthony Dickinson (University of Cambridge)

Helena Matute (Universidad de Deusto)

Aaron P. Blaisdell (University of Central L. A.)

Shogo Sakata (Hiroshima University)

**DEPARTAMENTO DE QUÍMICA FÍSICA Y ANALÍTICA**

Organigrama institucional del Departamento

Director/a: Amparo Navarro Rascón

Secretario/a: Antonio Ruiz Medina

Director/a de Sección Departamental:

Secretaría Administrativa: Antonio Moral Santiago

Áreas de conocimiento

Química Analítica

Química Física

Situación del Departamento

Nº de Catedráticos/as de Universidad: 2

Nª de Catedráticos/as de Escuela Universitaria: 1

Nº de Profesores/as Titulares de Universidad : 15

Nª de Profesores/as Titulares de Escuela Universitaria: 0

Nº de resto de Personal Docente e Investigador: 5

Nº Becarios/as de Investigación: 5

Composición del Consejo de Departamento

Nº de doctores: 24

Nº de resto de Personal Docente e Investigador: 6

Nº de estudiantes: 0

Estudiante de Tercer ciclo: 1

Personal de Administración y Servicios: 1

**2. ACTIVIDADES.**

**A. Cursos, Seminarios y Conferencias**

**Dr. D. Juan Ramón Avilés Moreno**

Participación en la docencia del *máster quimilaser* 2011/2012, “Aplicaciones bioquímicas y biomédicas del láser” en la Universidad del Málaga, enero de 2012.

Asistencia al congreso *XXIII Reunión Nacional de Espectroscopía – VII Congreso Ibérico de Espectroscopía*, Córdoba (España), del 17 al 20 de septiembre de 2012.

Co-autor de la comunicación oral titulada *“L-Serine in aqueous solutions at different pH: conformational landscape and vibrational analysis”* presentada en el congreso *XXIII Reunión Nacional de Espectroscopía – VII Congreso Ibérico de Espectroscopía*, Córdoba (España), del 17 al 20 de septiembre de 2012.

Co-autor del póster titulado *“The chiral structure of 1H-indazoles in the solid state: a crystallographic, vibrational circular dichroism and computational study”* presentado en el congreso *XXIII Reunión Nacional de Espectroscopía – VII Congreso Ibérico de Espectroscopía*, Córdoba (España), del 17 al 20 de septiembre de 2012.

Co-autor del póster titulado *“Assessment of Density Functionals and Solvation Continuum Models in the prediction of the structure and vibrational spectra of amino acid zwitterions: l-alanine as a test case”* presentado en el congreso *XXIII Reunión Nacional de Espectroscopía – VII Congreso Ibérico de Espectroscopía*, Córdoba (España), del 17 al 20 de septiembre de 2012.

Co-autor del póster titulado *“Study of the Photoinduced Supramolecular Chirality in Columnar Liquid Crystals by Infrared and VCD Spectroscopies”* presentado en el congreso *XXIII Reunión Nacional de Espectroscopía – VII Congreso Ibérico de Espectroscopía*, Córdoba (España), del 17 al 20 de septiembre de 2012.

Co-autor de la comunicación oral titulada *“Una aproximación del alumnado a la investigación en el campo de la Ingeniería Química Industrial. El ejemplo de la Bio- y Nanotecnología”* presentada en el congreso *VII CONGRESO DE INNOVACION DOCENTE EN QUIMICA (INDOQUIM 2012)*, Barcelona (España), del 10 al 13 de julio de 2012.

**Prof.ª Dra. Dª María José Ayora Cañada**

Organización de la Exposición de Instrumentación: *“El laboratorio de Química a través del tiempo”* en las actividades de la XI Semana de la Ciencia, Unidad de Cultura Científica, universidad de Jaén, Noviembre 2012.

Impartición de la conferencia *“Entendiendo el pasado y simulando el futuro a través de la Química”* en Porcuna (Jaén), dentro de las III Jornadas Divulgativas de Investigación en la Provincia de Jaén, del Plan de

Divulgación de Científica de la Unidad de Cultura Científica de la Universidad de Jaén. Diciembre 2011.

Participación en la III Jornadas de la Ciencia para Tod@s desarrolladas en el Hospital de Santiago en Ubeda, organizadas por la asociación Renacimiento. Esta actividad se encuadra dentro del Plan de Divulgación Científica de la Unidad de Cultura Científica de la Universidad de Jaén. Marzo 2012.

Participación en la actividad *“8 Historias de Ciencia”* desarrollada en el marco de la Noche de los Investigadores, con la mesa titulada *“Integración de técnicas analíticas para el estudio de las yeserías de la Alhambra”*. Septiembre 2012

Realización del Curso: *“Aplicaciones GOOGLE para la productividad universitaria”* dentro del Programa de Formación Permanente y Actualización del Profesorado, Universidad de Jaén, Julio, 2012. Duración: 30 horas.

Realización del Curso: *“Formación Básica en Protección Radiológica”*, Servicio de Protección Radiológica, Universidad de Córdoba, Septiembre, 2012. Duración: 20 horas.

**Prof. Dr. D. Evaristo Ballesteros Tribaldo**

Dirección del curso *“III Jornadas sobre las Tendencias Actuales de las Industrias Agroalimentarias”* celebrado en la EPS de Linares (Universidad de Jaén) el día 23 de Mayo de 2012.

Coordinación del curso *“III Jornadas sobre Biotecnología y Nanotecnología Industrial”* celebrado en la EPS de Linares (Universidad de Jaén) los días 14 y 15 de Mayo de 2012.

Asistencia al *“Seminario de movilidad internacional”* organizado por el Vicerrectorado de Internacionalización de la Universidad de Jaén. Mayo 2012.

**Prof. Dr. D. Ruperto Bermejo Román**

Impartición de la Conferencia *“Ciencia y Tecnología: resolviendo problemas de nuestra sociedad”*, en el marco de las actividades desarrolladas con motivo de la Semana de la Ciencia celebrada en la E.P.S. de Linares. Universidad de Jaén. Noviembre 2012.

Dirección y coordinación de las “III Jornadas sobre Biotecnología y Nanotecnología Industrial” celebradas el 8 y 10 de Mayo de 2012 en la EPS de Linares, en el marco del Proyecto de Apoyo a las nuevas titulaciones en el EESS de la Universidad de Jaén.

Coordinación de las “III Jornadas sobre las Tendencias Actuales de las Industrias Agroalimentarias” celebrado en la EPS de Linares (Universidad de Jaén) en Mayo de 2012.

Dirección y Coordinación del taller: “Ingeniería en Acción”, organizado por la EPS de Linares dentro de las actividades para celebrar la Semana de la Ciencia 2012.

#### **Prof.<sup>a</sup> Dra. D<sup>a</sup> Ana Domínguez Vidal**

Organización de la Exposición de Instrumentación: “El laboratorio de Química a través del tiempo” en las actividades de la XI Semana de la Ciencia, Unidad de Cultura Científica, Universidad de Jaén, Noviembre 2012.

Impartición de la Conferencia Demostración “¿Sabes cuánta Química hay en el arte?” encuadrada dentro de las actividades del Año Internacional de la Química 2011, Facultad de Ciencias Experimentales, Universidad de Jaén, Noviembre de 2011.

Participación en la III Jornadas de la Ciencia para Tod@s desarrolladas en el Hospital de Santiago en Ubeda, organizadas por la asociación Renacimiento. Esta actividad se encuadra dentro del Plan de Divulgación Científica de la Unidad de Cultura Científica de la Universidad de Jaén. Marzo 2012.

Participación en la actividad “8 Historias de Ciencia” desarrollada en el marco de la Noche de los Investigadores, con la mesa titulada “Integración de técnicas analíticas para el estudio de las yeserías de la Alhambra”. Septiembre 2012.

Realización del Curso: “Aplicaciones GOOGLE para la productividad universitaria” dentro del Programa de Formación Permanente y Actualización del Profesorado, Universidad de Jaén, Julio, 2012. Duración: 30 horas.

Realización del Curso: “Formación Básica en Protección Radiológica”, Servicio de Protección Radiológica, Universidad de Córdoba, Septiembre, 2012. Duración: 20 horas.

#### **Prof.<sup>a</sup> Dra. D<sup>a</sup> M<sup>a</sup> Luisa Fernández de Córdoba**

Realización del curso: “Uso de imágenes y lenguaje no sexista en la Universidad”, dentro del Programa de Formación Permanente y Actualización del Profesorado, Universidad de Jaén. Julio 2012. Duración: 12 horas.

Realización del curso: “Aplicaciones GOOGLE para la producción universitaria. Introducción”, dentro del Programa de Formación Permanente y Actualización del Profesorado, Universidad de Jaén. Julio 2012. Duración: 30 horas.

Participación en la 17th International Conference on Flow Injection Analysis, celebrada en Cracovia (Polonia), del 3 al 8 de Julio, 2011.

Asistencia a la 12th International Conference on Flow Analysis, celebrada en Tesalónica (Grecia), del 23 al 28 de Septiembre, 2012.

Participación en las VI Jornadas Sobre Innovación Docente en la Universidad de Almería, celebradas en Almería, el 14 de Junio, 2012.

Participación en la 7ª Reunión de Innovación Docente en Química, celebradas en Barcelona, del 10 al 13 de Julio, 2012.

#### **Prof.<sup>a</sup> Dra. D<sup>a</sup> M<sup>a</sup> Paz Fernández-Liencres**

Impartición de la conferencia “Entendiendo el pasado y simulando el futuro a través de la Química” dentro de las III Jornadas Divulgativas de Investigación de la Universidad de Jaén en la Provincia. Jódar (Jaén). Diciembre de 2011.

Coordinación y participación como docente en el Taller de Laboratorio: “Siente la Química”, en la XI Semana de la Ciencia organizada por la Unidad de Cultura Científica de la Universidad de Jaén. Noviembre, 2012. Duración: 10 horas.

Colaboración en la organización de la Exposición de instrumentación “El laboratorio de química a través del tiempo”, en la XI Semana de la Ciencia organizada por la Unidad de Cultura Científica de la Universidad de Jaén. Noviembre, 2011.

Coordinación y participación como docente en el Taller de Laboratorio: “Siente la Química”, organizado por la Facultad de Ciencias Experimentales, Universidad de Jaén. Febrero, 2012. Duración: 10 horas.

Colaboración y participación en las III Jornadas de la Ciencia para tod@s de Úbeda (Jaén), actividad incluida en el Plan de Divulgación Científica de la Unidad de Cultura Científica de la Universidad de Jaén. Marzo, 2012.

Realización del Curso: “Edición electrónica. Publicar en la Red. La Web 2.0 (ALFIN.10)”, dentro del Programa de Formación Permanente y Actualización del Profesorado, Universidad de Jaén. Marzo, 2012. Duración: 6 horas.

Presentación de la comunicación “Creación de material audiovisual para la realización de Prácticas de Laboratorio y Actividades Dirigidas” en INDOQUIM 2012, Barcelona, Julio de 2012.

Presentación de la comunicación “Creación de material audiovisual en inglés y en castellano” en INDOQUIM 2012, Barcelona, Julio de 2012.

Presentación de la comunicación “Diseño de experiencias educativas para la adquisición de competencias relacionadas con la información química y con el trabajo en el laboratorio” en INDOQUIM 2012, Barcelona, Julio de 2012.

**Prof. Dr. D. Juan Francisco García Reyes**

Asistencia a XIII Jornadas de Análisis Instrumental (JAI 2011).

Asistencia a la XIII Reunión del GRASEQA (Málaga, Junio 2012).

Participación en el comité científico y organizador de la XIII Reunión del GRASEQA (Málaga, Junio 2012).

Profesor del Curso de Doctorado titulado “*Basic course of Liquid Chromatography/Mass Spectrometry*” (15 horas) dentro del Programa de Doctorado Internacional de la Facultad de Química de la Universidad de Varsovia (Polonia)

**Prof. Dr. D. José Manuel Granadino Roldán**

Presentación de comunicación en el IX Foro Internacional sobre Evaluación de la Calidad de la Investigación y la Educación Superior (FECIES), Santiago de Compostela, Junio de 2012.

**Prof. Dr. D. Juan Jesús López González.**

Asistencia y Participación en la XXIII Reunión Nacional de Espectroscopía/VII Congreso Ibérico de Espectroscopía, celebrado en Córdoba entre los días 17 al 20 de Septiembre de 2012, presentando 1 comunicación oral y 6 en forma de pósters.

**Prof. Dr. D. Fernando Márquez López**

Asistencia y participación en la XXIII Reunión Nacional de Espectroscopía y VII Congreso Ibérico de Espectroscopía celebrado en Córdoba (España) del 17 al 20 de Septiembre de 2012.

**Prof. Dr. D. Antonio Molina Díaz**

Asistencia a XIII Jornadas de Análisis Instrumental (JAI, Barcelona Nov.2011).

Asistencia a la XIII Reunión del GRASEQA (Málaga, Junio 2012).

Miembro del comité científico de la XIII Reunión del GRASEQA (Málaga, Junio 2012).

**Prof. Dr. D. Manuel Montejo Gámez**

Participación en el IX Foro Sobre la Evaluación de la Calidad de la Investigación y la Educación Superior (FECIES), Santiago de Compostela, junio de 2012.

**Prof.ª. Dra. D<sup>a</sup> Amparo Navarro Rascón**

Realización del Curso: “*Plataforma Docencia Virtual II: creación de contenidos on-line, evaluación y seguimiento*”, Universidad de Jaén, Junio, 2011.

Realización del Seminario: “*Innovación docente y movilidad internacional*”, Universidad de Jaén, Junio, 2012.

**Prof. Dr. D. Francisco Partal Ureña**

Asistencia al congreso europeo *XXIII Reunión Nacional de Espectroscopía / VII Congreso Ibérico*, Córdoba (España), del 17 al 20 de Septiembre de 2012.

Asistencia al curso de innovación docente “*Claves para divulgar la ciencia a través de los medios de comunicación: el papel de la Unidad de Cultura Científica y del Gabinete de Comunicación de la UJA*”, Universidad de Jaén, Febrero de 2012.

Asistencia al curso de innovación docente “*Creación de material multimedia II: edición y audio y vídeo*”, Universidad de Jaén, Julio de 2012.

Conferencia “*¿Hay Química entre nosotros?*” impartida en la *I Jornadas Nobel de la Universidad de Jaén*, Facultad de Ciencias Experimentales, Universidad de Jaén, octubre de 2012.

**Prof. Dr. D<sup>o</sup> Tomás Peña Ruiz**

Realización del curso “*Creación de Empresas Basadas en el Conocimientos*” Vicerrectorado de Investigación, Desarrollo Tecnológico e Innovación, OTRI. Jaén. Octubre de 2011.

Realización del curso “*Los Mapas Conceptuales como Recurso Docente*” enmarcado dentro del programa de Formación del Profesorado de la Universidad de Jaén. Febrero de 2012.

**Prof. Dr. D. Antonio Ruiz Medina**

Realización del Curso: “*Plataforma Docencia Virtual II: creación de contenidos on-line, evaluación y seguimiento*”, organizado por la Universidad de Jaén. Junio, 2011.

Realización del Seminario: “*Innovación docente y movilidad internacional*”, organizado por la Universidad de Jaén. Junio, 2012.

Organización de la Exposición de Instrumentación: “*El laboratorio de Química a través del tiempo*” en las actividades de la XI Semana de la Ciencia, Unidad de Cultura Científica, Universidad de Jaén, Noviembre 2012.

Asistencia en la *17th International Conference on Flow Injection Analysis*, celebrada en Cracovia (Polonia), del 3 al 8 de Julio, 2011.

Asistencia a la *12th International Conference on Flow Analysis*, celebrada en Tesalónica (Grecia), del 23 al 28 de Septiembre, 2012.

Asistencia a la *7ª Reunión de Innovación Docente en Química*, celebradas en Barcelona, del 10 al 13 de Julio, 2012.

**B. Estancias en centros de investigación nacionales o extranjeros**

**Prof.ª. Dra. D<sup>a</sup> María José Ayora Cañada**

Estancia en el Helmholtz Zentrum Berlin, en el Grupo del Dr. U. Schade, en el Campus Bessy II. 1 semana, Febrero 2011.

**Prof.ª. Dra. D<sup>a</sup> Ana Domínguez Vidal**

Estancia en el Helmholtz Zentrum Berlin, en el Grupo del Dr. U. Schade, en el Campus Bessy II. 1 semana, Febrero 2011.

**Prof. Dr. D. Juan Francisco García Reyes**

Estancia en la Universidad de Varsovia (2 semanas, Noviembre-Diciembre 2011).



**C. Otros**

**Dr. D. Juan Ramón Avilés Moreno**

Participación en el Proyecto de Innovación Docente “Una aproximación del alumnado a las tareas de investigación en el campo de la química industrial”, universidad de Jaén, 2010-2012.

Participación como Profesor tutor en el Plan de Acción tutorial de la Facultad de Ciencias Experimentales de la UJA en las titulación de Química. Curso 2011-2012

Secretario del Tribunal encargado de evaluar Tesis Doctoral “Estudio de agregados supramoleculares mediante técnicas de desorción/ionización y espectroscopia láser”. Autora: Paola María Hurtado Castillo. Director: Dr. Bruno Martínez Haya, Universidad Pablo de Olavide, Facultad de Ciencias Experimentales, Departamento de Sistemas Físicos, Químicos y Naturales, junio 2012.

Dirección del Proyecto Fin de Máster de M<sup>a</sup> del Mar Quesada Moreno, titulado “L-Serina en disolución acuosa a diferentes pH: preferencia conformacional y espectros vibracionales de las especies catiónicas, aniónicas y zwitteriónicas” en el marco del Máster Interuniversitario Láseres y Aplicaciones en Química, QUIMILASER, Septiembre de 2012. Revisor de las revistas *Journal of Molecular Structure y Carbohydrate Research*. 2012.

**Prof.<sup>a</sup> Dra. D<sup>a</sup> María José Ayora Cañada**

Coordinación del Plan de Acción Tutorial de la Facultad de Ciencias Experimentales de la UJA durante el curso 2011-2012.

Participación como Profesora tutora en el Plan de Acción tutorial de la Facultad de Ciencias Experimentales de la UJA en la Licenciatura en Química y el Grado en Ciencias Ambientales.

Participación en el Programa de tutorización y ayuda en inglés a alumnos extranjeros, PATIE, con las asignaturas “*Analytical Chemistry*”, y “*Instrumental Analytical Chemistry*”.

Miembro de la Sociedad de Espectroscopia Aplicada desde 2008.

Miembro de la Sociedad Española de Química Analítica desde 2010.

Revisora de las revistas: *Analytica Chimica Acta, Analytical Chemistry, Talanta y Journal of Agricultural and Food Chemistry*.

Participación en la organización de visitas guiadas a los laboratorios docentes de alumnos de segundo de Bachillerato y ciclos Formativos de Grado Superior dentro del programa Conoce tu Universidad.

Vocal del Tribunal de la Tesis presentada por Dña. Julia Kuligowski con el título “New instrumental and chemometric developments for the on-line hyphenation of liquid chromatography and infrared spectroscopy” defendida en la Universidad de Valencia. Diciembre 2011.

Evaluadora de la ANEP en la convocatoria del Plan Nacional I+D+i 2012 del Ministerio de Economía y Competitividad.

**Prof. Dr. D. Evaristo Ballesteros Tribaldo**

Dirección de la Tesis titulada “Desarrollo de Metodologías para la Determinación de Trazas Metálicas en Aceites Vegetales y Verduras de España y Marruecos”. Autora: Karima Bakkali (Diciembre 2011).

Dirección de la Tesis titulada “Automatización y Simplificación de las Etapas De Preparación de Muestra para la Determinación de Sustancias Farmacológicamente Activas en Matrices Ambientales, Alimentarias y Biológicas”. Autor: Abdelmonaim Azzouz (Abril 2012).

Dirección del Proyecto Fin de Carrera titulado “Puesta a Punto de un Método para la Extracción de Antioxidantes Naturales a partir de Plantas”. Autora: Hanane Rady (Septiembre 2012).

Miembro del Tribunal de la Tesis Doctoral de la Doctoranda María Dolores Gracia Serrano el 23 de Septiembre de 2011 en la Universidad de Córdoba.

Secretario del Tribunal de la Tesis Doctoral de la Doctoranda Silvia Ortega Algar el 15 de Diciembre de 2011 en la Universidad de Jaén.

Evaluador en el periodo 2011/12 de las revistas científicas: *Talanta*; *Journal of Agricultural and Food Chemistry*; *Journal of Chromatography A*, *Chemosphere* y *Food Chemistry*.

Integrante como Profesor-Tutor del equipo que está desarrollando el Plan de Acción Tutorial (PAT) en la Titulación de Ingeniería Técnica Industrial, especialidad en Química Industrial, de la UJA, dentro del Plan de Innovación Docente (Curso 2011-12).

#### **Prof. Dr. D. Ruperto Bermejo Román**

Coordinador de las actividades desarrolladas con motivo de la Semana de la Ciencia celebrada en la Universidad de Jaén en el Campus de Linares. 12-17 de Noviembre de 2012.

Participación como Profesor Tutor en el plan de acción tutorial de la Universidad de Jaén para las asignaturas del área de Química Física en la EPS de Linares.

Responsable del Proyecto de Innovación Docente “Una aproximación del alumnado a las tareas de investigación en el campo de la Química Industrial”. Universidad de Jaén. Ref. (PID051012) Cursos 2010-2012.

Director de la Tesis Doctoral titulada “Obtención y purificación de ficoeritrina mediante cromatografía de adsorción en lecho expandido. Escalado del proceso, caracterización fisicoquímica y aplicación como colorantes naturales”. Autora: Esmeralda Ruiz Ortega Febrero de 2012.

Referee de las revistas: *Journal of Chromatography A*, *Journal of Chromatography B*, *Chromatographia*, *Journal of Biotechnology*, *Journal of Chromatographic Sciences*, *International Journal of Biological Macromolecules*, *Process Biochemistry* y *Applied Biochemistry and Biotechnology and Separation Science Technology*.

Coordinador del Programa de intercambio Erasmus-Sócrates entre la Universidad de Jaén y la Universidad Pádova (Padua, Italia). Estancia de docencia del 27 de Mayo al 1 de Junio de 2012 (Teaching Staff mobility program).

Vocal del Tribunal encargado de evaluar Tesis Doctoral “Tesis doctoral: “Síntesis y caracterización de nanopigmentos basados en nanoarcillas. Aplicación en polímeros termoplásticos y evaluación de propiedades físico-químicas y colorimétricas” Autora: Verónica Marchante, Universidad de Alicante, 2011.

#### **Prof.ª Dra. D.ª Ana Domínguez Vidal**

Directora de la Tesis Doctoral (Modalidad Doctorado Europeo) titulada “La Piedra Dorada en Úbeda y Baeza. Caracterización Y Procesos De Alteración”. Autora: M.ª José Campos Suñol. Noviembre de 2011.

Miembro de la Comisión de Garantía de Calidad del Título de Grado en Química, Facultad de Ciencias Experimentales 2011-2012.

Secretaria de la Comisión de Coordinación Docente del Grado de Química, Facultad de Ciencias Experimentales, curso 2011-2012.

Coordinación del Plan de Acción Tutorial del Grado en Ciencias Ambientales de la Facultad de Ciencias Experimentales de la UJA durante el curso 2011-2012.

Participación como Profesora tutora en el Plan de Acción tutorial de la Facultad de Ciencias Experimentales de la UJA en la Licenciatura en Química y el Grado en Ciencias Ambientales.

Participación en el Programa de tutorización y ayuda en inglés a alumnos extranjeros, PATIE, con las asignaturas “*Environmental Analytical Chemistry*”, y “*Basic operations in a Chemistry laboratory*”.

Secretaria de la Comisión de Coordinación Docente del Grado de Química desde el curso 2009/2010.

Tutora de la Beca de Iniciación a la Investigación: Jaime Pantoja de la Rosa, 2011-2012.

Miembro de la Sociedad de Espectroscopía Aplicada desde mayo de 2008.

Revisora de las revistas *Analytica Chimica Acta*, *Food Chemistry*, *Talanta*, *Journal of Physical Chemistry B* y *Journal of Agricultural and Food Chemistry*.

Editora de la Revista: *Journal of Spectroscopy*.

Participación en la organización de visitas guiadas a los laboratorios docentes de alumnos de segundo de Bachillerato y ciclos Formativos de Grado Superior dentro del programa Conoce tu Universidad.

**Prof.ª Dra. Dª Mª Luisa Fernández de Córdoba**

Dirección de la Tesis Doctoral *Análisis de Principios Activos y Constituyentes Naturales o Contaminantes de Alimentos Mediante Sensores Luminiscentes en Flujo*. Doctoranda: Lucía Molina García. Mayo de 2012. Calificación: Apto “Cum Laude” con Mención “Doctorado Internacional”.

Coordinación de la Experiencia Piloto de Implantación del Crédito Europeo en la titulación Química. Curso 2011-2012.

Participación en la Experiencia Piloto de Implantación del Crédito Europeo en la titulación Química, impartiendo la asignatura optativa “Control de Calidad y Análisis de Grasas”. Curso 2011-2012.

Participación en el Proyecto de Innovación Docente “Diseño de experiencias educativas dirigidas a los alumnos de Química para promover la adquisición de competencias relacionadas con el manejo de información química y de destrezas de trabajo en el laboratorio”. Universidades de Jaén, Almería, Huelva, Córdoba y Cádiz. Campus de Excelencia Internacional Agroalimentario (CeIA3).

Participación en el Plan de Tutorías Individualizadas en el Grado de Química, como Experiencia de Innovación Docente. Curso 2011-2012.

Revisor de las siguientes publicaciones científicas internacionales en el Área de la Química Analítica: *Talanta*, *Food Control*, *Microchemical Journal*, *Analytica Chimica Acta*, *Analytical Letters* y *Mikrochimica Acta*.

Miembro de la *Comisión de Planificación y Coordinación de los Títulos de Grado* (Universidad de Jaén). Curso 2011-2012.

Miembro de la *Comisión de Evaluación en el "Procedimiento para la evaluación de la calidad docente del profesorado de la Universidad de Jaén"* (Docencia). Curso 2011-2012.

**Prof. Dr. D. Manuel Fernández Gómez**

Evaluador de la Comisión Nacional de Investigación Científica y Tecnológica-CONICYT Ministerio de Educación, Gobierno de Chile 2012.

Vocal Titular por designación del Consejo de Gobierno de la Comisión de Selección de PDI contratado de la Universidad de Jaén, 2011-2012.

Vocal Titular por designación del Consejo de Gobierno de la Comisión Evaluadora de la Actividad Docente en el marco del programa Academia de ANECA, 2011-2012.

Vocal titular de la Comisión evaluadora del concurso nº 26/3/2012 “Catedrático de Universidad” Universidad de Granada, Julio 2012

Vocal titular de la Comisión evaluadora del concurso nº 52/3/2012 “Profesor Titular de Universidad”, Universidad de Granada, Julio 2012

Vocal titular de la Comisión evaluadora del concurso nº 15F/11/CU “Catedrático de Universidad” Universidad Politécnica de Cartagena, Abril 2012

Presidente de la Comisión evaluadora del concurso nº 6 “Profesor Titular de Universidad”, Universidad de Jaén, Noviembre 2011

Presidente de la Comisión evaluadora del concurso nº 8 “Profesor Titular de Universidad”, Universidad de Jaén, Septiembre 2012

Evaluador externo de la Tesis Doctoral “FTIR, FT-Raman and UV-Vis spectra & quantum chemical investigation of some cardiovascular drugs”

Autor: S. Laksmi, Spectrophysics Research Lab., Post Graduate and Research Department of Physics. Pachaiyappa's College. University of Madras, Chennai 600030 INDIA,  
Fecha: Noviembre 2011

Evaluador externo de la Tesis Doctoral "Investigation on the growth and characterization of some semi organic nonlinear crystals"

Autor: G. Anand, Department of Physics, Sri Chandrasekharendra Saraswathi University, Enanthur, Kanchipuram, 631 561 INDIA  
Fecha: Noviembre 2011

Co-director de la Tesis doctoral "Semiconductores orgánicos pi-conjugados basados en tiofeno. Un estudio teórico"

Autor: Gregorio J. García Moreno, Departamento de Química Física y Analítica, Universidad de Jaén  
Fecha: Junio 2012

Referee de la Revista *Journal of American Chemical Society*: Informe sobre el manuscrito titulado "Manipulating backbone structure to enhance low band polymer photovoltaic performance" Septiembre 2012

Referee de la Revista *The Journal of Physical Chemistry*: Informe sobre el manuscrito titulado "Electronic structure and optical properties of an alternated fluorine-bezothiadiazole copolymer: Interplay between experimental and theoretical data" Diciembre 2011

Referee de la revista *Organic Electronics*: Informe sobre el manuscrito titulado "Effect of Dihydropyrazine on Structures and Charge Transport Properties of N-Heteropentacenes Matters: A Theoretical Investigation" Julio 2012

Coordinador local Erasmus-Socrates. Universidad Eötvös Lorand (Budapest, Hungría).

Coordinador local Erasmus-Socrates. Universidad Marie Curie Sklodowska (Lublin, Polonia).

Coordinador en la Universidad de Jaén de la propuesta de Máster Interuniversitario de Química CEIA3

Coordinador de la propuesta de programa de Doctorado en Química por la Universidad de Jaén

Investigador responsable del grupo de investigación PAI FQM337.

**Prof.<sup>a</sup> Dra. D<sup>a</sup> María Paz Fernández de Liencres de la Torre**

Participación en el Proyecto de Innovación Docente "Diseño de experiencias educativas dirigidas a los alumnos de Química para promover la adquisición de competencias relacionadas con el manejo de la información química y de destrezas en el laboratorio" del Campus de Excelencia Internacional Agroalimentaria (ceiA3).

Responsable de la Sede N° 6 de Úbeda (Jaén), para las Pruebas de Acceso a la Universidad en la convocatoria de Junio de 2012.

Secretaria de la Comisión evaluadora de la Tesis Doctoral de D<sup>a</sup>. Esmeralda Ruiz Ortega, Universidad de Jaén, Febrero 2012.

Secretaria de la Comisión evaluadora de la Tesis Doctoral de D. Gregorio J. García Moreno, Universidad de Jaén, Mayo 2012.

Vocal de la Comisión evaluadora del concurso n° 6 "Profesor Titular de Universidad", Universidad de Jaén, Noviembre 2011.

Secretaria de la Comisión evaluadora del concurso n° 8 "Profesor Titular de Universidad", Universidad de Jaén, Septiembre 2012

Secretaria de la Comisión evaluadora del concurso n° 7 "Profesor Titular de Universidad", Universidad de Jaén, Octubre 2012

Participación en la Comisión de Coordinación Docente para el título de Grado en Química durante el Curso 2011-12.

Participación como Profesor tutor en el Plan de Acción tutorial de la Facultad de Ciencias Experimentales de la UJA en la titulación de Grado en Química.

Participación en las Visitas Guiadas 2012 a los Laboratorios Docentes de los alumnos de 2º de Bachillerato y Ciclos Formativos de IES de la provincia de Jaén, Febrero 2012.

Evaluación de proyectos de Mejora de la Calidad Docente de la Universidad de Córdoba. Curso 2011-12.

**Prof. Dr. D. Juan Francisco García Reyes**

Participación como Profesor tutor en el Plan de Acción tutorial de la Facultad de Ciencias Experimentales de la UJA en la titulación de Química.

Participación en el Programa de tutorización y ayuda en inglés a alumnos extranjeros, PATIE, en el Grado en Ciencias Ambientales.

Evaluador de revistas científicas indexadas del área de Química Analítica.

Coordinador académico del Programa de intercambio Erasmus entre la Universidad de Jaén y la *Corvinus University of Budapest* (Hungría).

Coordinador académico del Programa de intercambio Erasmus entre la Universidad de Jaén y la Universidad de Pau (Francia).

Miembro del comité editorial de la revista internacional "*Journal of Analytical Methods of Chemistry*".

**Prof. Dr. D. José Manuel Granadino Roldán**

Coautoría del libro "Química Fundamental y Aplicada a la Ingeniería. Problemas resueltos y cuestiones de teoría". Servicio de Publicaciones Universidad de Jaén, Junio 2012

Participación en el proyecto de innovación docente "Estrategias de evaluación de competencias actitudinales y procedimentales: Uso de WIKIS y de matrices de valoración" subvencionado por la Universidad de Jaén, PID621012

**Prof. Dr. D. Juan Jesús López González**

Miembro del comité editorial de la revista científica "*Asian Journal of Spectroscopy*", publicada por Spectral-force publications, Dehra Dun (India), desde 1999 hasta la fecha y sigue.

Miembro del panel de evaluadores de la Royal Society of Chemistry (Reino Unido), desde Otoño de 2007 hasta la fecha y sigue.

Miembro de la Red Temática Científica Nacional QUIMILASER.

Investigador Principal del proyecto "*Avanzando en el conocimiento de las propiedades de las biomoléculas en distintas matrices : Una nueva metodología para su estudio conformacional basada en técnicas espectroscópicas (IR, Raman y VCD) y cálculos mecanocuánticos*", financiado por la CICE de la JA en la convocatoria de 2008 para el periodo comprendido entre 2009 y 20013.

Responsable del grupo de investigación "*Química Física Teórica y Experimental*" (FQM173).

Integrante de la Comisión de Investigación de la UJA a propuesta del Rector.

Miembro electo de la JPDI de la UJA en el periodo 2012-2016.

Integrante de la Comisión de Coordinación Docente del Grado de Química, durante el curso 2010-11.

Integrante como Profesor-Tutor del equipo que está desarrollando el Plan de Acción Tutorial (PAT) en el grado y en la licenciatura en Química de la UJA, dentro del Plan de Innovación Docente.

Coordinador académico del Programa bilateral de intercambio de estudiantes entre la University of Texas at Austin (USA) y la Universidad de Jaén, desde 1999 hasta la fecha y sigue.

**Prof. Dr. D. Fernando Márquez López**

Coordinador en la UJA del Máster Interuniversitario, "*Láseres y Aplicaciones en Química (Quimiláser)*". 2011-2012.

Sub-Coordinador del Máster Oficial “*Tecnología e Instrumentación Química*” de la Universidad de Jaén. 2011-2012.

Coordinador de cuatro Proyectos Fin de Máster presentados en la UJA en Septiembre de 2012 correspondientes al Máster Láseres y Aplicaciones en Química (Quimiláser).

Investigador participante del Proyecto de Investigación de la Junta de Andalucía “Aproximación arqueométrica a la cultura de los iberos: del laboratorio a la representación 3d (arquiberlab). Código: HUM 7459. Fecha concesión: Marzo 2007. Cuantía: 196.713,25 Euros.

Investigador participante del Proyecto de Investigación del Ministerio de Ciencia e Innovación “Arqueología y química: la cultura de los iberos (arquiberos).” Código: HAR2011-22994. Fecha concesión: Enero 2012. Cuantía: 49.610 Euros.

Miembro electo del Comité de Espectroscopía de la Sociedad Española de Óptica.

**Prof. Dr. D. Antonio Molina Díaz**

Coordinador departamental del Programa bilateral Erasmus de intercambio de estudiantes y profesores con la Universidad de Varsovia.

Presidente de Tribunal de Tesis Doctoral defendida en la Universidad Rovira i Virgili (Enero 2012)

Evaluador de un proyecto de investigación (ANEP).

Evaluador de un proyecto de investigación para la Agencia Nacional de Promoción Científica y Tecnológica (ANPCyT) de Argentina.

Evaluador de diferentes revistas científicas internacionales indexadas de Química Analítica.

Editor asociado para Europa de la revista internacional “*Analytical Methods*”, publicada por la Royal Society of Chemistry (Cambridge), desde Mayo de 2009.

Participación en el Programa de tutorización y ayuda en inglés a alumnos extranjeros, PATIE, en el Grado en Química, asignatura “Laboratory of Analytical Chemistry”.

Coordinador del Grupo Regional Andaluz de la Sociedad Española de Química Analítica.

Responsable del Comité Organizador de la XVIII reunión de la Sociedad Española de Química Analítica.

Responsable del Comité Organizador de la VI Reunión de la Sociedad Española de Espectrometría de Masas.

**Prof. Dr. D. Manuel Montejo Gámez**

Participación, como responsable, en el Proyecto de Innovación Docente “*Estrategias de evaluación de competencias actitudinales y procedimentales: uso de wikis y de matrices de valoración*”.

Participación, como profesor-tutor, de la Titulación de Química en el Plan de Acción Tutorial de la Facultad de Ciencias Experimentales de la UJA.

Participación en las actividades del programa “Conoce tu Universidad” organizado por la Facultad de Ciencias Experimentales de la UJA. Febrero 2012.

Participación en la X1 Semana de la Ciencia 2011, organizada por la Unidad de Cultura Científica del Vicerrectorado de Comunicación y Relaciones Internacionales de la Universidad de Jaén, como responsable de la Actividad “La Química como Herramienta para la Arqueología Ibérica”. Noviembre de 2011.

Dirección del Proyecto Fin de Máster de D. Rafael López Blanco, titulado “MICROESPECTROSCOPIA RAMAN PARALA DETERMINACIÓN

DE PIGMENTOS Y MATERIALES DE CONSTRUCCIÓN EN ELOPPIDUM ÍBERO PLAZA DE ARMAS” en el marco del Máster Interuniversitario Láseres y Aplicaciones en Química, QUIMILASER, Septiembre de 2012.

Revisor en la revista *Journal of Molecular Structure*.

#### Prof.ª Dra. D<sup>a</sup> Amparo Navarro Rascón

Miembro del Comité Director del *II Plan Estratégico* de la Universidad de Jaén.

Codirectora de la Tesis Doctoral titulada “*Semiconductores orgánicos pi-conjugados basados en tiofeno. Un estudio teórico*”. Autor: D. Gregorio García Moreno. 31 de Mayo de 2012.

Secretaria de la Comisión del concurso de acceso para provisión de plaza número 6 del Cuerpo de Profesores Titulares de Universidad, del área de conocimiento de Química Física de la Universidad de Jaén ( BOE de 16 de Agosto de 2011).

Vocal de la Comisión del concurso de acceso para provisión de plaza número 7 del Cuerpo de Profesores Titulares de Universidad, del área de conocimiento de Química Física de la Universidad de Jaén ( BOE de 3 de Julio de 2012).

Vocal de la Comisión del concurso de acceso para provisión de la plaza número 8 del Cuerpo de Profesores Titulares de Universidad, del área de conocimiento de Química Física de la Universidad de ( BOE de 3 de Julio de 2012).

Profesora Tutora en la Titulación de Química, dentro del Plan de Acción Tutorial de la Facultad de Ciencias Experimentales, Curso Académico 2011-12.

Participación en las Visitas Guiadas 2012 a los Laboratorios Docentes de los alumnos de 2º de Bachillerato y Ciclos Formativos de IES de la provincia de Jaén, Febrero 2012.

#### Prof.ª Dra. D<sup>a</sup> Pilar Ortega Barrales

Participación como Profesor-Tutor en la Titulación de Química, y de Ciencias Ambientales dentro del Plan de Acción Tutorial en el curso académico 2011-2012. Facultad de Ciencias Experimentales. Universidad de Jaén.

Miembro de la Comisión de Coordinación del Grado de Química

Evaluadora de diferentes revistas científicas internacionales de Química Analítica

Secretaria de la Comisión evaluadora de la Tesis Doctoral de D<sup>a</sup> Lucía Molina García, Universidad de Jaén, Mayo 2012.

Participación en el Programa de tutorización y ayuda en inglés a alumnos extranjeros, PATIE, con las asignaturas “*Analytical Chemistry*” and “*Instrumental Analytical Chemistry I*”.

Participación en el Proyecto de Innovación Docente “*Aplicación de Tecnologías de la Información y la Comunicación (TIC) para el aprendizaje de Personas con Necesidades Educativas Especiales*”. Universidad de Jaén. Ref. PID871012. 1 diciembre 2010–31 julio 2012.

Integrante de la Comisión de Doctorado de la UJA.

Miembro electo de la JPDI de la UJA.

Miembro de la Comisión de Acción Social de la UJA a propuesta de la JPDI.

#### Prof. Dr. D. Tomás Peña Ruiz

Profesor-Tutor en el Grado de Química, dentro del Plan de Acción Tutorial de la Facultad de Ciencias Experimentales, Curso Académico 2011-12.

Profesor-Tutor en el Grado en Ingeniería (Rama Industrial), dentro del Plan de Acción Tutorial de la Escuela Politécnica Superior de Jaén, Curso Académico 2011-12

Participación en la Comisión de Seguimiento del Plan de Mejora del Departamento. Curso 2011-2012.

Participación en el Programa de Tutorización y Ayuda en Inglés a Alumnos Extranjeros (PATIE) de la Universidad de Jaén.

Organización e impartición del Taller de Laboratorio “*Siente la Química*”, encuadrado dentro de las actividades del Año Internacional de la Química 2011, Facultad de Ciencias Experimentales, Universidad de Jaén, marzo de 2011.

Organización y participación en la Feria divulgativa “*Acércate a la Química*”, encuadrado dentro de las actividades del Año Internacional de la Química 2011, Facultad de Ciencias Experimentales, Universidad de Jaén, mayo de 2011.

#### Prof. Dr. D. Antonio Ruiz Medina

Dirección de la Tesis Doctoral *Análisis de Principios Activos y Constituyentes Naturales o Contaminantes de Alimentos Mediante Sensores Luminiscentes en Flujo*. Doctoranda: Lucía Molina García. Mayo de 2012. Calificación: Apto “Cum Laude” con Mención “Doctorado Internacional”.

Coordinador del Proyecto de Innovación Docente “*Aplicación de Tecnologías de la Información y la Comunicación (TIC) para el aprendizaje de Personas con Necesidades Educativas Especiales*”. Universidad de Jaén. Ref. PID871012. 1 diciembre 2010–31 julio 2012.

Participación en el Proyecto de Innovación Docente “*Diseño de experiencias educativas dirigidas a los alumnos de Química para promover la adquisición de competencias relacionadas con el manejo de información química y de destrezas de trabajo en el laboratorio*”. Universidades de Jaén, Almería, Huelva, Córdoba y Cádiz. Campus de Excelencia Internacional Agroalimentario (CeIA3).

Participación en la Experiencia Piloto de Implantación del Crédito Europeo en la titulación Química, impartiendo la asignatura optativa “*Química Analítica Clínica*”. Curso 2011-2012.

Participación como Profesor-Tutor en el Plan de Acción tutorial de la Facultad de Ciencias Experimentales de la UJA en la Licenciatura en Química y Ciencias Ambientales.

Participación en el Programa de tutorización y ayuda en inglés a alumnos extranjeros, PATIE, con las asignaturas “*Experimentation in Analytical Chemistry*”, “*Chemistry*” y “*Clinical Analytical Chemistry*”.

Colaborador en las Visitas Guiadas 2012 a los Laboratorios Docentes de los alumnos procedentes de los Institutos de Enseñanza Secundaria de la provincia de Jaén.

Investigador Principal del Proyecto de Investigación de Excelencia de la Junta de Andalucía “*Sensores espectroscópicos en flujo: nuevos retos y avances tecnológicos*”. Código P07-FQM-02673. Duración: 2008-2012.

Miembro electo de la Junta de Facultad de Ciencias Experimentales.

Coordinador de Programa de intercambio EU-US Atlantis. Universidad Central de Oklahoma (EEUU).

Coordinador académico del Programa de intercambio Erasmus entre la Universidad de Jaén y la Universidad de Varsovia (Polonia).

Miembro del Tribunal de la Tesis Doctoral de la Doctoranda D<sup>a</sup> M<sup>a</sup> José Ruedas Rama, Julio, 2012, Universidad de Granada.

Tutor de Beca de Colaboración de D<sup>a</sup> Julia Jiménez López, Ministerio de Educación, 2011-2012.

Revisor en revistas científicas internacionales indexadas en el área de Química Analítica.

Miembro del equipo editorial de las revistas internacionales “*Global Journal of Analytical Chemistry*”, “*Journal of Automated Methods and Management in Chemistry*”, “*World Journal of Gastrointestinal Pharmacology and Therapeutics*” y “*Journal of Pharmaceutics*”.



**D. Personalidades más relevantes que han visitado nuestra Universidad en actividades organizadas por el Departamento**

El profesor Igor Ignatyev, de la Universidad del Estado de San Petersburgo (Rusia), realizó una estancia de 3 meses de duración en el Grupo de Investigación “Química Física Teórica y Experimental” (FQM173) de la Universidad de Jaén, desde el 10 de Enero hasta el 10 de abril de 2012.

La profesora Maite Loreto Docampo Palacios, de la Universidad de La Habana (Cuba), realizó una estancia de 3 meses de duración en el Grupo de Investigación “Química Física Teórica y Experimental” (FQM173) de la Universidad de Jaén, desde el 30 de enero hasta el 6 de mayo de 2012.

**DEPARTAMENTO DE QUÍMICA INORGÁNICA Y ORGÁNICA**

**Organigrama institucional del Departamento**

Director: Justo Cobo Domingo  
 Secretaria: M<sup>a</sup> Luz Godino Salido  
 Secretaría Administrativa: M<sup>a</sup> Dolores Cañada Aranda

**Áreas de conocimiento**

Química Inorgánica  
 Química Orgánica

**Situación del Departamento**

Nº de Catedráticos/as de Universidad: 4  
 Nº de Catedráticos/as de Escuela Universitaria:-  
 Nº de Profesores/as Titulares de Universidad: 18  
 Nº de Profesores/as Titulares de Escuela Universitaria:-  
 Nº del Resto de Personal Docente e Investigador: 1  
 Nº Becarios/as de Investigación: 3

**Composición del Consejo de Departamento**

Nº de doctores: 23  
 Nº de resto de Personal Docente e Investigador: 1  
 Nº de estudiantes:-  
 Estudiante de Tercer ciclo:-  
 Personal de Administración y Servicios: -

**ACTIVIDADES.**

**Cursos, Seminarios y Conferencias.**

Cobo Domingo, Justo.

Impartición de la conferencia invitada “Sistemas pirimidin-5-carbaldehidos como intermedios en la preparación de análogos de pteridina no comunes” dentro del 1<sup>er</sup> Coloquio Colombiano de Química Orgánica, celebrado en la Universidad de los Andes (Bogotá-Colombia) con motivo del año internacional de la Química 2011. 21 de Noviembre de 2011.

Cobo Domingo, Justo.

Impartición de la conferencia invitada “La difracción de rayos-x monocristal: conceptos básicos y aplicación a la determinación estructural de moléculas pequeñas” dentro del 1er Coloquio Colombiano de Química Orgánica, celebrado en la Universidad de los Andes (Bogotá-Colombia) con motivo del año internacional de la Química 2011. 22 de Noviembre de 2011.

Cobo Domingo, Justo.

Miembro del comité organizador, actuando como secretario, del "VII Congreso de Entomología Aplicada. XIII JORNADAS CIENTIFICAS DE LA SEEA" celebrado en la ciudad de Baeza entre 24 y 28 de octubre de 2011.

Cuesta Martos, Rafael.

Impartición de la conferencia invitada "AFM: Palpando la Bioinorgánica" dentro del II Curso de Técnicas Instrumentales en Bioinorgánica celebrado en la UAB, campus de Bellaterra (Barcelona), 23-26 Julio de 2012.

Cuesta Martos, Rafael.

Co-Director de las "III Jornadas de Bionanotecnología". Organizadas por los Departamentos de Química Física y Analítica, Química Inorgánica y Orgánica, y Vicerrectorado de Convergencia Europea en la EPS de Linares, 14 y 15 de Mayo de 2012.

Cuesta Martos, Rafael.

Coordinador en la organización de las "III Jornadas sobre las Tendencias Actuales de las Industrias Alimentarias". Organizadas por los Departamentos de Química Física y Analítica, Química Inorgánica y Orgánica y Vicerrectorado de Convergencia Europea en la EPS de Linares, 23 de Mayo de 2012.

López Garzón, Rafael.

Impartición de la conferencia plenaria titulada: "Funcionalización de carbones activados mediante anclaje de receptores moleculares: naturaleza de la interacción, caracterización de los materiales híbridos carbón-receptor y estudio de sus propiedades", por invitación de la Comisión Organizadora de la

"XI Reunión del Grupo Español del Carbón", celebrada en la Universidad de Extremadura, (Badajoz), del 23 al 26 de octubre de 2011.

Marchal Ingrain, Antonio.

Conferencia invitada "ESTAIS HECHOS UNOS ELEMENTOS. UNA HISTORIA TEATRALIZADA DE LA TABLA PERIÓDICA" impartida en las IV Jornadas de Teatro Científico Divulgativo celebrado en Mérida-Medellín del 25 al 30 de septiembre de 2012.

Ortiz Hernández, Antonio.

Presidente del Comité Organizador del VII Congreso Nacional de Entomología Aplicada y XII Jornadas Científicas de la SEEA, que fue organizado por la Universidad Internacional de Andalucía, la Universidad de Jaén y la Sociedad Española de Entomología Aplicada. Celebrado en Baeza, del 24 a 28 de Octubre de 2011. Asistieron 213 congresistas con un total de 111 comunicaciones orales y 97 comunicaciones en Panel. La web del congreso aún activa es: <http://www.ujaen.es/congreso/entomologia/>

Ortiz Hernández, Antonio.

Co-director de las III Jornadas sobre Tendencias actuales de las Industrias Agroalimentarias. Organizada por la EPS de Linares, el Vicerrectorado de Convergencia Europea, Postgrado y Formación Permanente de la UJA. Abril 2012.

**Estancias en centros de investigación nacionales o extranjeros.**

Quijano López, M<sup>a</sup> Luisa.

Estancia de investigación, por invitación del Profesor R.D. Pancost, durante los meses de julio y agosto de 2012 en la Unidad de Geoquímica Orgánica de la Universidad de Bristol (UK). La actividad desarrollada se ha centrado en el proyecto "Geoquímica Orgánica del registro sedimentario marino del Evento Anóxico Oceánico del Aptiense Inferior".

**Otros.**

Altarejos Caballero, Joaquín.

Miembro de la comisión encargada de elaborar la propuesta de un nuevo Programa de Doctorado en Química, adaptado al Real Decreto RD 99/2011.

Altarejos Caballero, Joaquín.

Coordinación del Proyecto de Innovación Docente "Creación de un vivero de plantas medicinales para la adquisición de competencias transversales y específicas en el marco del EEES" (PID9B), incluido en la Convocatoria de Proyectos de Innovación Docente 2009-2011, realizada por el Vicerrectorado de Ordenación Académica, Innovación Docente y Profesorado de la UJA, y prorrogado hasta el día 31/07/2012.

Altarejos Caballero, Joaquín.

Participación en el Proyecto de Innovación Docente "Diseño y elaboración de "píldoras formativas", con ayuda de herramientas TICs, para el aprendizaje y la autoevaluación en la campo de la Química Orgánica. Estudio de su impacto en la mejora de los resultados académicos (del aprendizaje) en títulos de Grado",

financiado por el Campus de Excelencia Internacional Agroalimentario (ceiA3), y desarrollado durante el curso 2011-12 por profesores de las Universidades de Almería, Cádiz, Córdoba y Jaén.

Altarejos Caballero, Joaquín.

Participación en el Proyecto de Innovación Docente "Diseño y preparación de recursos TICs en la enseñanza de la Química Orgánica", financiado por la Universidad de Almería, y desarrollado durante el curso 2011-12 por profesores de las Universidades de Almería, Cádiz, Granada y Jaén.

Altarejos Caballero, Joaquín.

Participación como Profesor-Tutor en el Plan de Acción Tutorial de la Facultad de Ciencias Experimentales de la Universidad de Jaén, durante el curso 2011-12.

Altarejos Caballero, Joaquín.

Participación en el Programa de Visitas a los laboratorios de la Universidad "Conoce tu Universidad", durante el mes de Febrero de 2012.

Álvarez Merino, Miguel Ángel.

Vocal de la Junta Directiva del Grupo Español del Carbón desde el 26/10/2011.

Álvarez Merino, Miguel Ángel.

Director de una Beca de Iniciación a la Investigación del Plan de Apoyo a la Investigación de la Universidad de Jaén (Acción 17), convocatoria de 19 de

diciembre de 2011, concedida a D<sup>a</sup> Carmen Valverde Sarmiento en el curso 2011/20121, durante el que se realizó el trabajo de inicio a la investigación “Estudio del proceso de adsorción de clopiralida por materiales de carbón”.

Arranz Mascarós, Paloma.

Arranz Mascarós, Paloma.

Coordinación General del Plan de Acción Tutorial para las cuatro Titulaciones de Química, Ciencias Ambientales, Biología y Estadística de la Facultad de Ciencias Experimentales de la Universidad de Jaén desde abril de 2012.

Coordinación del Proyecto de Innovación Docente “Elaboración de un modelo de wiki para asignaturas del Grado en Química” (PID26\_201113), incluido en la Convocatoria de Proyectos de Innovación Docente 2011-2013, realizada por el Vicerrectorado de Ordenación Académica, Innovación Docente y Profesorado de la UJA.

Arranz Mascarós, Paloma

Codirección de la Tesis Doctoral titulada “Preparación y Caracterización de Materiales Híbridos a partir de Carbones Activados. Evaluación de sus Propiedades Adsorbentes y Catalíticas”, defendida por el Licenciado D. Antonio Miguel Santiago Medina en la Universidad de Jaén, con fecha 2 de diciembre de 2012, obteniendo la calificación de Sobresaliente *Cum Laude*.

Arranz Mascarós, Paloma

Participación en el Programa de Visitas a los laboratorios de la Universidad “Conoce la Universidad”, durante el mes de Febrero de 2011.

Cobo Domingo, Justo.

Arranz Mascarós, Paloma.

Participación como Profesor-Tutor en el Plan de Acción Tutorial de la Facultad de Ciencias Experimentales de la Universidad de Jaén, durante el curso 2011-12.

Coordinación del Plan de Acción Tutorial de Química de la Facultad de Ciencias Experimentales de la Universidad de Jaén durante el curso 2011-2012.

Cuesta Martos, Rafael.

Arranz Mascarós, Paloma

Miembro del Tribunal de la Tesis Doctoral titulada "Estudio por Microscopía Electrónica de Transmisión de Nanopartículas de Ferritinas Nativas, Sintéticas y Patológicas", defendida por D. Juan de Dios López Castro en la Universidad de Cádiz, el 19/09/2012.

Participación como Profesora-Tutora en el Plan de Acción Tutorial de la Facultad de Ciencias Experimentales de la Universidad de Jaén, durante el curso 2011-12.

García Gallarín, Celeste.

Participación en el Proyecto de Innovación Docente “Diseño de una nueva herramienta para la evaluación de las asignaturas prácticas: "las rúbricas de Evaluación”, incluido en la Convocatoria de Proyectos de Innovación Docente 2010-2012, realizada por el Vicerrectorado de Ordenación Académica, Innovación Docente y Profesorado de la UJA.

García Gallarín, Celeste.

Participación como Profesora-Tutora en el Plan de Acción Tutorial de la Facultad de Ciencias Experimentales de la Universidad de Jaén, durante el curso 2011-12.

Godino Salido, M<sup>a</sup> Luz.

Codirección de la Tesis Doctoral titulada “Preparación y Caracterización de Materiales Híbridos a partir de Carbones Activados. Evaluación de sus Propiedades Adsorbentes y Catalíticas”, defendida por el Licenciado D. Antonio Miguel Santiago Medina en la Universidad de Jaén, con fecha 2 de diciembre de 2012, obteniendo la calificación de Sobresaliente *Cum Laude*.

Godino Salido, M<sup>a</sup> Luz.

Dirección de los Trabajos Académicamente Dirigidos realizados por el estudiante de movilidad internacional D. Michal Kowalski (Poznan University of Technology, Polonia), durante el primer cuatrimestre del curso 2011-12, titulados “”Potentiometric evaluation of acid-base properties of surface modified carbón materials (Part 1)”, y “Potentiometric evaluation of acid-base properties of surface modified carbón materials (Part 2)”.

Godino Salido, M<sup>a</sup> Luz.

Participación en el Proyecto de Innovación Docente “Elaboración de un modelo de wiki para asignaturas del Grado en Química” (PID26\_201113), incluido en la Convocatoria de Proyectos de Innovación Docente 2011-2013, realizada por el Vicerrectorado de Ordenación Académica, Innovación Docente y Profesorado de la UJA.

Godino Salido, M<sup>a</sup> Luz.

Participación como Profesora-Tutora en el Plan de Acción Tutorial de la Facultad de Ciencias Experimentales de la Universidad de Jaén, durante el curso 2011-12.

Gutiérrez Valero, M<sup>a</sup> Dolores.

Participación en el Proyecto de Innovación Docente “Elaboración de un modelo de wiki para asignaturas del Grado en Química” (PID26\_201113), incluido en la Convocatoria de Proyectos de Innovación Docente 2011-2013, realizada por el Vicerrectorado de Ordenación Académica, Innovación Docente y Profesorado de la UJA.

Gutiérrez Valero, M<sup>a</sup> Dolores.

Participación como Profesora-Tutora en el Plan de Acción Tutorial de la Facultad de Ciencias Experimentales de la Universidad de Jaén, durante el curso 2011-12.

Illán Cabeza, Nuria.

Participación en el Proyecto de Innovación Docente “Hacia el Bilingüismo en los grados. El caso de la Asignatura Operaciones Básicas de Laboratorio II” (PID17\_201113), incluido en la Convocatoria de Proyectos de Innovación Docente 2011-2013, realizada por el Vicerrectorado de Ordenación Académica, Innovación Docente y Profesorado de la UJA.

Illán Cabeza, Nuria.

Participación como Profesora-Tutora en el Plan de Acción Tutorial de la Facultad de Ciencias Experimentales de la Universidad de Jaén, durante el curso 2011-12.

Jiménez Pulido, Sonia.

Participación como miembro de la Comisión para el concurso de acceso a una plaza de Profesor Titular de Química Inorgánica del Departamento de Química Inorgánica y Orgánica de la Universidad de Jaén, en calidad de Secretaria de la misma, que se celebró el 25 de Enero de 2012.

Jiménez Pulido, Sonia.

Participación como Profesora-Tutora en el Plan de Acción Tutorial de la Facultad de Ciencias Experimentales de la Universidad de Jaén, durante el curso 2011-12.

Linares Palomino, Pablo.

Participación como Profesor-Tutor en el Plan de Acción Tutorial de la Facultad de Ciencias Experimentales de la Universidad de Jaén, durante el curso 2011-12.

López de la Torre, María Dolores.

Coordinación del Proyecto de Innovación Docente “Diseño de una nueva herramienta para la evaluación de las asignaturas prácticas: "las rúbricas de Evaluación”, incluido en la Convocatoria de Proyectos de Innovación Docente 2010-2012, realizada por el Vicerrectorado de Ordenación Académica, Innovación Docente y Profesorado de la UJA.

López de la Torre, María Dolores.

Participación como Profesora-Tutora en el Plan de Acción Tutorial de la Facultad de Ciencias Experimentales de la Universidad de Jaén, durante el curso 2011-12.

López Garzón, Rafael.

Participación como vocal en el tribunal de la tesis Doctoral realizada en la Universidad de Jaén por D. Antonio Santiago Medina y titulada “Preparación y caracterización de materiales híbridos a partir de carbones activados. Evaluación de sus propiedades adsorbentes y catalíticas”, cuya defensa tuvo lugar el día 2/12/2011.

López Garzón, Rafael.

Participación como miembro de la Comisión para el concurso de acceso a una plaza de Profesor Titular de Química Inorgánica del Departamento de Química

Inorgánica y Orgánica de la Universidad de Jaén, en calidad de Vocal de la misma, que se celebró el 25 de Enero de 2012.

López Garzón, Rafael.

Presidente de la Comisión Evaluadora de los Trabajos Fin de Máster del Máster interuniversitario “Láseres y Aplicaciones en Química (Quimiláser)”, cuyo acto de defensa se celebró el 14 de Septiembre de 2012, en la Universidad de Jaén,

Marchal Ingrain, Antonio.

Coordinación del Proyecto de Innovación Docente “Hacia el Bilingüismo en los Grados. El caso de la Asignatura Operaciones Básicas de Laboratorio II” (PID17\_201113), incluido en la Convocatoria de Proyectos de Innovación Docente 2011-2013, realizada por el Vicerrectorado de Ordenación Académica, Innovación Docente y Profesorado de la UJA.

Marchal Ingrain, Antonio.

Participante en el Programa de Visitas a los laboratorios de la Universidad “Conoce la Universidad” Fecha: Febrero 2012.

Marchal Ingrain, Antonio.

Participación en el Proyecto de Innovación Docente “Creación de un vivero de plantas medicinales para la adquisición de competencias transversales y específicas en el marco del EEES” (PID9B), incluido en la Convocatoria de Proyectos de Innovación Docente 2009-2011, realizada por el Vicerrectorado de Ordenación Académica, Innovación Docente y Profesorado de la UJA.

Marchal Ingrain, Antonio.

Dirección de un Trabajo de Iniciación a la Investigación valedor de una Beca con cargo al Plan 2009-2011 de Apoyo a la Investigación, Desarrollo Tecnológico e Innovación de la Universidad de Jaén y realizado por la alumna Dña Ana María Villén Carrillo bajo el título “Síntesis y estudio estructural de pirimidinas altamente funcionalizadas”.

Marchal Ingrain, Antonio.

Representación en el Teatro Infanta Leonor de Jaén, con motivo de la Noche de los Investigadores (23 de septiembre de 2011), de la obra teatral “ESTAIS HECHOS UNOS ELEMENTOS. UNA HISTORIA TEATRALIZADA DE LA TABLA PERIÓDICA”

Marchal Ingrain, Antonio.

Representación en el Aula Magna de la Universidad de Jaén, con motivo de la Semana de la Ciencia (11 de noviembre de 2011), de la obra teatral “ESTAIS HECHOS UNOS ELEMENTOS. UNA HISTORIA TEATRALIZADA DE LA TABLA PERIÓDICA”

Marchal Ingrain, Antonio.

Representación en el Teatro Cervantes de Linares (18 de mayo de 2012), de la obra teatral “ESTAIS HECHOS UNOS ELEMENTOS. UNA HISTORIA TEATRALIZADA DE LA TABLA PERIÓDICA”

Marchal Ingrain, Antonio.

Representación en Madrid, invitado por la Asociación Nacional de Químicos de España –ANQUE- y con motivo de la Noche de los Investigadores (28 de septiembre de 2012) de la obra teatral “ESTAIS HECHOS UNOS ELEMENTOS. UNA HISTORIA TEATRALIZADA DE LA TABLA PERIÓDICA”

Participación como Profesor-Tutor en el Plan de Acción Tutorial de la Facultad de Ciencias Experimentales de la Universidad de Jaén, durante el curso 2011-12.

Marchal Ingrain, Antonio.

Melguizo Guijarro, Manuel.

Miembro del Comité Evaluador de la 25 Olimpiada Nacional de Química (Fase local en Jaén) celebrada en la Universidad de Jaén el 17 de Marzo de 2012.

Participación como miembro de la Comisión para el concurso de acceso a una plaza de Profesor Titular de Química Orgánica del Departamento de Química Inorgánica y Orgánica de la Universidad de Jaén, en calidad de Secretario de la misma, que se celebró el 7 de noviembre de 2011.

Marchal Ingrain, Antonio.

Melguizo Guijarro, Manuel.

Propulsor del Bosque de la Ciencia de la Universidad de Jaén y coordinador del homenaje a Marie Curie con motivo del centenario de la concesión de su premio Nobel de Química en 1911 y la celebración del Año Internacional de la Química.

Participación como Secretario en el tribunal de la tesis Doctoral realizada en la Universidad de Jaén por D. Antonio Santiago Medina y titulada “Preparación y caracterización de materiales híbridos a partir de carbones activados. Evaluación de sus propiedades adsorbentes y catalíticas”, cuya defensa tuvo lugar el día 2/12/2011.

Marchal Ingrain, Antonio.

Melguizo Guijarro, Manuel.

Coordinador del Ciclo "Química en Acción" con la Proyección de las películas "Marie Curie" de Mervin LeRoy (21 de noviembre de 2011) y "El profesor chiflado" de Jerry Lewis (28 de noviembre de 2011) en el marco del Cine Club Universitario 2011/2012.

Participación en el Proyecto de Innovación Docente “Diseño de una nueva herramienta para la evaluación de las asignaturas prácticas: "las rúbricas de Evaluación”, incluido en la Convocatoria de Proyectos de Innovación Docente 2010-2012, realizada por el Vicerrectorado de Ordenación Académica, Innovación Docente y Profesorado de la UJA.

Moreno Carretero, Miguel.

Marchal Ingrain, Antonio.

Participación como miembro de la Comisión para el concurso de acceso a una plaza de Profesor Titular de Química Inorgánica del Departamento de Química Inorgánica y Orgánica de la Universidad de Jaén, en calidad de Vocal de la misma, que se celebró el 25 de Enero de 2012.

Quijano López, M<sup>a</sup> Luísa.



Presidenta del Comité Evaluador de la 25 Olimpiada Nacional de Química (Fase local en Jaén) celebrada en la Universidad de Jaén el 17 de Marzo de 2012.

Quijano López, M<sup>a</sup> Luisa.

Ponente de la materia de Química para las Pruebas de Acceso a la Universidad en los cursos 2011-2012 y 2012-2013.

Quijano López, M<sup>a</sup> Luisa.

Participación como Profesora-Tutora en el Plan de Acción Tutorial de la Facultad de Ciencias Experimentales de la Universidad de Jaén, durante el curso 2011-12.

Quijano López, M<sup>a</sup> Luisa.

Participación como miembro de la Comisión para el concurso de acceso a una plaza de Profesor Titular de Química Orgánica del Departamento de Química Inorgánica y Orgánica de la Universidad de Jaén, en calidad de Vocal de la misma, que se celebró el 7 de noviembre de 2011.

Salido Ruiz, Sofía.

Tutora de la estudiante Erasmus de doctorado Nóra Papp, de la Universidad de Debrecen, Hungría, durante el periodo del 1/09/2011 al 21/12/2011. Durante este periodo desarrolló el tema “On-line detection and identification of antioxidants in fruits of several hungarian sour cherry cultivars” como parte de su Tesis Doctoral.

Salido Ruiz, Sofía.

Directora del Trabajo Fin de Máster “Contribución a la síntesis de procianidinas diméricas tipos A y B” realizado y defendido por Alfonso Alejo Armijo, dentro del programa del Máster Universitario en Ciencia y Tecnología Química de la UNED (curso 2011-2012).

Salido Ruiz, Sofía.

Miembro del Tribunal del Trabajo Fin de Máster titulado “Contribución a la síntesis de procianidinas diméricas tipos A y B”, defendido por Alfonso Alejo Armijo en la Universidad Nacional de Educación a Distancia el día 9/07/2012.

Salido Ruiz, Sofía.

Miembro del Tribunal para evaluar los Trabajos Fin de Máster del Máster Universitario en Biotecnología y Biomedicina, en la Universidad de Jaén, el día 5/12/2011.

Salido Ruiz, Sofía.

Miembro del Tribunal de la Tesis Doctoral titulada "Las proteínas STIM1-Orai1-TRCP y la agregación plaquetaria en diabetes mellitus tipo 2", defendida por Hanene Zbidi en la Universidad de Extremadura, el día 9/12/2011.

Salido Ruiz, Sofía.

Miembro de la Comisión para otorgar el Premio Extraordinario de Doctorado en “Ciencias Experimentales (convocatoria 2005-06, 2006-07)” con fecha de resolución del 20/12/2011.

Salido Ruiz, Sofía.

Participación como Profesora-Tutora en el Plan de Acción Tutorial de la Facultad de Ciencias Experimentales de la Universidad de Jaén, durante el curso 2011-2012.

Salido Ruiz, Sofía.

Participación en el Programa de visitas a los laboratorios de la universidad “Conoce la Universidad”, durante el mes de Febrero de 2012.

Sánchez Rodrigo, Adolfo.

Participación como miembro de la Comisión para el concurso de acceso a una plaza de Profesor Titular de Química Orgánica del Departamento de Química Inorgánica y Orgánica de la Universidad de Jaén, en calidad de Presidente de la misma, que se celebró el 7 de noviembre de 2011.

Sánchez Rodrigo, Adolfo.

Participación como Profesor-Tutor en el Plan de Acción Tutorial de la Facultad de Ciencias Experimentales de la Universidad de Jaén, durante el curso 2011-12.

### Estancias de profesores en el Departamento.

Profª D.ª Maite Loreto Docampo Palacios, Profesora Auxiliar del Departamento de Química General e Investigadora Agregada del Laboratorio de Síntesis Orgánica de la Facultad de Química de la Universidad de La Habana (Cuba). Del 1 de febrero al 30 de Abril de 2012 estuvo participando en el Proyecto “Silanodiolos con potenciales aplicaciones Biomédicas. Estudio teórico de sus arquitecturas moleculares, síntesis y caracterización estructural y experimental” bajo la supervisión de los Profesores Juan Jesús López González

del Departamento de Química Física y Analítica y Antonio Marchal Ingrain del Departamento de Química Inorgánica y Orgánica.

**Conferencia:** Aplicaciones de la Reacción de Ullman en la Síntesis de Principios Activos de Interés para la Industria Farmacéutica. Abril 2012

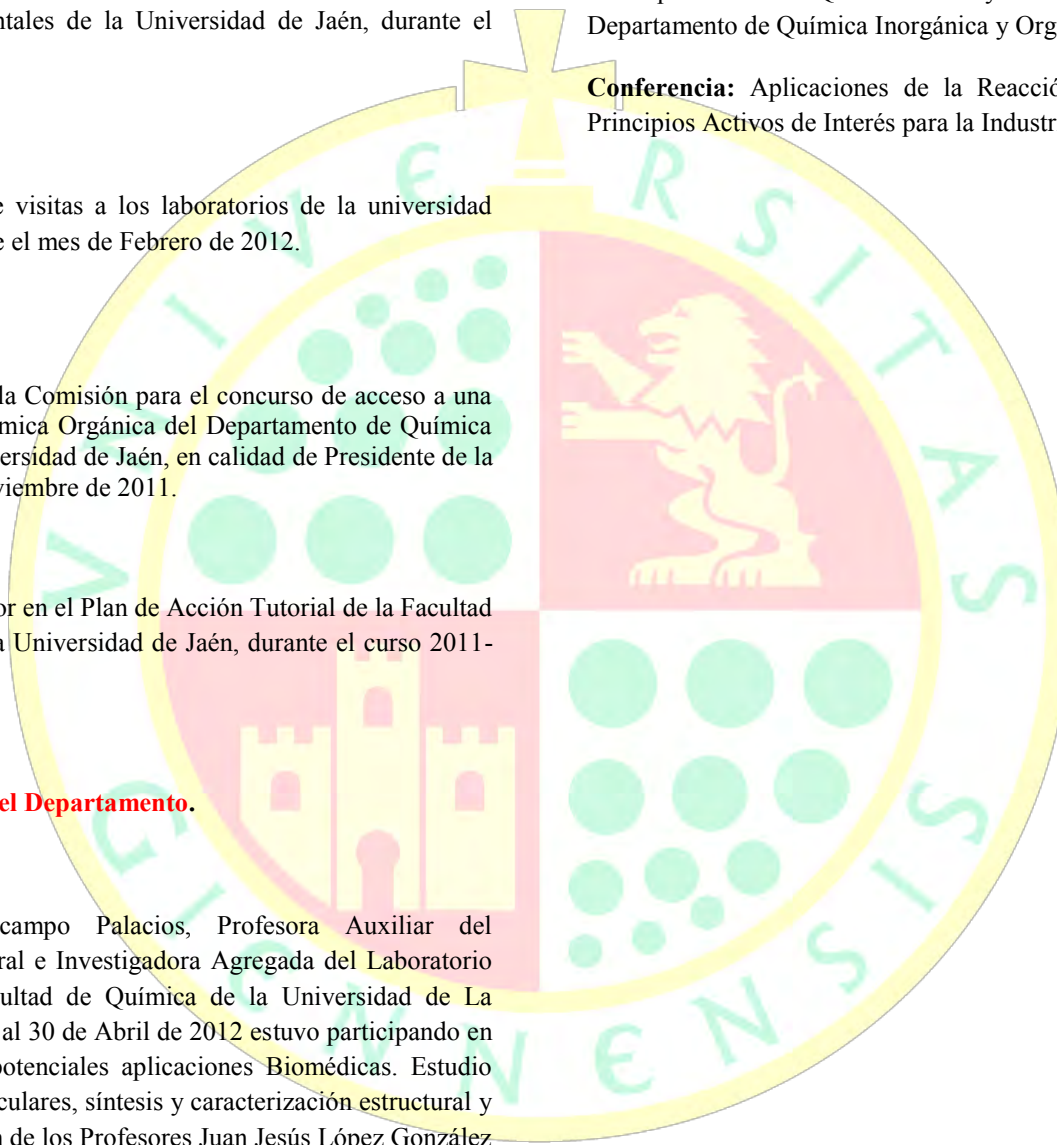



**Presentación**

En la exposición que vas a disfrutar, muestra algunos ejemplos del éxito evolutivo que son los insectos. Veréis algunos ejemplos de insectos en su medio natural, en distintos estados de su desarrollo, depredando a otros insectos, reproduciéndose o interactuando en el medio. Observad con detenimiento y paciencia estas imágenes, que nos adentran en su mundo.

**Organizan**



**DEPARTAMENTO DE QUÍMICA  
INORGÁNICA Y ORGÁNICA**

**Patrocinan**



**PERSONAL DE  
ADMINISTRACIÓN Y  
SERVICIOS**

**2011  
2012**

**PERSONAL FUNCIONARIO DE ADMINSTRACIÓN Y SERVICIOS**

**CONVOCATORIAS PROMOCION INTERNA**

Escala Analistas Informáticos

**Nº PLAZAS**  
6 EN PROCESO

**PLAZAS CUBIERTAS**

**CONVOCATORIAS LIBRES**

No se han realizado

**CONCURSOS DE PROVISIÓN DE PUESTOS DE TRABAJO**

Grupos A1 y A2 Biblioteca

1

**ESTRUCTURA DEL PERSONAL FUNCIONARIO DE ADMINISTRACIÓN Y SERVICIOS**

**Por grupos (30-11-2012)**

Grupo A1:	25
Grupo A2:	73
Grupo C1:	159
Grupo C2:	19
Total:	276

**Por niveles (30-11-2012)**

Nivel 30:	1
Nivel 29:	1
Nivel 27:	8
Nivel 26:	13
Nivel 25:	34
Nivel 23:	18
Nivel 22:	30
Nivel 21:	116
Nivel 20:	11
Nivel 17:	25
Nivel 15:	19
Total:	276

**Por grupos y unidades administrativas (30-11-2012)**

**GRUPO A1**

RECTORADO	0
GERENCIA	2

SECRETARIA GENERAL	2
CONTROL INTERNO	0
SERVICIO DE GESTIÓN ACADÉMICA	2
SERVICIO DE ATENCIÓN Y AYUDAS ESTUDIANTE	2
INSTITUTOS Y CENTROS DE INVESTIGACIÓN	0
UNIDADES DEPARTAMENTALES	0
SERVICIO DE GESTIÓN DE LA INVESTIGACIÓN	0
CENTRO DE INSTRUMENTACIÓN CIENTÍFICO-TÉCNICO	0
SERVICIO DE PERSONAL Y O.DOCENTE	2
SERVICIO DE ASUNTOS ECONÓMICOS	1
SERVICIO DE CONTABILIDAD Y PRESUPUESTOS	0
SERVICIO DE CONTRATACIÓN Y PATRIMONIO	0
SERVICIO DE OBRAS, MANTENIMIENTO Y VIGILANCIA	0
SERVICIO DE PLANIFICACIÓN Y EVALUACIÓN	2
SERVICIO DE INFORMACIÓN Y ASUNTOS GENERALES	0
SERVICIO DE INFORMÁTICA	7
SERVICIO DE BIBLIOTECAS	4
SERVICIO DE ARCHIVO GENERAL	1
SERVICIO DE DEPORTES	0
CONSEJO SOCIAL	0
<b>TOTAL</b>	<b>25</b>

**GRUPO A2**

RECTORADO	4
GERENCIA	0
SECRETARIA GENERAL	0
CONTROL INTERNO	1
SERVICIO DE GESTIÓN ACADÉMICA	5
SERVICIO DE ATENCIÓN Y AYUDAS ESTUDIANTE	1
INSTITUTOS Y CENTROS DE INVESTIGACIÓN	0
UNIDADES DEPARTAMENTALES	3
SERVICIO DE GESTIÓN DE LA INVESTIGACIÓN	4
CENTRO DE INSTRUMENTACIÓN CIENTÍFICO-TÉCNICO	0
SERVICIO DE PERSONAL Y O.DOCENTE	1
SERVICIO DE ASUNTOS ECONÓMICOS	1
SERVICIO DE CONTABILIDAD Y PRESUPUESTOS	3
SERVICIO DE CONTRATACIÓN Y PATRIMONIO	2
SERVICIO DE OBRAS, MANTENIMIENTO Y VIGILANCIA	3
SERVICIO DE PLANIFICACIÓN Y EVALUACIÓN	4
SERVICIO DE INFORMACIÓN Y ASUNTOS GENERALES	2
SERVICIO DE INFORMÁTICA	23
SERVICIO DE BIBLIOTECAS	15
SERVICIO DE ARCHIVO GENERAL	1
SERVICIO DE DEPORTES	0

**MEMORIA ACADÉMICA 2011-12**

CONSEJO SOCIAL	0
<b>TOTAL</b>	<b>73</b>

## GRUPO C1

RECTORADO	11
GERENCIA	1
SECRETARIA GENERAL	1
CONTROL INTERNO	3
SERVICIO DE GESTIÓN ACADÉMICA	51
SERVICIO DE ATENCIÓN Y AYUDAS ESTUDIANTE	6
INSTITUTOS Y CENTROS DE INVESTIGACIÓN	1
UNIDADES DEPARTAMENTALES	34
SERVICIO DE GESTIÓN DE LA INVESTIGACIÓN	1
CENTRO DE INSTRUMENTACIÓN CIENTÍFICO-TÉCNICO	1
SERVICIO DE PERSONAL Y O.DOCENTE	15
SERVICIO DE ASUNTOS ECONÓMICOS	8
SERVICIO DE CONTABILIDAD Y PRESUPUESTOS	3
SERVICIO DE CONTRATACIÓN Y PATRIMONIO	4
SERVICIO DE OBRAS, MANTENIMIENTO Y VIGILANCIA	3
SERVICIO DE PLANIFICACIÓN Y EVALUACIÓN	1
SERVICIO DE INFORMACIÓN Y ASUNTOS GENERALES	8
SERVICIO DE INFORMÁTICA	1
SERVICIO DE BIBLIOTECAS	2
SERVICIO DE ARCHIVO GENERAL	1
SERVICIO DE DEPORTES	1
CONSEJO SOCIAL	2
<b>TOTAL</b>	<b>159</b>

## GRUPO C2

RECTORADO	0
GERENCIA (INSTITUTO LENGUAS MODERNAS)	1
SECRETARIA GENERAL	0
CONTROL INTERNO	1
SERVICIO DE GESTIÓN ACADÉMICA	2
SERVICIO DE ATENCIÓN Y AYUDAS ESTUDIANTE	4
INSTITUTOS Y CENTROS DE INVESTIGACIÓN	0
UNIDADES DEPARTAMENTALES	0
SERVICIO DE GESTIÓN DE LA INVESTIGACIÓN	3
CENTRO DE INSTRUMENTACIÓN CIENTÍFICO-TÉCNICO	0
SERVICIO DE PERSONAL Y O.DOCENTE	2

SERVICIO DE ASUNTOS ECONÓMICOS	1
SERVICIO DE CONTABILIDAD Y PRESUPUESTOS	3
SERVICIO DE CONTRATACIÓN Y PATRIMONIO	1
SERVICIO DE OBRAS, MANTENIMIENTO Y VIGILANCIA	0
SERVICIO DE PLANIFICACIÓN Y EVALUACIÓN	0
SERVICIO DE INFORMACIÓN Y ASUNTOS GENERALES	1
SERVICIO DE INFORMÁTICA	0
SERVICIO DE BIBLIOTECAS	0
SERVICIO DE ARCHIVO GENERAL	0
SERVICIO DE DEPORTES	0
CONSEJO SOCIAL	0
<b>TOTAL</b>	<b>19</b>

### TOTAL PERSONAL FUNCIONARIO DE ADMINISTRACIÓN Y SERVICIOS

**276**

### PERSONAL LABORAL DE ADMINISTRACIÓN Y SERVICIOS

#### CONVOCATORIAS PROMOCION INTERNA

	<u>Nº PLAZAS</u>	<u>PLAZAS CUBIERTAS</u>
- T.G.M. APOYO A LA DO. E INVESTIGACIÓN	1	EN PROCESO
- TITULADO DE GRADO MEDIO	1	EN PROCESO
- T. ESPECIALISTA DE LABORATORIO (CICT)	1	EN PROCESO
- T. ESPECIALISTA DE BIBLIOTECA, ARCHIVO Y M.	2	EN PROCESO
- T. AUXILIAR INSTALACIONES DEPORTIVAS	1	DESIERTA

#### CONVOCATORIAS LIBRES

No se han realizado

#### CONCURSO DE MERITOS

	<u>Nº PLAZAS</u>	<u>PLAZAS CUBIERTAS</u>
T.G.M. APOYO A LA DO. E INVESTIGACIÓN	1	DESIERTA
T. ESPECIALISTA DE LABORATORIO (CICT)	1	1
T. ESPECIALISTA DE LABORATORIO (CICT)	1	DESIERTA
TÉC. ESP. BIBLIOTECA	1	DESIERTA
TÉCNICO AUXILIAR INSTALACIONES DEPORTIVAS	1	DESIERTA
ENCARGADO EQUIPO (STOEM)	1	DESIERTA
TÉCNICO ESPECIALISTA STOEM	1	DESIERTA

### ESTRUCTURA DEL PERSONAL LABORAL DE ADMINISTRACIÓN Y SERVICIOS)

Por grupos a (30-11-2012)

GRUPO I	16
GRUPO II	12
GRUPO III	145
GRUPO IV	26

TOTAL 199

**Por grupos y unidades administrativas (30-11-2012)**

**GRUPO I**

CENTRO AVANZADO DE ESTUDIOS Y LENGUAS MODERNAS 2  
 CENTRO DE INSTRUMENTACIÓN CIENTÍFICO TÉCNICA 4  
 GERENCIA 2  
 RECTORADO 2  
 SERVICIO DE ATENCIÓN Y AYUDAS AL ESTUDIO 2  
 SERVICIO DE DEPORTES 2  
 SERVICIO DE GESTIÓN DE LA INVESTIGACION 1  
 SERVICIO DE INFORMACIÓN Y ASUNTOS GENERALES 1

16

**GRUPO II**

CENTRO DE INSTRUMENTACIÓN CIENTÍFICO TÉCNICA 6  
 GERENCIA 1  
 SERVICIO DE DEPORTES 1  
 SERVICIO DE GESTIÓN DE LA INVESTIGACIÓN 2  
 UNIDADES DEPARTAMENTALES 2

12

**GRUPO III**

CENTRO DE INSTRUMENTACIÓN CIENTÍFICO TÉCNICA 4  
 INSTITUTOS Y CENTROS INVESTGACIÓN 1  
 ARCHIVO GENERAL 2  
 SERVICIO DE BIBLIOTECA 25  
 SERVICIO DE DEPORTES 4  
 SERVICIO DE INFORMACIÓN Y ASUNTOS GENERALES 4  
 SERVICIO DE INFORMÁTICA 15  
 SERVICIO DE OBRAS, MANT. Y VIG. DE LAS INSTALACIONES 19  
 SERVICIO DE PERSONAL Y ORGANIZACIÓN DOCENTE 44  
 UNIDADES DEPARTAMENTALES 27

145

**GRUPO IV**

SERVICIO DE DEPORTES 3  
 SERVICIO DE OBRAS, MANT. Y VIG. DE LAS INSTALACIONES 1  
 SERVICIO DE PERSONAL Y ORGANIZACIÓN DOCENTE 22

26

**TOTAL PERSONAL LABORAL DE ADMINISTRACIÓN Y SERVICIOS**

199

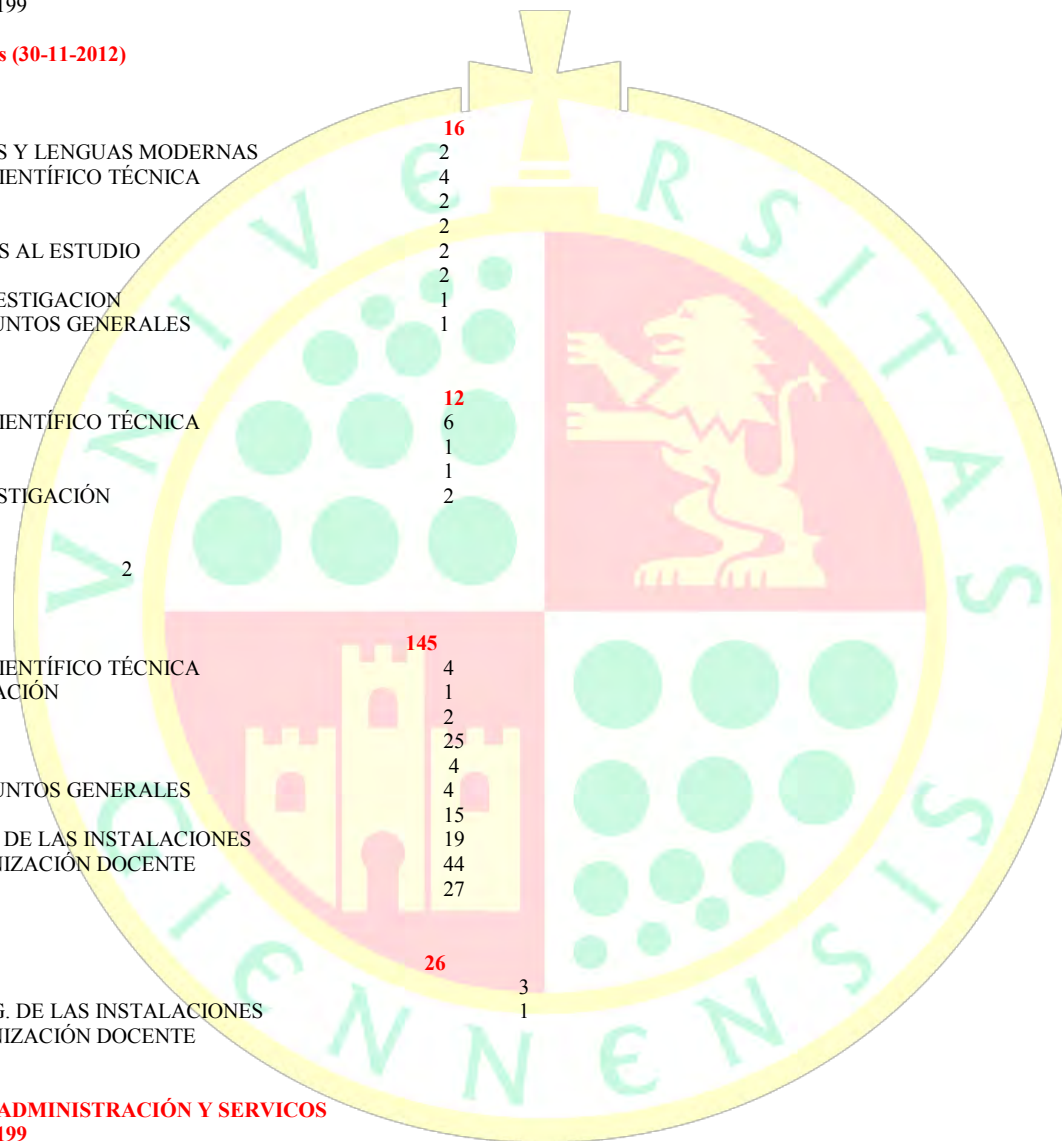

**MEMORIA ACADÉMICA 2011-12**

## GESTIÓN DE LA FORMACIÓN DEL PERSONAL DE ADMINISTRACIÓN Y SERVICIOS AÑO 2012

### I.- Formación del P.A.S. año 2012.

La formación del Personal de Administración y Servicios de la Universidad de Jaén durante el año 2012 ha registrado valores similares a los del año anterior.

Las acciones formativas realizadas han sido 56, que han supuesto 1.066 horas lectivas, realizándose 730 horas (68 %) en la Universidad de Jaén y 336 (32 %) fuera de ella. El número total de asistentes a las diferentes actividades formativas asciende a 650.

En cuanto a las líneas formativas que se han seguido han sido por un lado, una formación orientada hacia una mayor cualificación del personal y, por otro a satisfacer las demandas de los propios trabajadores para el acceso a nuevos cuerpos, escalas, grupos o categorías. En este año se ha potenciado la formación específica de los Servicios y se ha continuado con las líneas formativas iniciadas en años anteriores, encaminadas hacia la prestación de un servicio de mayor calidad, formando al personal tanto en técnicas de comunicación como en el uso de nuevas tecnologías para el apoyo tanto a la docencia como a la comunidad universitaria en general.

**Formación Interna. Acciones formativas desarrolladas en la Universidad de Jaén.**

La oferta formativa interna, se ha centrado fundamentalmente en las necesidades específicas de cada Servicio y en la Prevención de Riesgos Laborales.

El número de cursos realizados en nuestra universidad ha sido de 33 con un total de 57 ediciones, de los cuales 9 han sido de Prevención de Riesgos Laborales.

### - Formación Externa.

En este apartado se encuadran las acciones formativas desarrolladas en instituciones públicas, y excepcionalmente, privadas en materias con escasa oferta formativa, no organizadas, por tanto, por la universidad de Jaén.

La oferta formativa externa se caracteriza por ser bastante especializada, dirigida fundamentalmente a los grupos superiores tanto de personal laboral como funcionario. En este tipo de formación se han realizado 23 cursos, a los que corresponden un total de 336 horas lectivas.



DETALLE DE LA FORMACION DEL P.A.S. DURANTE EL AÑO 2012

ACCION FORMATIVA		CARGA DOCENTE		DEMANDA FORMATIVA			HORAS ASISTENCIA (5)=(1x4)	ORGANIZACIÓN DOCENTE				
Nº CURSOS	DESCRIPCION	HORAS-ACCION (1)	TOTAL HORAS LECTIVAS (2)	ADMITIDOS (3)	ASISTENCIAS (4)	I=(4/3) %		UJA (6)	PÚBLICA (7)	PRIVADA (8)	TOTAL HORAS (9)=(7+8)	TOTAL HORAS (10)=(6+9)
13	FORMACION INTERNA PAS FUNCIONARIO	140,50	151,00	175,00	141,00	80,57	19.810,50	151,00	0,00	0,00	0,00	151,00
12	FORMACION INTERNA PAS LABORAL	304,00	317,00	166,00	155,00	93,37	47.120,00	317,00	0,00	0,00	0,00	317,00
8	FORMACION INTERNA PAS FUNCIONARIO-LABORAL	122,50	262,50	348,00	312,00	89,66	38.220,00	262,50	0,00	0,00	0,00	262,50
16	FORMACION EXTERNA PAS FUNCIONARIO	285,00	285,00	25,00	25,00	100,00	7.125,00	0,00	146,00	139,00	285,00	285,00
4	FORMACION EXTERNA PAS LABORAL	45,00	45,00	4,00	4,00	100,00	180,00	0,00	30,00	15,00	45,00	45,00
3	FORMACION EXTERNA PAS FUNCIONARIO-LABORAL	6,00	6,00	13,00	13,00	100,00	78,00	0,00	0,00	6,00	6,00	6,00
<b>56</b>	<b>TOTAL FORMACION PAS.</b>	<b>903,00</b>	<b>1.066,50</b>	<b>731,00</b>	<b>650,00</b>	<b>563,60</b>	<b>112.533,50</b>	<b>730,50</b>	<b>176,00</b>	<b>160,00</b>	<b>336,00</b>	<b>1.066,50</b>

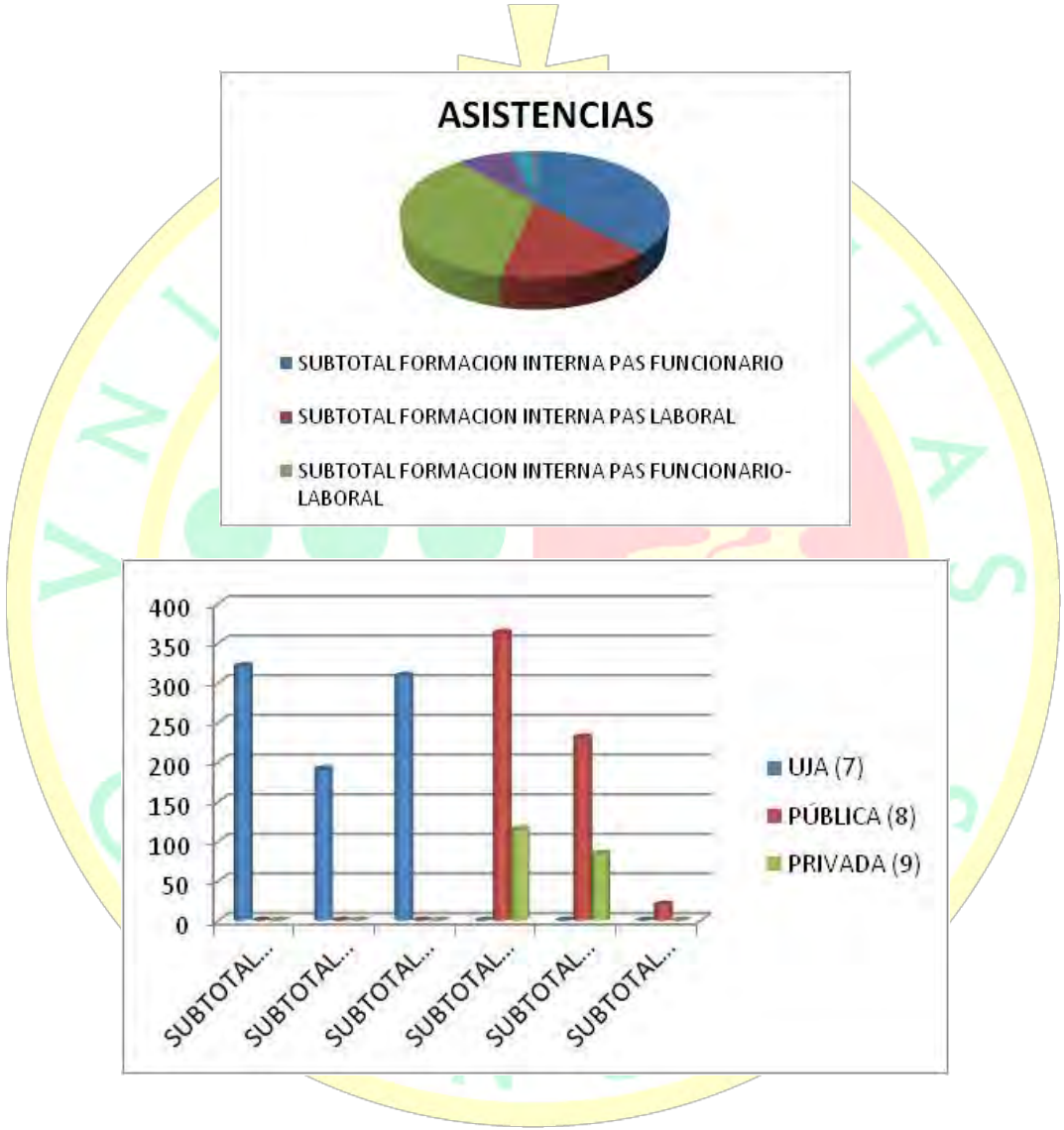

---

# UNIVERSIDAD DE JAÉN

The logo of the University of Jaén is a circular emblem. It features a central shield divided into four quadrants: top-left (blue with a white cross), top-right (red with a white lion), bottom-left (white with a blue crown), and bottom-right (white with blue dots). The shield is surrounded by a yellow border containing the Latin text 'UNIVERSITAS' at the top and 'JAENENSIS' at the bottom. A yellow cross is positioned above the shield.

SERVICIOS

A large red circular graphic with a white inner circle, partially overlapping the top right of the page.

2011  
2012

## RECURSOS FINANCIEROS

### DETALLE EXPLICATIVO

#### 1.1. Introducción

La liquidación del presupuesto del año 2011 forma parte de las cuentas anuales de la Universidad de Jaén, las cuales han sido elaboradas por la Gerencia, bajo la dirección del Rector, tal y como establece el artículo 61 b) de los Estatutos de esta institución. En esta tarea ha sido indispensable la colaboración del Área Económico Patrimonial, el Servicio de Control Interno y otras unidades administrativas de esta institución. Asimismo las mencionadas cuentas son informadas por el Consejo de Gobierno y aprobadas por el Consejo Social, según lo dispuesto en los artículos 33 f), 45 e) y 193.2 de dichos Estatutos. Por otra parte, han sido auditadas e informadas por una empresa especializada lo que, además de verificar la calidad y suficiencia de los registros contables, permite mejorar los procesos de gestión que afectan al ámbito económico de esta Universidad, todo ello según lo preceptuado por el artículo 194.2 de los mencionados Estatutos.

#### 1.2. Liquidación del estado de ingresos

En relación a la liquidación del estado de ingresos, debemos señalar que, en el ejercicio 2011, se reconocen unos derechos netos por valor de 120.734.868,31 euros de los cuales se recaudan 65.488.994,74 euros, lo que representa un porcentaje de recaudación del 54,24%, quedando unos derechos pendientes de cobro de 55.245.873,57 euros. El mencionado reconocimiento de derechos supone un aumento del 15,52% en la ejecución

de los mismos con respecto a las previsiones inicialmente aprobadas. Las rúbricas más significativas son las dedicadas a las tasas, precios públicos y otros ingresos, fuente principal de ingresos propios, con una cantidad de 16.086.324,99 euros, un 13,32% del total de ingresos; así como las transferencias corrientes, principal fuente de ingresos ajenos, con un importe de 85.172.106,39 euros, representando un 70,54% sobre el mencionado total. Si a esta última añadimos lo liquidado por transferencias de capital nos encontramos que lo aportado por organismos externos, en especial por la Comunidad Autónoma, se sitúan en el 85,60% de los derechos totales reconocidos.

El deterioro de la situación de tesorería de la Universidad que pone de manifiesto las presentes cuentas anuales se explica por la caída del porcentaje de recaudación de derechos del presupuesto corriente del 78,12% en 2010 al 54,24% en este ejercicio.

Del importe liquidado por tasas, precios públicos y otros ingresos merece la pena destacar el dedicado a los precios públicos de matrícula de enseñanza obligatoria que asciende a 11.438.361,09 euros, lo que supone un 71,11% del total del capítulo.

De los derechos imputados a transferencias corrientes, resaltan los subconceptos 450.00 y 450.01 del estado de ingresos, correspondientes a las realizadas por la Consejería de Innovación, Ciencia y Empresa de la Junta de Andalucía para financiación operativa estructural y financiación operativa vinculada a resultados, que ascienden a 77.162.827,00 euros y que suponen el 90,60% del total de capítulo cuarto. Éstas son consecuencia del modelo de financiación que el citado ente aplica para la distribución de

## MEMORIA ACADÉMICA 2011-12

recursos a las universidades andaluzas y que ha dotado de estabilidad a los presupuestos que liquida nuestra institución.

Para finalizar el análisis del estado de ingresos debemos referirnos a los 18.175.816,08 euros de transferencias de capital destinados a financiar, fundamentalmente, las inversiones reales de esta Universidad, entre las que se pueden destacar las referidas a tareas de investigación y las destinadas a la ejecución de obras y adquisición de equipamientos. De éstas el 76,58% provienen de la Comunidad Autónoma.

### 1.3. Liquidación del estado de gastos

El estado de gastos del año 2011 presenta unas obligaciones reconocidas netas por importe de 112.204.337,30 euros y unos pagos totales de 103.993.918,07 euros que suponen un porcentaje de pago sobre el total del gasto reconocido del 92,68%, lo que nos permite comprobar el buen ritmo del mismo, ya que el importe pendiente, 8.210.419,23 euros, corresponde básicamente a los gastos facturados en los últimos dos meses del año, los cuales se abonan en los primeros meses del ejercicio siguiente. De esta manera se cumple el plazo establecido en la normativa vigente para la materialización de pagos.

Las rúbricas que más resaltan del estado de gastos son las dedicadas al personal que ascienden a 62.572.081,84 euros, un 55,77% del total, los gastos corrientes en bienes y servicios con un importe de 15.633.927,87 euros, que representan un 13,93% del mismo, así como las inversiones reales cuya cantidad, 22.297.389,65 euros, suponen un 19,87% de las obligaciones reconocidas en este ejercicio.

#### MEMORIA ACADÉMICA 2011-12

Los gastos de personal presentan una estructuración atendiendo, fundamentalmente, al régimen jurídico del mismo, destacando el artículo dedicado a las retribuciones de funcionarios, docentes y no docentes, con un importe de 32.888.513,33 euros, lo que supone un 52,56% del total del capítulo. Por su parte los gastos del personal laboral ascienden a 16.088.964,76 euros, un 25,71% del mencionado total.

En relación con los gastos corrientes en bienes y servicios podemos resaltar las cantidades destinadas a reparaciones, mantenimientos y conservación, 1.950.989,65 euros, la adquisición de material, suministros y otros, 12.525.703,61 euros y las indemnizaciones por razón del servicio que ascienden a 789.403,05 euros. De los destinados a la adquisición de material, suministros y otros podemos destacar por su importancia los importes destinados a material de oficina, que incluyen los gastos fungibles básicos y el material bibliográfico; los suministros, tales como los de energía eléctrica, agua, gas, combustibles, material electrónico, etc; y el reglón de los gastos diversos entre los que se incluyen las atenciones protocolarias, la información, divulgación y publicidad, los gastos por reuniones y conferencias, actividades culturales, y sobre todo los gastos para sufragar los contratos de servicios externalizados, tales como la limpieza, 2.291.528,18 euros, la seguridad y vigilancia, 1.103.661,89 euros, jardinería y otros, los cuales de prestarse por personal propio se imputarían, obviamente, al capítulo de personal.

Las inversiones reales, se pueden dividir en inmateriales, básicamente los gastos de investigación, y materiales. Las primeras suponen un 42,64% de total del capítulo, 9.507.755,89 euros, los cuales se reparten entre proyectos, grupos y contratos artículo 83 de la LOU y ayudas a la

investigación. Dentro del apartado de las inversiones materiales, la nueva asciende a 11.439.732,97 euros, 51,31% de total, y la de reposición a 1.349.900,79 euros, 6,05% del mismo, entre los que destacan los gastos financiados por el III Plan Plurianual de Inversiones.

El ahorro bruto ha disminuido en 393 miles de euros con respecto al ejercicio anterior.

Esta magnitud, en este ejercicio, asciende a 17.159.734,02 euros.

#### 1.4. Cuenta financiera. Análisis de las principales magnitudes

A continuación se analizan las principales magnitudes presupuestarias con una breve explicación de cada una de ellas.

##### 1.4.1. Ahorro Bruto

Se obtiene de la diferencia entre los ingresos corrientes liquidados (tasas, precios públicos y otros ingresos, transferencias corrientes e ingresos patrimoniales) y los gastos corrientes reconocidos (gastos de personal, gastos en bienes corrientes y servicios, gastos financieros y transferencias corrientes).

Esta magnitud es de suma importancia pues tiene el cometido de financiar las operaciones de capital del ejercicio, fundamentalmente las inversiones reales que no siempre presentan valores positivos por la falta de adecuación temporal entre dichos gastos y los ingresos de organismos externos que las financian. Asimismo contribuye a aumentar el resto de magnitudes, resultado presupuestario, saldo presupuestario, remanente de tesorería del ejercicio, en aquellas cantidades no dispuestas para operaciones de capital.

##### 1.4.2. Resultado de operaciones no financieras

Para el cálculo del resultado de operaciones no financieras, en primer lugar debemos hallar la diferencia entre las operaciones de capital del estado de ingresos (enajenación de inversiones reales y transferencias de capital) y las del estado de gastos (inversiones reales y transferencias de capital) que este ejercicio se sitúa en -8.495.814,17 euros. En segundo lugar, a esta cantidad le sumamos el ahorro bruto, obteniendo el resultado de operaciones no financieras que, en este año, asciende a 8.663.919,85 euros.

##### 1.4.3. Resultado presupuestario del ejercicio

Se define por la diferencia entre la totalidad de los ingresos presupuestarios realizados durante el ejercicio, excluidos los derivados de la emisión y creación de pasivos financieros, y la totalidad de gastos presupuestarios del mismo, excluidos los derivados de la amortización y reembolso de pasivos financieros. En concreto, esta magnitud pone de manifiesto lo que ha ocurrido en el ejercicio económico por la actividad productiva de la institución, sin tener en cuenta posibles empréstitos de agentes externos.

A continuación se expone el citado resultado, que asciende a 8.661.551,63 euros, el cual también se puede calcular añadiendo, al resultado de operaciones no financieras, la variación neta de activos financieros (la diferencia entre el capítulo octavo del estado de ingresos y el mismo capítulo del estado de gastos).

#### *1.4.4. Saldo presupuestario del ejercicio*

Éste asciende a 8.530.531,01 euros, pudiendo definirse como la magnitud que se obtiene restando de la total de los derechos liquidados del ejercicio el total de las obligaciones contraídas en el mismo. Nos detalla lo ocurrido en el año por el conjunto de ingresos y gastos, sin tener en cuenta otras cantidades representativas de ejercicios anteriores. También se halla agregando la variación de pasivos financieros (diferencia entre el capítulo noveno del estado de ingresos y el mismo capítulo del estado de gastos) al resultado presupuestario del ejercicio.

#### *1.4.5. Remanente de tesorería del ejercicio*

Magnitud fundamental que se obtiene por la diferencia entre los derechos reconocidos netos pendientes de cobro a corto plazo, los fondos líquidos o disponibles y las obligaciones reconocidas netas y pendientes de pago a corto plazo. Los derechos y obligaciones anteriormente indicados podrán tener su origen tanto en operaciones presupuestarias como no presupuestarias.

También se calcula añadiendo al saldo presupuestario magnitudes que vienen acumuladas de ejercicios anteriores o consecuencia de contabilizaciones anteriores que deben ser ajustadas por circunstancias que se producen en el ejercicio corriente, tales como las modificaciones de obligaciones y/o derechos de ejercicios anteriores, remanentes de tesorería de ejercicios anteriores y la provisión por derechos pendientes de dudoso cobro.

Esta magnitud, mantiene una evolución positiva a partir del año 2003.

En este ejercicio esta magnitud asciende a 63.020.809,25 euros.

#### *1.4.6. Remanente afectado del ejercicio. Remanente no afectado del ejercicio*

Una vez calculado el remanente de tesorería del ejercicio podemos dividirlo en afectado y no afectado o genérico. La primera de estas dos magnitudes es una excepción al principio de globalidad de los créditos pues vincula unos determinados ingresos, llamados finalistas, a la realización de unos gastos concretos, denominados gastos con financiación afectada. De esta manera, por la unión de unos ingresos a unos determinados gastos, la Universidad acaba obteniendo un remanente afectado al cumplimiento de una serie de obligaciones impuestas por los órganos o entes que financian los mencionados ingresos. El mencionado remanente se puede obtener del reconocimiento de derechos finalistas pendientes de incorporación al estado de gastos (remanente afectado de ingresos) y por los saldos entre los ingresos reconocidos finalistas o específicos y los gastos afectados a los

mismos (remanente afectado de gastos), todo ello referido al cierre del ejercicio. El remanente afectado de ingresos incluye derechos liquidados derivados de cursos, contratos art. 83 de la LOU, transferencias de capital para atenciones extraordinarias y proyectos/grupos de investigación. Por su parte, el afectado de gastos contiene los disponibles de lo anteriormente detallado así como de las inversiones financiadas, fundamentalmente, por la Consejería de Innovación, Ciencia y Empresa como consecuencia del Plan Plurianual de Inversiones.

Una vez estimado el remanente afectado no hay más que restarlo del total del remanente de tesorería del ejercicio para obtener el remanente no afectado, también denominado genérico, que se considera una magnitud de libre disposición, pudiendo ser aplicado en próximos ejercicios en cualquier tipo de gasto, sin más limitación que su importe. La mencionada aplicación se producirá a través de la materialización de las correspondientes modificaciones de crédito.

Las cantidades resultantes de estas dos magnitudes son las siguientes:

- Remanente afectado del ejercicio  
16.386.617,93 euros
- Remanente no afectado del ejercicio  
46.634.191,32 euros

Finalmente, sólo queda matizar que este importe de remanente genérico debe ser disminuido por una magnitud, que no siendo estrictamente

contable, sí cuenta con la obligatoriedad jurídica que le otorgan las normas generales de ejecución presupuestaria aprobadas, anualmente, por el Consejo Social de nuestra Universidad, y normativa complementaria. Nos referimos, en concreto a los disponibles, a 31 de diciembre, de departamentos, centros, grupos de investigación financiados por esta Institución, cursos y contratos con financiación no afectada..., en suma, unidades de gasto financiadas con fondos propios a los que se les respetan los saldos de final de ejercicio. El importe de éstos asciende a 7.719.249,17 euros. Además, existen gastos de obligación comprometida para el ejercicio 2012 por 41.547.286,37. Restando estas cantidades al remanente no afectado del ejercicio, nos queda un remanente final de libre disposición para el ejercicio 2012 de **- 2.632.344,22 euros**.



CUADRO 1. ESTRUCTURA ECONÓMICA DE LOS DERECHOS RECONOCIDOS. AÑO 2011

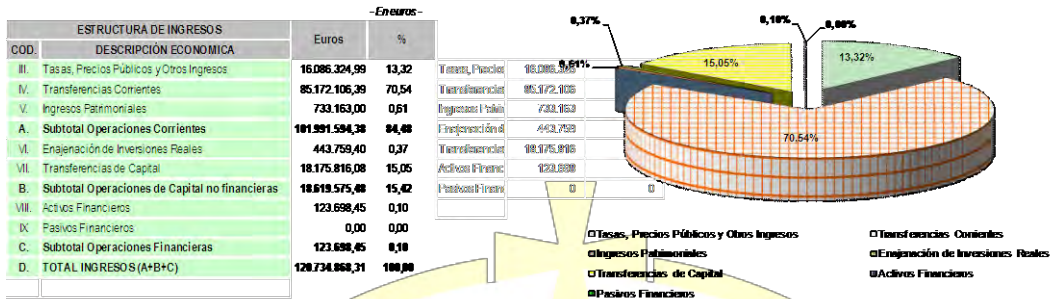

CUADRO 2. ESTRUCTURA ECONÓMICA DE LAS OBLIGACIONES RECONOCIDAS. AÑO 2011

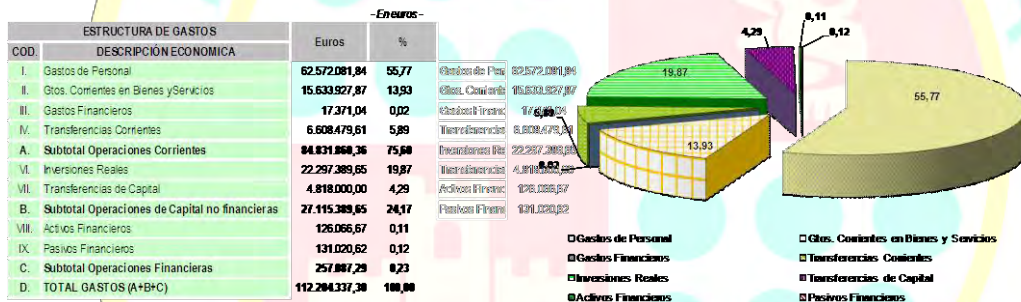

CUADRO 3. CUENTA FINANCIERA DE LOS PRESUPUESTOS LIQUIDADOS / CONTRAIDOS.  
AÑO 2011

- En Euros -

CONCEPTOS	2011
I. INGRESOS CORRIENTES	101.991.594,38
II. GASTOS CORRIENTES	84.831.860,36
III. = (I. - II.) AHORRO BRUTO	17.159.734,02
IV. INGRESOS DE CAPITAL (NO FINANCIEROS)	18.619.575,48
V. GASTOS DE CAPITAL (NO FINANCIEROS)	27.115.389,65
VI. = (III. + IV. - V.) RESULTADO OPERACIONES NO FINANCIERAS	8.663.919,85
VII. VARIACIÓN NETA DE ACTIVOS FINANCIEROS	(2.368,22)
VIII. = (VI. + VII) RESULTADO PRESUPUESTARIO DEL EJERCICIO	8.661.551,63
IX. VARIACIÓN NETA DE PASIVOS FINANCIEROS	(131.020,62)
X. = (VIII. + IX.) SALDO PRESUPUESTARIO DEL EJERCICIO	8.530.531,01
XI. ANULACIÓN OBLIGACIONES Y/O DERECHOS EJERCICIOS ANTERIORES	(10.176,50)
XII. REMANENTES DE TESORERIA DE EJERCICIOS ANTERIORES	54.645.261,08
XIII. PROVISIÓN POR DERECHOS PENDIENTES DE DUDOSO COBRO	(144.806,34)
XIV = (X+XI+XII+XIII) REMANENTE DE TESORERIA DEL EJERCICIO	63.020.809,25
XV. REMANENTE AFECTADO DEL EJERCICIO	16.386.617,93
XVI = (XIV-XV) REMANENTE GENÉRICO DEL EJERCICIO	46.634.191,32
I. REMANENTE GENÉRICO DEL EJERCICIO 2011	46.634.191,32
II. INCORPORACIONES PRECEPTIVAS AL EJERCICIO 2012	7.719.249,17
III. (I.-II.) REMANENTE DE LIBRE DISPOSICIÓN PARA EL EJERCICIO 2012	38.914.942,15
IV. GASTOS DE OBLIGACIÓN COMPROMETIDA EN EL EJERCICIO 2012	41.547.286,37
V. (III.-IV.) REMANENTE FINAL PARA EL EJERCICIO 2012	(2.632.344,22)

Nota: Las cantidades entre paréntesis tienen valor negativo.

**ACCIÓN SOCIAL 2012**

En el año 2012 la Comisión de Acción Social, integrada por miembros de la Administración universitaria, de los órganos de representación de los trabajadores y de las organizaciones sindicales con implantación en la Universidad de Jaén, decidió mantener, básicamente, la estructura que en años anteriores se ha ido consolidando en el ámbito de la acción social. De esta forma, por Resolución del Rector de la Universidad de Jaén, de fecha 6 de marzo, fue aprobado el Plan de Acción Social para el año 2012.

Se establecieron las siguientes cantidades para cada una de las modalidades y programas de acción social:

**1. Acción Social Automática:**

- (1.i) Compensación de matrícula por Estudios Universitarios.....110.000 Euros
- (1.ii) Indemnización por fallecimiento (Seguro Vida e invalidez)....10.000 Euros
- (1.iii) Premio de Jubilación (Seguro complementario P.A.S.-L)..... 5.000 Euros
- (1.iv) Complemento de Incapacidad Temporal.....190.000 Euros

**2. Acción Social no Automática:**

**A. Área Educativa:**

- (2.A.01) Ayuda para guardería..... 10.000Euros

**B. Área Asistencial:**

- (2.B.01) Ayudas sanitarias, personales o familiares no incluidas en Seguridad Social

o MUFACE.....30.000 Euros

(2.B.02) Seguro de enfermedad con la Clínica de Navarra.....165.000 Euros

(2.B.03) Ayuda para intolerancias o alergias alimentarias ..... 4.420Euros

**C. Área de Desarrollo y Bienestar Social:**

(2.C.01) Ayuda a discapacitados..... 15.000 Euros

(2.C.02) Ayuda por situaciones extraordinarias y de riesgo vital..... 8.000 Euros

(2.C.03) Plan de Pensiones..... 300.030 Euros

(2.C.04) Ayuda para la cooperación al desarrollo..... Sin determinar

(2.C.05) Ayuda para la jubilación voluntaria del P.D.I.-F..... 0 Euros

**D. Área de Anticipos Reintegrables/Préstamos:**

(2.D.01) Préstamos y anticipos reintegrables .....127.500 Euros

A continuación se muestran varios gráficos que recogen los valores más significativos relacionados con la distribución económica y por sectores de las distintas modalidades de ayudas correspondientes al año 2011, ya que el Plan de Acción Social del año 2012 no finaliza hasta diciembre.

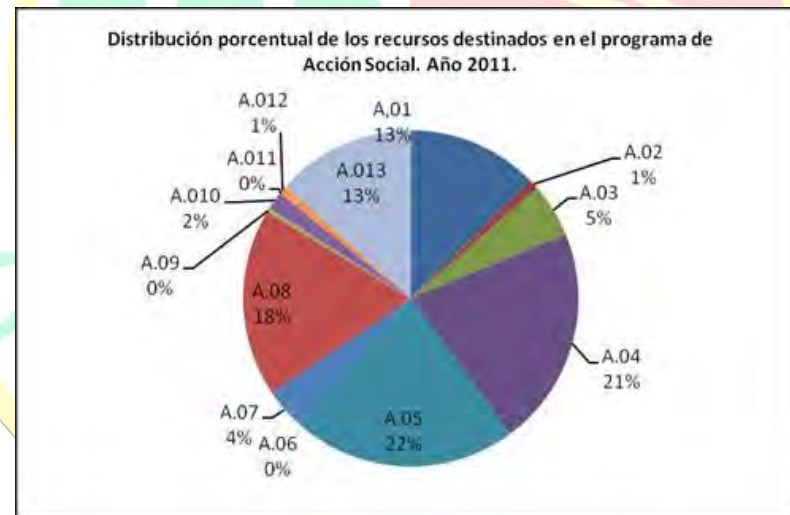
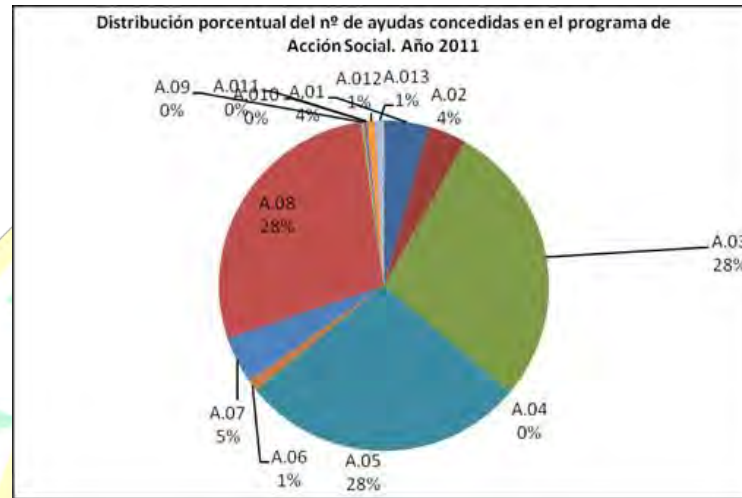

Leyenda:

- A01 Compensación matrícula por Estudios Universitarios
- A02 Seguro de vida e invalidez
- A03 Premio de jubilación (Seguro complementario PAS Laboral)
- A04 Complemento por Incapacidad Temporal
- A05 Plan de Pensiones
- A06 Ayudas a guardería
- A07 Ayudas sanitarias
- A08 Seguro de enfermedad con la Clínica Universitaria de Navarra
- A09 Ayuda para intolerancias o alergias alimentarias
- A10 Ayudas a discapacitados
- A11 Ayuda por situaciones extraordinarias y de riesgo vital
- A12 Ayuda para la cooperación al desarrollo
- A13 Préstamos y anticipos reintegrables



**SERVICIO DE PREVENCIÓN DE RIESGOS LABORALES**

En el Servicio de Prevención de Riesgos Laborales se continúan con las actividades preventivas propias del Servicio, entre ellas las siguientes:

- Evaluaciones de riesgos y planificación de la actividad preventiva
- Implantación de las medidas de emergencia y Planes de Autoprotección
- Formación a los trabajadores
- Gestión de equipos de protección individual, material de primeros auxilios y material ergonómico.
- Gestión de la retirada de residuos peligrosos
- Gestión del mantenimiento de las instalaciones de protección contra incendios, atención a incidencias de seguridad relacionadas con la PCI y laboratorios.
- Investigación de los accidentes acaecidos.
- Evaluaciones específicas de puestos de trabajo:
  - Visitas para la mejora de los puestos de trabajo a petición de los interesados
  - Realización de mediciones higiénicas en los puestos de trabajo (iluminación, ventilación, ruido, polvo, ultrasonidos...)
  - Mediciones de la velocidad del aire de cabinas en laboratorios
- Gestión de reconocimientos médicos anuales según protocolos específicos.
- Asesoramiento y participación en el Comité de Seguridad y Salud.
- Seguimiento de la puesta en marcha del nuevo Centro de Producción y Experimentación Animal (Edificio A1). Implantación de las medidas de bioseguridad.
- Revisión de las evaluaciones de riesgos y planificación de la actividad preventiva del Centro de Instrumentación Científico Técnica, Servicio de Biblioteca, Servicio de Archivo, Unidad de Publicaciones así como de los puestos del personal laboral del Servicio de Mantenimiento.
- Dentro de las actuaciones llevadas cabo como resultado de la implantación de las medidas de emergencia y planes de autoprotección cabe destacar la realización de 37 jornadas formativas e informativas dirigidas a todo el personal de la Universidad de Jaén.
- Se han realizado un total de 654 Reconocimientos Médicos.
- En el apartado de formación se han impartido y organizado un total de 12 cursos dirigidos tanto al PDI como al PAS desde diferentes perspectivas, tanto desde la especialidad de Seguridad, Higiene, Ergonomía, Psicosociología y Vigilancia de la Salud. Igualmente se ha participado en los “Cursos de formación para delegados y subdelegados” dirigidos al alumnado.

En relación a las actuaciones realizadas en este curso cabe destacar las siguientes:

**SERVICIO DE ASESORÍA JURÍDICA**

Las actuaciones del Servicio Jurídico, comprenden resumidamente:

La emisión de informes en respuesta a las consultas planteadas por el Equipo de Gobierno en el ámbito docente, electoral, administrativo, judicial.....así como de interpretación de las normas legales, Estatutos, reglamentos, etc.

Control previo de Convenios, Acuerdos Marco que como paso previo a su firma deben ser informados por la Asesoría Jurídica que comprueba si se ajustan a la legalidad vigente.

Estudio de los recursos presentados en vía administrativa y judicial; Pliegos de cláusulas;

Tramitación ante el Juzgado de demandas civiles, penales, sociales y contencioso-administrativas.

Representación y Defensa en juicios, tarea ésta encomendada al letrado externo que se asiste de procurador.

Preparación de los expedientes administrativos y cualquier otra documentación requerida por el Juzgado;

Preparación de juicios al abogado externo;

Respuesta a consultas presenciales y telefónicas tanto del Equipo de Gobierno como de la Comunidad Universitaria, tarea esta que no se contabiliza y que ocupa un tiempo importante en este Servicio.

Lectura y puesta al día de la legislación en el ámbito universitario;

Intercambio de documentación con otras universidades, con el fin de conocer el texto de sentencias de otras comunidades y de los informes que se realizan.

Recopilación, clasificación y archivo de Sentencias.

Asistencia a Mesas de Contratación para la comprobación de la documentación administrativa presentada por las empresas y para asesorar a la Mesa.

Bastanteo de poderes, para la comprobación de su suficiencia para contratar con la Administración.

Participación como Secretario de la Junta Electoral de modo permanente, del Jefe del Servicio, por atribución de los Estatutos de la Universidad.

En el año 2012 las actuaciones del Servicio han sido las siguientes:

ACTUACIONES	NÚMERO
Asistencia a mesas de contratación	37
Recepción de doc. de Juzgados	73
Elaboración de escritos-	94
Evacuación de informes	140
Actuaciones judiciales	40
Actuaciones de trámite	734
Total	1.118

Es destacable que los informes se hayan evacuado, en el 100% de los casos, en un plazo inferior a los diez días que señala la Ley.

## ARCHIVO GENERAL

### PRESENTACIÓN

El Archivo General de la Universidad es un servicio de apoyo a la docencia, la investigación y la gestión que tiene por misión la elaboración y diseño de un sistema de gestión de la documentación con el objetivo de aplicar un tratamiento archivístico único para la organización de los documentos en los archivos de gestión o de oficina, en el archivo intermedio y en el archivo histórico.

El Servicio de Archivo General se crea por Decreto 230/2003, de 29 de julio por el que se aprueban los Estatutos de la Universidad de Jaén. En su capítulo II se contemplan los Servicios de Apoyo a la Docencia y a la Investigación, entre los cuales aparece el Archivo General. Asimismo, se establece su dependencia orgánica del Secretario General, indicando que éste es el encargado de proponer al Consejo de Gobierno para su aprobación el régimen de funcionamiento del Archivo General. Al año siguiente se integrará como tal dentro de la estructura administrativa de la Universidad de Jaén por Acuerdo de 29 de junio de 2004, de la Universidad de Jaén.

### PLANIFICACIÓN

Las principales actuaciones llevadas a cabo por el Archivo a lo largo del curso 2011-2012 han sido las siguientes:

- Continuar con la revisión de los procesos que han hecho posible la implantación del Sistema Archivístico de la Universidad de Jaén.

- Seguimiento, revisión y consolidación del funcionamiento de los circuitos de movimiento de la documentación y el proceso de organización del ingreso de los fondos en el Archivo General, para su custodia, control, conservación y servicio.
- Proceso de identificación y organización de los documentos en series funcionales.
- Cumplir con los compromisos incluidos en la Carta de Servicios.
- Implementación de las propuestas de mejora surgidas de la evaluación del Servicio.
- Seguir las indicaciones recogidas en el Manual de Calidad del AGUJA y del Manual de Procesos del Servicio.

### TRABAJOS DE CARÁCTER TÉCNICO

- Transferencias

Desde su creación El Archivo General ha recibido 844 transferencias al Archivo General, de las cuales 62 han sido realizadas a lo largo este curso. (Incluido el gráfico que consideres oportuno)



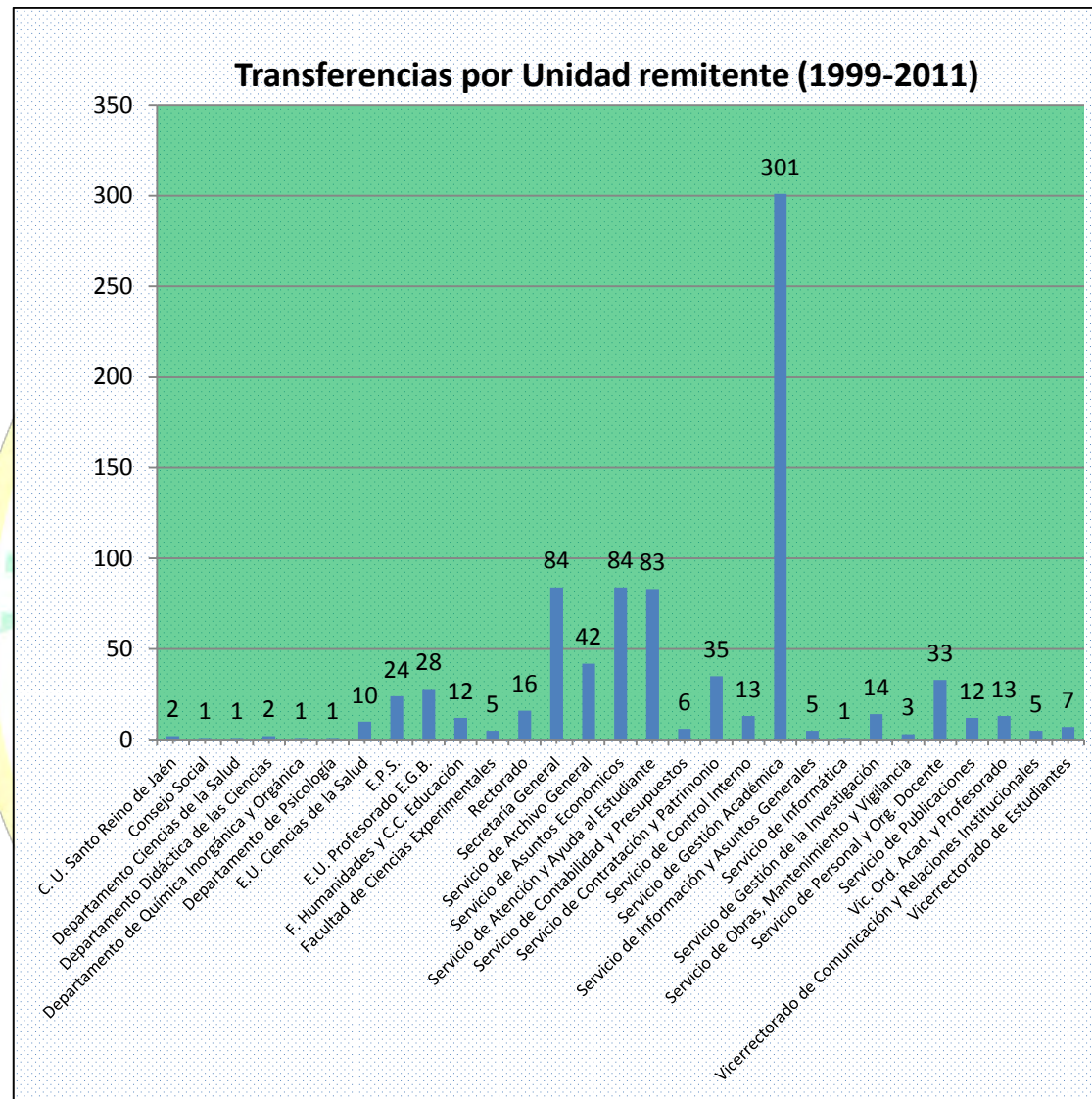

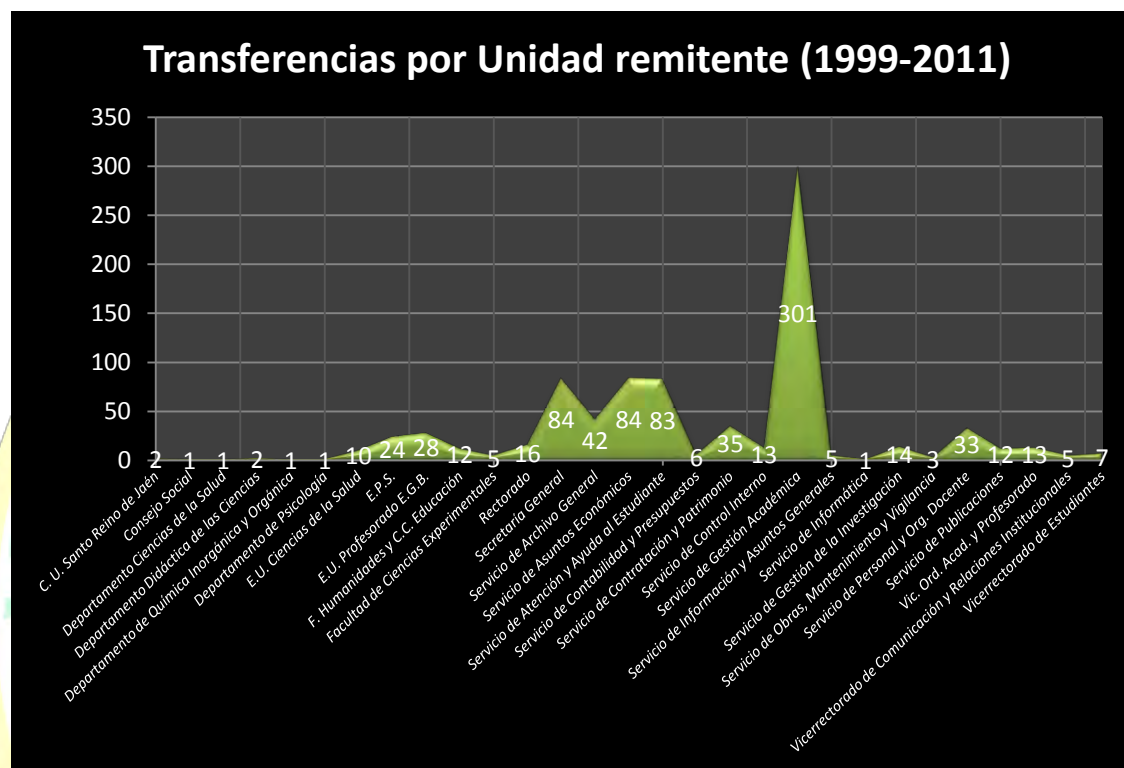

El número de unidades de instalación recibidas hasta la fecha es de 16.713, de las cuales 584 han ingresado a lo largo de este curso académico. (Incluido el gráfico)

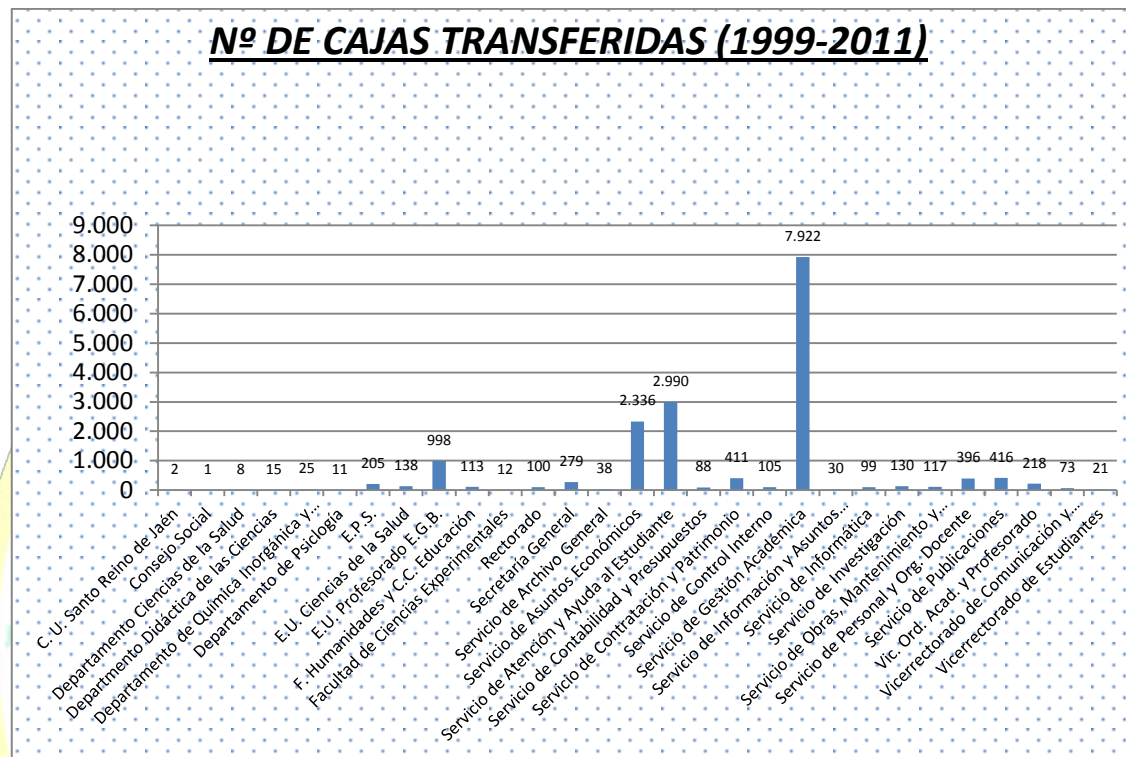

De toda la documentación recibida han sido ya revisadas 7.433 unidades de instalación. A lo largo del año 2011 se ha llevado a cabo dicha intervención en 94 unidades de instalación.



- Intervenciones realizadas.

Se continúa trabajando en la descripción de los fondos del Archivo Histórico.

*Fondo de la Escuela del Magisterio Masculina y Femenina (1850/1994).* Se ha continuado con las actuaciones que se venían en realizado durante el curso pasado se han preparado la serie de expedientes de alumnos del siglo XIX para su digitalización. Las intervenciones llevadas a cabo a lo largo de este curso han sido las siguientes:

Ordenar los documentos que integran los expedientes.

Numeración de las páginas de los documentos.

Sellado.

Código de localización.

Todas estas actuaciones se han llevado a cabo en 67 unidades de instalación, lo que supone la cantidad de 1.281 expedientes que contienen en total 76.860 documentos.

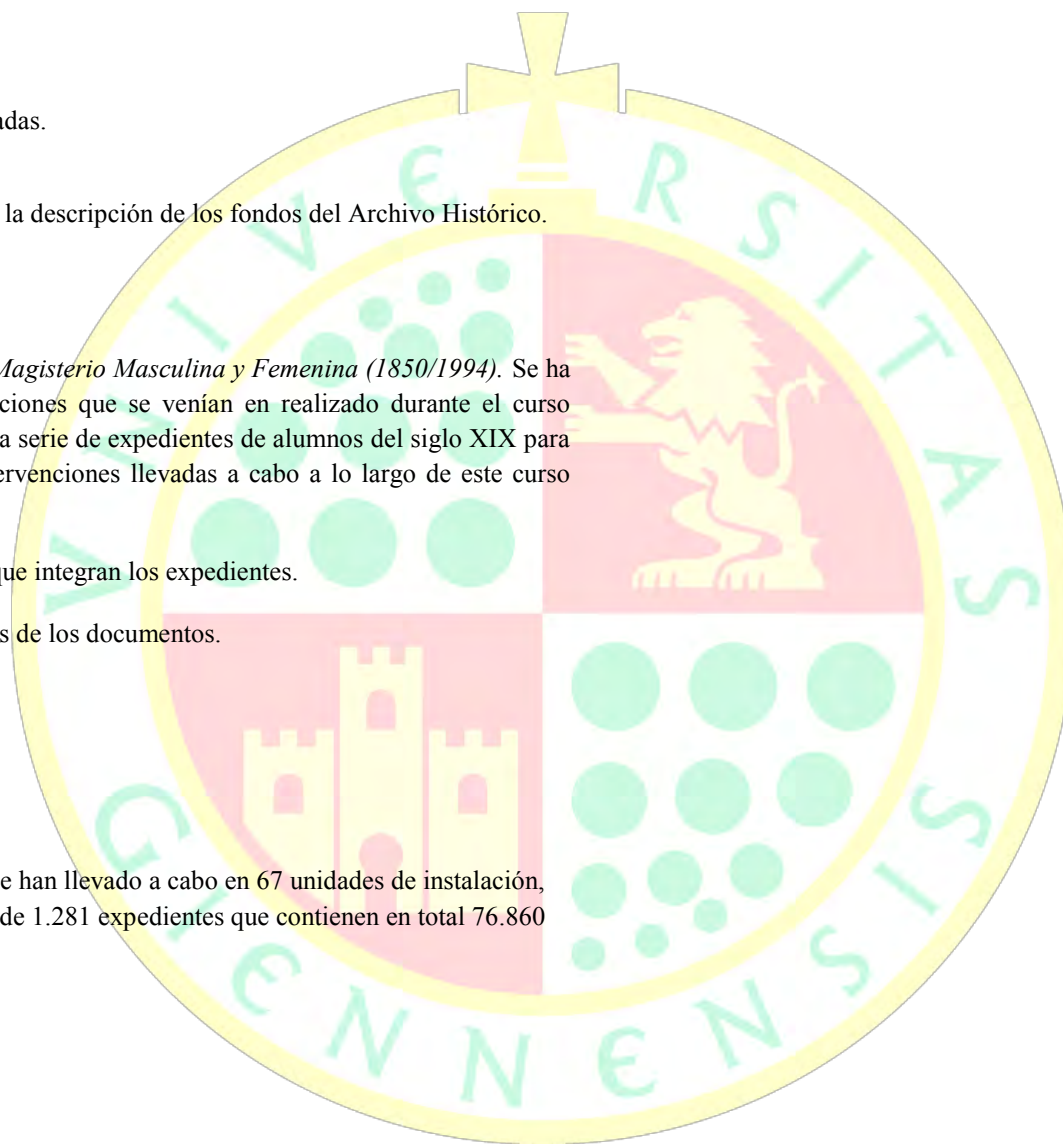

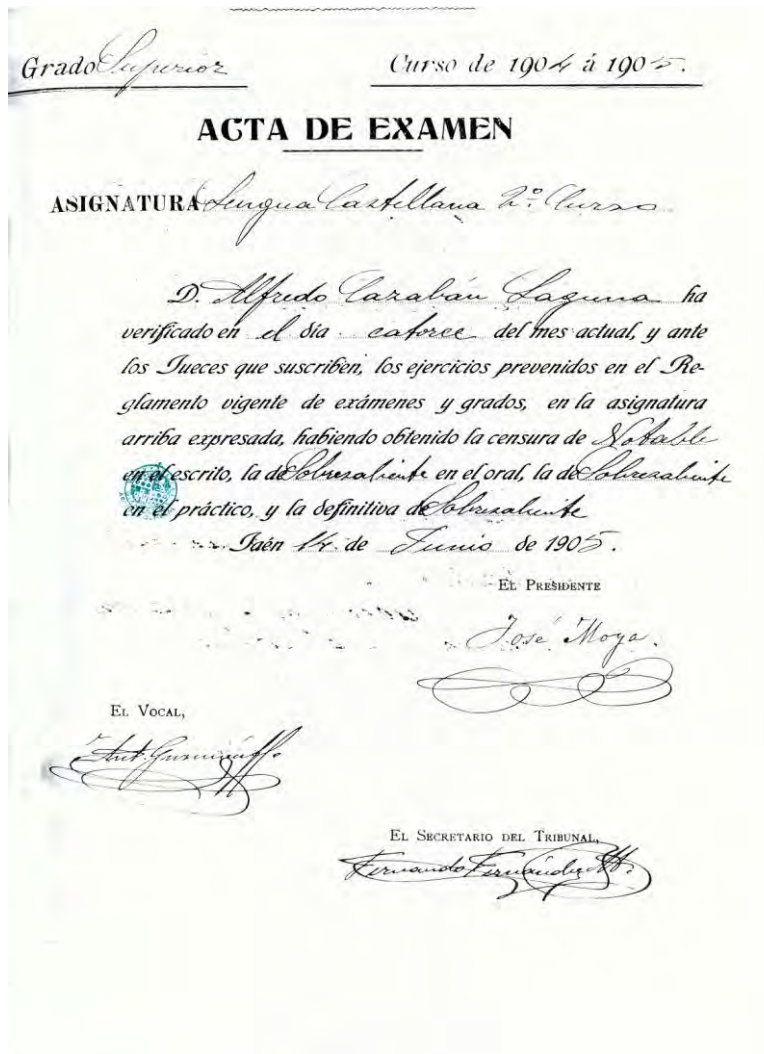

*Fondo del Colegio Universitario Santo Reino.* Se continúa con el proceso de revisión e inventario del fondo del Colegio Universitario. Durante este curso se terminó de revisar e inventariar la serie de expedientes Académicos de la Titulación de Derecho. Dicha serie contiene 5.000 expedientes

*Fondo de la Universidad de Jaén:* Se está llevando a cabo el registro e inventario de todas las transferencias recibidas en el archivo durante el año 2011. Asimismo, y dentro de los plazos en los cuales el Servicio se ha comprometido, se ha procedido a establecer la signatura a cada una de las unidades de instalación recibidas y se ha comunicado a las unidades productoras interesadas, con el objetivo de agilizar su localización en el caso de necesitar su consulta.

Reintegración de documentos en expedientes académicos. Es una actividad de carácter técnico y al mismo tiempo es un servicio que el Archivo General viene prestando desde el 2001. Desde esa fecha hasta el presente curso se ha llevado a cabo la reintegración de documentación parcial en 4.434 expedientes. Durante el curso 2010/2011, se ha reintegrado documentación en 358 expedientes y a diferencia de años anteriores, en los que éstos procedían sólo del Servicio de Gestión Académica, se han sumado los procedentes del Servicio de Investigación, Secretaría General, Servicio de Atención y ayuda al estudiante.

Biblioteca Auxiliar. Desde su creación, el Archivo General ha ido formando un fondo bibliográfico especializado en archivística y documentación. En la actualidad cuenta con 750 títulos de libros especializados y 42 títulos de revistas.

**SERVICIOS PRESTADOS**

El Archivo General presta su colaboración a todas las unidades productoras de

documentos en todo lo relacionado con la gestión de los documentos y su transferencia al archivo. El Archivo General está implicado en la vida administrativa de la Universidad, especialmente en el tratamiento de la documentación activa, por considerar que una intervención eficaz en la primera fase del ciclo de vida de los documentos es la mayor garantía de conseguir una organización documental de calidad en el futuro.

- Atención de las consultas telefónicas y por correo electrónico, a toda la comunidad universitaria.

- El Archivo General ofrece el acceso a sus fondos a todo el personal de la Universidad en el ejercicio de sus funciones, a los titulares de la documentación que se desea consultar y al resto de la comunidad universitaria, así como a las personas ajenas a la misma que deseen realizar trabajos de investigación.

El acceso a la documentación está en función de lo establecido en el Reglamento del Archivo General.





Desde su creación el Archivo General ha atendido 14.980 consultas, que desglosadas por años son las siguientes:



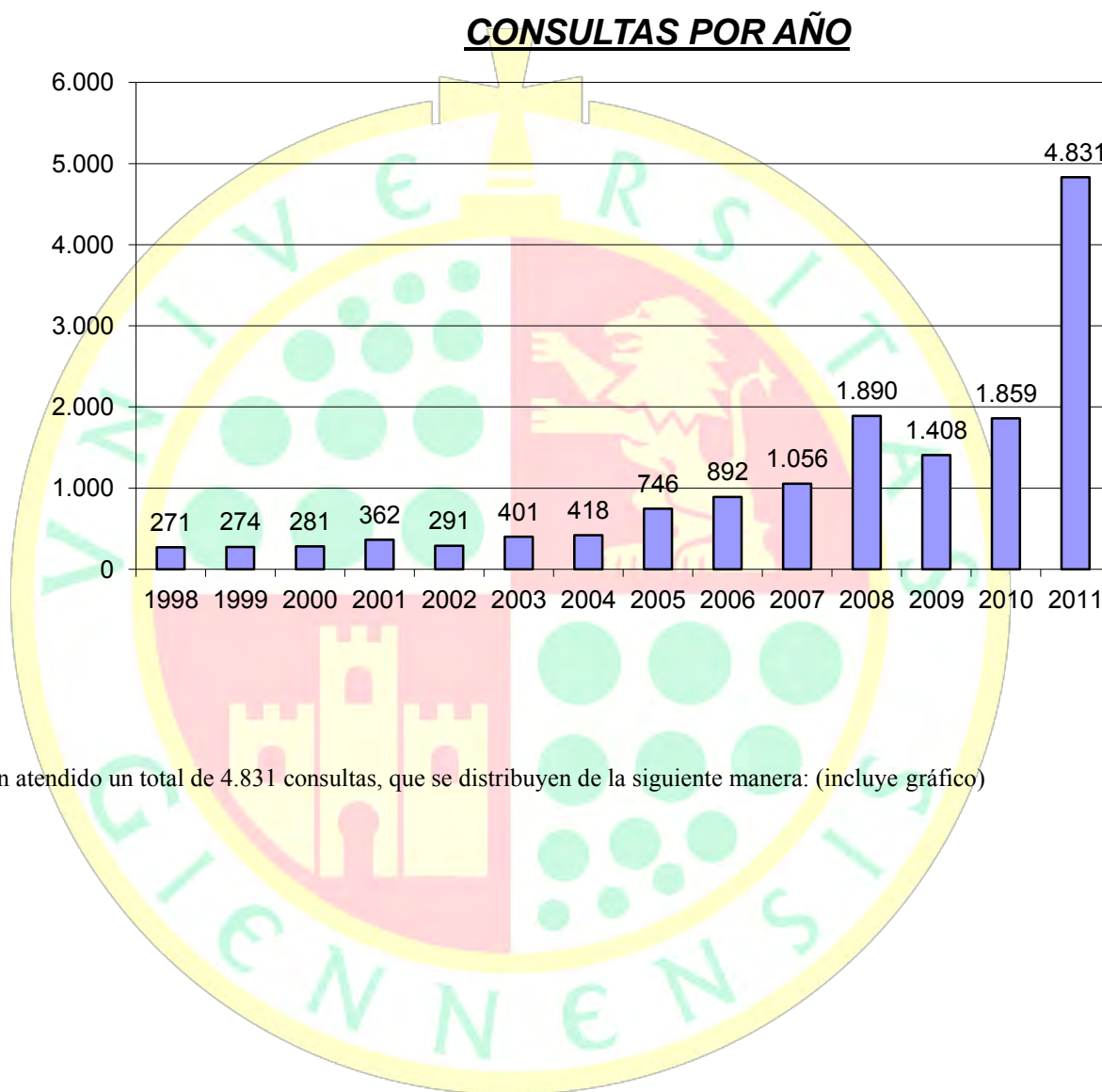

A lo largo del año 2011 se han atendido un total de 4.831 consultas, que se distribuyen de la siguiente manera: (incluye gráfico)



- El Servicio de Archivo General dispone de una página web, <http://www.ujaen.es/serv/archivo/>, siguiendo la guía de estilo institucional de la Universidad de Jaén, que se encuentra operativa desde marzo de 2006. Es una herramienta que pretende dar a conocer el Archivo y para utilidad tanto de nuestros clientes internos como externos, por lo cual está en permanente actualización. Desde su puesta en funcionamiento se han contabilizado más de 20.000.
- El Archivo General dispone de una *carta de servicios* con información general sobre el archivo y un sistema de comunicación rápido de los servicios que presta. Se puede consultar en nuestra página web.
- En nuestra política de atención al usuario el objetivo principal es el compromiso de calidad en el servicio prestado.
- Servicio de Suministro de cajas y carpetas normalizadas a las Unidades productoras de documentos. Durante el curso 2011/2012 se han suministrado 1.400 cajas y 7.500 carpetas.
- Suministro de firmas a los archivos de gestión. Desde el 2007 se facilita a aquellas unidades productoras de documentos que lo solicitan, con lo cual éstas pueden conocer la ubicación que tendrá su documentación en el Archivo General, desde el mismo momento en que se genera el expediente, lo que posibilita introducir este dato en su aplicación informática.

El Servicio de Archivo General dispone de unas instalaciones que cumplen en gran medida las Recomendaciones de carácter general que en su día propuso el Ministerio de Cultura a través de la Dirección General de Bellas Artes y Archivos y la Dirección de los Archivos Estatales:

- Sala de recepción de documentos-expurgo-clasificación.
- Salas de limpieza, desinsectación y desinfección.
- Sala de clasificación.
- Depósitos: se dispone de tres, que en total ocupan el 56% de la superficie construida del Archivo, con capacidad para albergar 2.327 metros lineales documentos. Se encuentran aislados del resto de las dependencias y están dotados de medidas de protección.
- Sala de eliminación de documentos.
- Oficina de Gestión de los documentos.
- Oficina de administración.
- Zona de recepción e información.
- Sala de consulta, inventarios y biblioteca auxiliar. Cuenta con ocho puestos de consulta para investigadores, con dimensiones adecuadas para la consulta de documentos de gran volumen con luz y enchufes individuales. En la actualidad se encuentran ocupados 1.886 metros lineales de estanterías, cuyo desglose por fondos y servicios es el siguiente:

## INSTALACION Y EQUIPAMIENTO

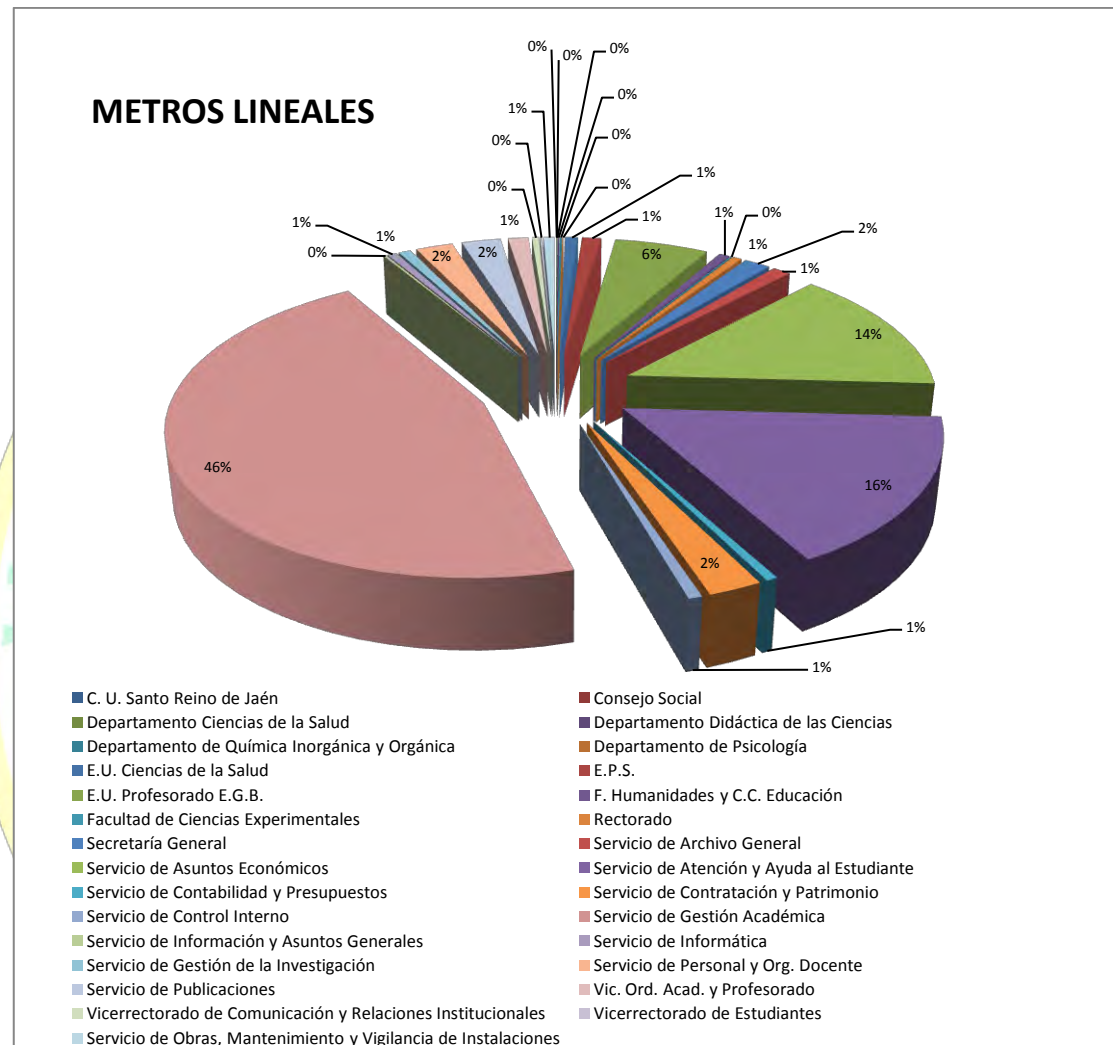

El mobiliario de Archivo cumple con un principio fundamental: el mueble ha de estar en función de los documentos.



Asimismo en el edificio de archivo se están llevando a cabo las pertinentes medidas ambientales y de seguridad para la correcta conservación de los

documentos. Pretendemos conseguir una mayor cercanía a todos los servicios, lo que ha contribuirá a una mejora ostensible de las condiciones en las que se presta



El Archivo General de la Universidad de Jaén continúa sus relaciones con todos los archivos que forman parte del Sistema Archivístico Andaluz a través de la actividad que su Jefe de Servicio viene desempeñando como vocal de la Comisión Andaluza de Valoración de Documentos Administrativos desde junio de 2005.

La labor desempeñada por este Órgano en cifras es la que se refleja a continuación:

JUNTA DE ANDALUCÍA

CONSEJERÍA DE CULTURA  
Dirección General del Libro, Archivos y Bibliotecas  
Servicio de Archivos

**LA C.A.C.D.A. EN CIFRAS A 10 DE MAYO DE 2011**

	Admón. Autónoma		Admón. Local		Total	
Estudios de Identificación y Valoración recibidos	180		55		335	
Tablas de Valoración aprobadas	112		41		153	
Propuestas de eliminación recibidas se series con tablas de valoración aprobadas	539		85		624	
Informes emitidos sobre eliminación de series con Tablas de Valoración aprobadas	493		84		577	
	Unidades	m/l	Unidades	m/l	Unidades	m/l
Documentación autorizada a eliminar	215.583	23.953,86	24.866	2.762,88	240.449	26.716,6
Documentación eliminada (actas de eliminación recibidas)	199.612	22.179,1	12.565	1.396,1	212.177	23.575,22

1/11

Conde Ibañeta, 18 - 41004 Sevilla  
Tlfno: 955 03 66-90 Fax: 955 03 67-90

Coordina el Grupo de Trabajo constituido en el seno de la Comisión Andaluza de Valoración de Documentos Administrativos y los procesos de identificación, valoración y selección documental.

Formamos parte del Grupo de Trabajo constituido en el seno de la Comisión Calificadora de Documentos Administrativos y los procesos de identificación, valoración y selección documental. Dicho grupo se está encargando de elaborar y realizar el análisis de los estudios de identificación y valoración que tratan las series producidas por las Universidades de Andalucía.

### c) Organismos de carácter nacional

Consideramos que las relaciones con otros archivos universitarios constituyen un aspecto fundamental de la actuación del archivo, pues de esta forma se propicia el intercambio de experiencias, de la técnica y de la cultura. Conscientes de ello hemos realizado contactos con ellos a través de nuestra integración en la Conferencia de Archiveros Universitarios (CAU).

La **Conferencia de Archiveros de las Universidades Españolas** está formada por los técnicos de archivo de las universidades españolas, de titularidad tanto pública como privada, con la finalidad última de colaborar en tareas, objetivos y realizaciones comunes que lleven a mejorar la gestión del patrimonio documental de los centros españoles de educación superior.

La CAU está integrada en la Comisión Sectorial de Secretarios Generales de la Conferencia de Rectores de las Universidades Españolas (C.R.U.E.), por acuerdo del Pleno de dicha Comisión, celebrado en Sevilla los días 3 y 4 de julio de 2002, en calidad de Grupo de Trabajo Permanente.

La CAU tiene como fin fomentar la cooperación entre los archiveros de las universidades en todas las áreas técnicas relacionadas con la documentación y los archivos universitarios para alcanzar una mayor eficacia en la gestión de estos servicios y difundir su conocimiento entre todos los miembros de la comunidad universitaria y la sociedad en general.

El Archivo General es miembro de este organismo desde su creación.

Durante este curso el Archivo de la Universidad de Jaén, con motivo del Día internacional de los Archivos, ha llevado a cabo una Jornada de Puertas abiertas, dirigidas a toda la comunidad universitaria y a toda la sociedad jaennense.

Nuestro objetivo ha sido el colaborar con los demás archivos en “la lucha contra una imagen confusa, cuando no deformada, de lugares siniestros, polvorientos, desorganizados y oscuros, resaltando la realidad de centros innovadores cuyo papel es insustituible en tres grandes facetas:

**-Gestión de documentos e información:** Los Archivos son piezas vitales de la gestión documental y de la información en las organizaciones, y en el caso de las Administraciones públicas, uno de los puntales de la transparencia democrática.

**-Protección de derechos individuales y colectivos:** Archivos y documentos son fundamentos de estos derechos (al conservar las evidencias de los derechos de propiedad, de identidad etc.), del derecho a la información

(Plasmado en la garantía constitucional de acceso a archivos y registros públicos), y del derecho a la verdad, a la justicia y a la memoria (al conservar pruebas de violaciones de derechos humanos que se han demostrado esenciales en los actos de reparación).

**-Salvaguarda de la memoria cultural:** los Archivos son una fuente indispensable para la investigación histórica, lo que permite a las generaciones venideras entender el presente, escribir la historia y preparar el futuro”.

Durante dicha jornada los asistentes pudieron visitar las sus instalaciones y a conocer los documentos que custodia: documentos de personas que han sido

protagonistas desde todos los ámbitos de nuestra cultura y que marcaron época en las tierras del Santo Reino.



**d) Organismos de carácter internacional**

El Archivo General de la UJA es miembro del Consejo Internacional de Archivos y como tal participa en las actividades que realiza dicho Consejo y recibe todas sus publicaciones de carácter técnico.



## EVALUACIÓN

Una vez superado el proceso de Evaluación a finales del 2007, fecha en la cual fue elaborado el Informe final de evaluación, se continúa trabajando en la consecución de las acciones de mejora propuestas dentro del Plan de mejora del Servicio.

El Archivo General de la Universidad de Jaén recibió el pasado año la MENCIÓN DE RECONOCIMIENTO por parte del UCUA

## AGRADECIMIENTOS

Desde el Archivo General queremos agradecer de manera especial al personal del Archivo y a aquellos servicios de la Universidad de Jaén, que están implicados en gran medida con el Sistema de gestión de documentos y archivo, el trabajo que vienen realizando.

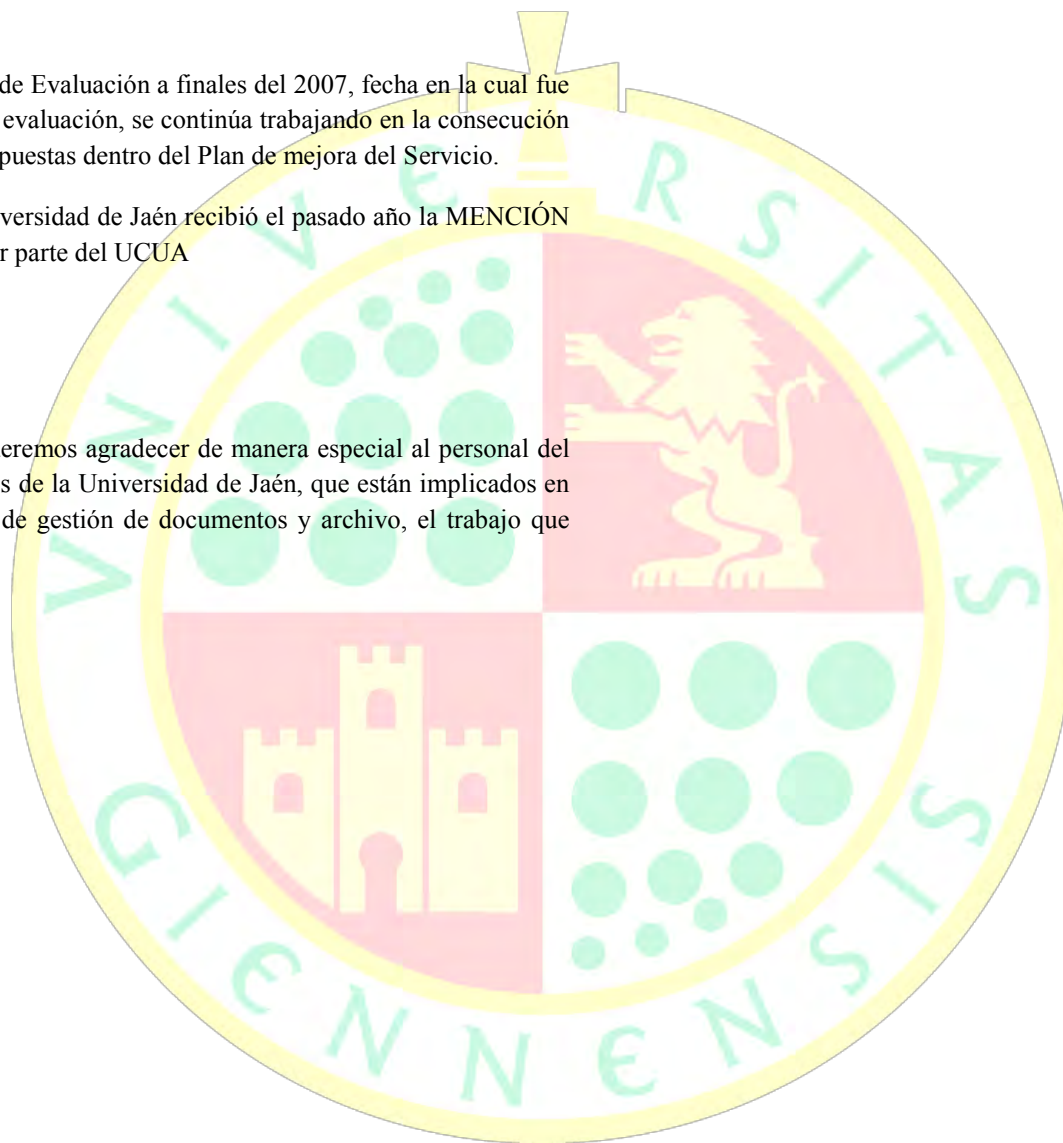

## SERVICIO DE INFORMACIÓN Y ASUNTOS GENERALES

### Introducción

El presente documento se confecciona a requerimiento de la Secretaría General de la Universidad de Jaén, para la elaboración de la Memoria Académica y en relación a las actividades ejecutadas durante el curso académico 2011-2012. Algunos de los datos que contiene el presente informe están referenciados al año natural 2012, por lo que no coincidirían con el curso académico.

### 1.- Información y Registro:

El total de consultas y actuaciones llevadas a cabo por el Servicio de Información y Asuntos Generales (Campus Las Lagunillas y EPS-Linares) durante el año 2012 asciende a 36.167. En el gráfico correspondiente se puede observar la distribución por meses y servicios, sobre los que nuestros usuarios han realizado alguna consulta. Para un mayor desglose de esta información, también se aporta un **análisis de los canales utilizados** por la Comunidad Universitaria y la Sociedad en general para solicitar información sobre nuestra Institución.

Por otra parte, en relación al proceso de registro de la documentación que ha tenido entrada en la Universidad de Jaén a través del Registro General, los Registros Auxiliares y Registro Electrónico de la Universidad de Jaén, se han realizado durante el año 2012 un total de 6.586 asientos. Los asientos de salida de documentación por el Registro General de la Universidad de Jaén y sus Registros Auxiliares durante el año 2012, ascienden a 2.031.

### 2.- Acceso electrónico a los servicios universitarios:

El Servicio de Información y Asuntos Generales, junto con el Servicio de Informática, ha puesto a disposición de la Comunidad Universitaria el portal e-administración.

Este portal tiene la consideración de “Sede Electrónica de la Universidad de Jaén”, y en él se pueden encontrar una serie de servicios como portafirmas, solicitud de certificados electrónicos clase 2A, acceso a los procedimientos electrónicos, normativas, etc..., se han implantado una serie de procedimientos desde su fase de inicio de solicitud hasta su finalización. La Sede Electrónica está en constante evolución por lo que se van incorporando procedimientos electrónicos al mismo, para cumplir con la normativa y adaptarnos a los requerimientos de la *Ley 11/2007, de 22 de junio, de acceso electrónico de los ciudadanos a los servicios públicos*.

Siguiendo con las actuaciones llevadas a cabo por parte del Servicio de Información y Asuntos Generales para alcanzar el objetivo establecido en la Ley 11/2007, hemos de indicar que se han expedido un total de 395 certificados electrónicos.

Desde este Servicio también se han realizado diversas actuaciones formativas para la utilización de la firma digital en la firma de actas, además de haber realizado diariamente una labor de soporte técnico y asesoramiento a los usuarios que lo han requerido, con un gran volumen de consultas y atenciones telefónicas en épocas concretas.

### 3.- Otras actuaciones:

En relación al proceso de quejas/sugerencias, desde el Servicio de Información y Asuntos Generales se ha realizado el seguimiento de un total de 79 sugerencias y 300 quejas.

Se han realizado 213 publicaciones en las pantallas digitales de comunicación (Sistema de Comunicación Dinámico).

En relación con la implantación de un sistema de seguridad en materia de protección de datos de carácter personal, se han inscrito en el registro de la Agencia Española de Protección de Datos un total de 54 ficheros, a los que se ha

asignado su correspondiente número de registro. Actualmente se está adaptando el Manual de Seguridad elaborado a los protocolos de la Universidad de Jaén.

La tramitación de convenios de la Universidad de Jaén con empresas e Instituciones, asciende durante el año 2012 a 623 convenios. También se ha digitalizado la mayoría de los convenios anteriores, existentes en el archivo, siendo el número de los realizados 4.607.





### CONSULTAS ATENDIDAS EN JAÉN EL SERVICIO DE INFORMACIÓN Y ASUNTOS GENERALES ENERO/DICIEMBRE DE 2012 (POR SERVICIOS)

Universidad de Jaén  
Servicio de Información y Asuntos Generales

SERVICIOS	ENERO	FEBRERO	MARZO	ABRIL	MAYO	JUNIO	JULIO	AGOSTO	SEPTIEMBRE	OCTUBRE	NOVIEMBRE	DICIEMBRE	TOTAL AÑO
<b>GESTIÓN ACADÉMICA</b>	697	436	487	318	366	1.273	2.363	478	2.336	1.504	500	212	10.970
<b>PERSONAL</b>	49	76	21	39	36	15	53	2	16	74	67	8	456
<b>INVESTIGACIÓN</b>	133	87	88	48	107	96	48	2	17	48	65	8	747
<b>CONTRATACIÓN</b>	41	82	130	81	69	49	73	0	147	147	98	87	1.004
<b>ATENCIÓN Y AYUDAS AL ESTUDIO</b>	181	179	217	105	119	90	127	56	189	172	216	77	1.728
<b>ASUNTOS ECONÓMICOS</b>	78	45	30	20	40	19	22	5	13	12	17	7	308
<b>TELÉFONOS Y DIRECCIONES</b>	373	357	302	205	307	515	838	21	499	541	410	255	4.623
<b>OTROS</b>	644	812	635	366	649	464	867	364	1.212	684	500	273	7.470
<b>COMPULSAS</b>	101	205	120	609	381	97	194	104	181	192	391	15	2.590
<b>TOTAL MENSUAL</b>	<b>2.297</b>	<b>2.279</b>	<b>2.030</b>	<b>1.791</b>	<b>2.074</b>	<b>2.618</b>	<b>4.585</b>	<b>1.032</b>	<b>4.610</b>	<b>3.374</b>	<b>2.264</b>	<b>942</b>	<b>29.896</b>
<b>PORCENTAJE MENSUAL</b>	<b>8%</b>	<b>8%</b>	<b>7%</b>	<b>6%</b>	<b>7%</b>	<b>9%</b>	<b>15%</b>	<b>3%</b>	<b>15%</b>	<b>11%</b>	<b>8%</b>	<b>3%</b>	<b>100%</b>

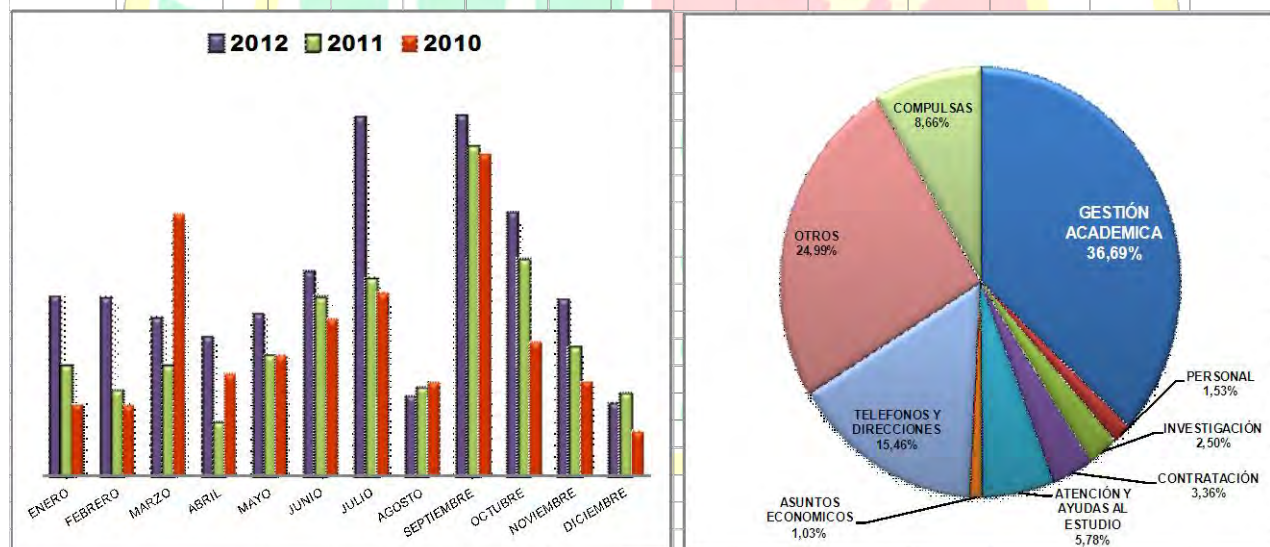



### CONSULTAS ATENDIDAS EN LINARES EN EL SERVICIO DE INFORMACIÓN Y ASUNTOS GENERALES ENERO/DICIEMBRE DE 2012 (POR SERVICIOS)

Universidad de Jaén  
Servicio de Información y Asuntos Generales

SERVICIOS	ENERO	FEBRERO	MARZO	ABRIL	MAYO	JUNIO	JULIO	AGOSTO	SEPTIEMBRE	OCTUBRE	NOVIEMBRE	DICIEMBRE	TOTAL AÑO
<b>GESTIÓN ACADÉMICA</b>	123	91	207	50	60	147	291	0	424	380	183	60	2.016
<b>PERSONAL</b>	0	7	1	0	1	2	0	0	0	1	0	0	12
<b>INVESTIGACIÓN</b>	7	2	5	0	1	3	2	0	0	0	0	0	20
<b>CONTRATACIÓN</b>	0	0	0	0	0	0	0	0	0	2	0	0	2
<b>ATENCIÓN Y AYUDAS AL ESTUDIO</b>	125	110	148	39	88	51	52	0	96	100	42	40	891
<b>ASUNTOS ECONÓMICOS</b>	0	0	0	0	0	0	0	0	1	0	0	0	1
<b>TELÉFONOS Y DIRECCIONES</b>	3	6	2	0	3	3	3	0	4	1	2	0	27
<b>OTROS</b>	103	222	554	61	109	93	186	0	278	211	499	48	2.364
<b>COMPULSAS</b>	31	120	41	219	78	121	35	0	124	77	67	25	938
<b>TOTAL MENSUAL</b>	<b>392</b>	<b>558</b>	<b>958</b>	<b>369</b>	<b>340</b>	<b>420</b>	<b>569</b>	<b>0</b>	<b>927</b>	<b>772</b>	<b>793</b>	<b>173</b>	<b>6.271</b>
<b>PORCENTAJE MENSUAL</b>	<b>6%</b>	<b>9%</b>	<b>15%</b>	<b>6%</b>	<b>5%</b>	<b>7%</b>	<b>9%</b>	<b>0%</b>	<b>15%</b>	<b>12%</b>	<b>13%</b>	<b>3%</b>	<b>100%</b>

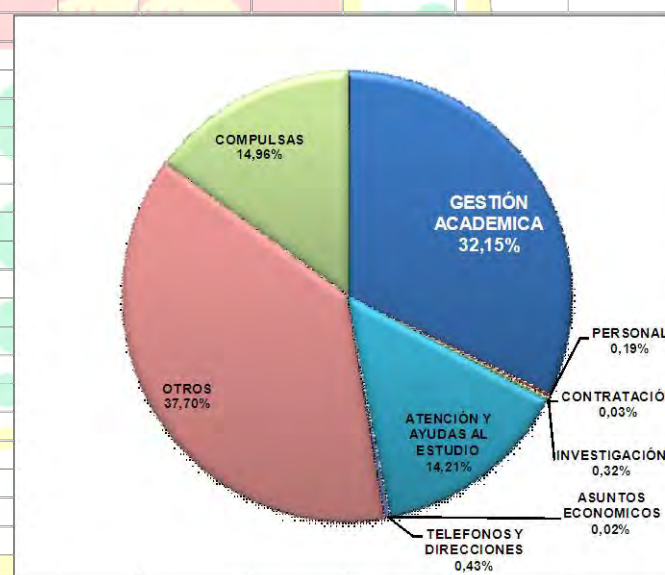
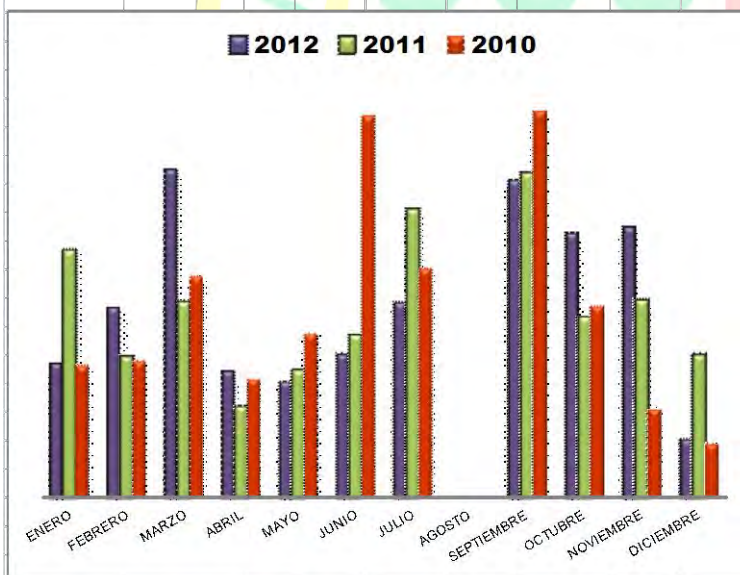



### CONSULTAS ATENDIDAS EN EL SERVICIO DE INFORMACIÓN Y ASUNTOS GENERALES ENERO/DICIEMBRE DE 2012 (POR SERVICIOS)

Universidad de Jaén  
Servicio de Información y Asuntos Generales

SERVICIOS	ENERO	FEBRERO	MARZO	ABRIL	MAYO	JUNIO	JULIO	AGOSTO	SEPTIEMBRE	OCTUBRE	NOVIEMBRE	DICIEMBRE	TOTAL AÑO
<b>GESTIÓN ACADÉMICA</b>	820	527	694	368	426	1.420	2.654	478	2.760	1.884	683	272	12.986
<b>PERSONAL</b>	49	83	22	39	37	17	53	2	16	75	67	8	468
<b>INVESTIGACIÓN</b>	140	89	93	48	108	99	50	2	17	48	65	8	767
<b>CONTRATACIÓN</b>	41	82	130	81	69	49	73	0	147	149	98	87	1.006
<b>ATENCIÓN Y AYUDAS AL ESTUDIO</b>	306	289	365	144	207	141	179	56	285	272	258	117	2.619
<b>ASUNTOS ECONÓMICOS</b>	78	45	30	20	40	19	22	5	14	12	17	7	309
<b>TELÉFONOS Y DIRECCIONES</b>	376	363	304	205	310	518	841	21	503	542	412	255	4.650
<b>OTROS</b>	747	1.034	1.189	427	758	557	1.053	364	1.490	895	999	321	9.834
<b>COMPULSAS</b>	132	325	161	828	459	218	229	104	305	269	458	40	3.528
<b>TOTAL MENSUAL</b>	<b>2.689</b>	<b>2.837</b>	<b>2.988</b>	<b>2.160</b>	<b>2.414</b>	<b>3.038</b>	<b>5.154</b>	<b>1.032</b>	<b>5.537</b>	<b>4.146</b>	<b>3.057</b>	<b>1.115</b>	<b>36.167</b>
<b>PORCENTAJE MENSUAL</b>	<b>7%</b>	<b>8%</b>	<b>8%</b>	<b>6%</b>	<b>7%</b>	<b>8%</b>	<b>14%</b>	<b>3%</b>	<b>15%</b>	<b>11%</b>	<b>8%</b>	<b>3%</b>	<b>100%</b>

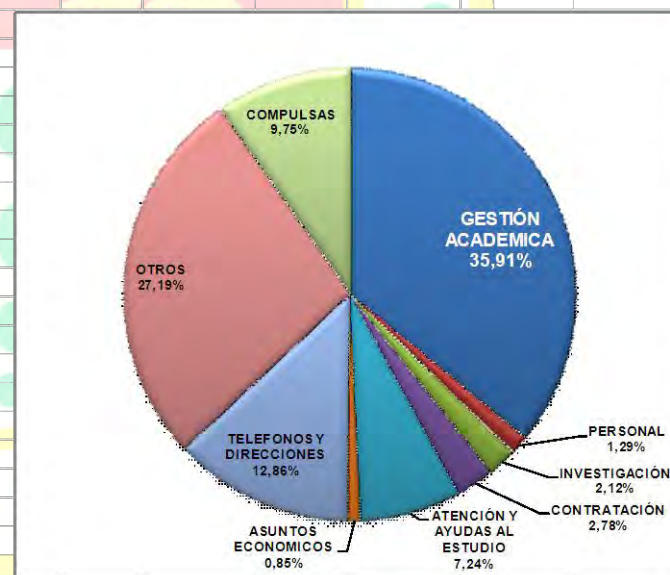
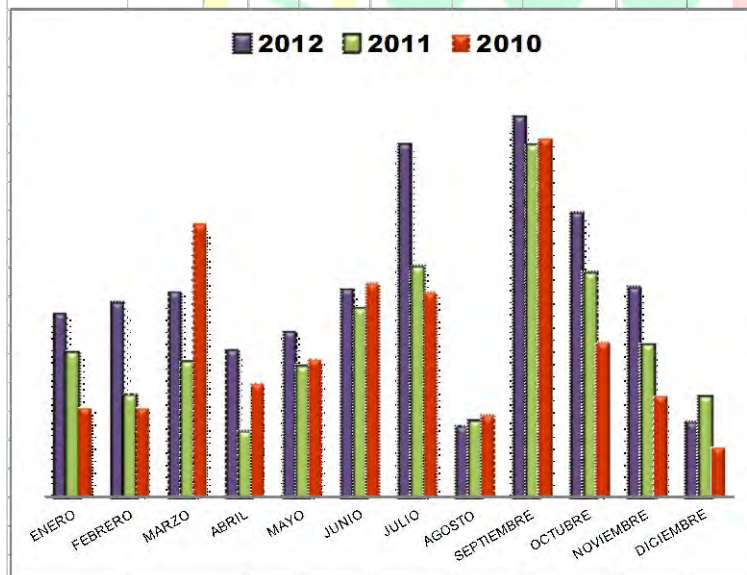



Universidad de Jaén  
Servicio de Información y Asuntos Generales

### CONSULTAS ATENDIDAS EN EL SERVICIO DE INFORMACIÓN Y ASUNTOS GENERALES COMPARATIVA 2010-2012 POR SERVICIOS

SERVICIOS	JAÉN				LINARES				TOTAL				
	2011	2012	? 2011/2012	? %	2011	2012	? 2011/2012	? %	2010	2011	2012	? 2011/2012	? %
<b>GESTIÓN ACADÉMICA</b>	10.863	10.970	107	1,0%	2.664	2.016	-648	-24,3%	14.746	13.527	12.986	-541	-4,0%
<b>PERSONAL</b>	1.032	456	-576	-55,8%	27	12	-15	-55,6%	3.154	1.059	468	-591	-55,8%
<b>INVESTIGACIÓN</b>	545	747	202	37,1%	7	20	13	185,7%	87	552	767	215	38,9%
<b>CONTRATACIÓN</b>	202	1.004	802	397,0%	0	2	2		175	202	1.006	804	398,0%
<b>ATENCIÓN Y AYUDAS AL ESTUDIO</b>	1.743	1.728	-15	-0,9%	1.209	891	-318	-26,3%	2.218	2.952	2.619	-333	-11,3%
<b>ASUNTOS ECONÓMICOS</b>	163	308	145	89,0%	0	1	1		130	163	309	146	89,6%
<b>TELF. Y DIREC. (+ OTROS)</b>	5.925	12.093	6.168	104,1%	905	2.391	1.486	164,2%	4.700	6.830	14.484	7.654	112,1%
<b>COMPULSAS</b>	1.306	2.590	1.284	98,3%	1.345	938	-407	-30,3%	2.219	2.651	3.528	877	33,1%
<b>TOTAL MENSUAL</b>	<b>21.779</b>	<b>29.896</b>	<b>8.117</b>	<b>37,3%</b>	<b>6.157</b>	<b>6.271</b>	<b>114</b>	<b>1,9%</b>	<b>27.429</b>	<b>27.936</b>	<b>36.167</b>	<b>8.231</b>	<b>29,5%</b>

